

CATÁLOGO - TARIFA

EDICIÓN 15



FABRICACIÓN DE MATERIAL ELÉCTRICO

[CATÁLOGO - TARIFA]
EDICIÓN 15



Cajas de Protección de Vivienda

	Serie 6000 Milenium - Cajas de Protección de vivienda	8
	Serie 3000 Century - Empotrar - Cajas de Protección de vivienda	12
	Serie 3000 Century - Superficie - Cajas de Protección de vivienda	16
	Serie 42000 Basic - Empotrar - Cajas de Protección de vivienda	22
	Serie 42000 Basic - Superficie - Cajas de Protección de vivienda	24

Envoltentes estancos y Tomas Cetac

	Serie Hydra - Centrales estancas para distribución	32
	Serie Sanca - Cajas estancas para empalmes y derivación	38
	Stanca Dual - Cajas estancas con bases de toma de corriente	50
	Serie Polar - Centrales estancas para pias	54
	Serie Polar Dual - Centrales estancas para pias con bases de toma de corriente	56
	Serie Terra - Tomas industriales tipo Cetac	66

Cajas de Empalmes y Mecanismos, ICT, Guías pasacables

	Serie Yellow - Cajas de mecanismos y empalme para paredes huecas	82
	Serie Black - Cajas de mecanismos y empalme para paredes huecas	86
	Serie Empalme - Empotrar y Superficie - Cajas para empalmes	90
	Serie Mecanismo - Empotrar y Superficie - Cajas para mecanismo	100
	Serie ITC - Cajas y pequeño material para registros de telecomunicaciones	104
	Serie Guía - Pasa cables industriales y domésticos	110

Portalámparas. Interruptores. Bombillas. Iluminación y Ledes.

	Serie Porta - Portalámparas de todo tipo y accesorios	120
	Serie Luce - Bombillas variadas	142
	Serie Paso - Interruptores, commutadores y pulsadores	146
	Serie Foco - Elementos para iluminación	154

Bases Múltiples. Pequeño Material. Adaptadores y Prolongadores.

	Serie Multipla - Bases de toma de corriente múltiples	164
	Serie Pequeño Material - Clavijas y bases de toma de corriente	174
	Serie Adapta - Adaptadores de viaje y transformación	184
	Serie Extensor - Conexiones y Prolongadores	190

TV. Telefonía. Audio/Video. Sonido.

	Serie TV - Elementos variados para televisión	198
	Serie Telefonía - Elementos variados para telefonía	204
	Seri Audio/Video - Elementos variados para audio y vídeo	214
	Serie Sonido - Timbres de todo tipo. Alarmas	224

Regletas de conexión. Elemento de Fijación. Fusibles.

	Serie Fijación - Elementos para fijación y anclaje	230
	Serie Conector - Elementos para conexión y empalme	236
	Serie Fuse - Fusibles y portafusibles	244

Elementos de Comprobación. Detección. Programación.

	Serie Medida - Multímetros digitales y accesorios	250
	Serie Tempo - Detectores de presencia y programadores	254

Elementos Sobremuro. Canaletas.

	Serie Mural - Mecanismos embellecedores	260
	Serie Canaletas y Accesorios - Canaletas y accesorios	274

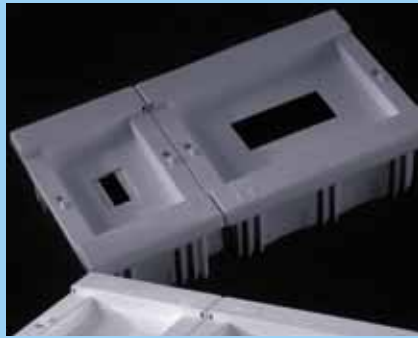

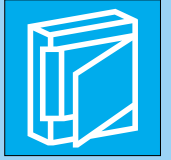

▶ Cajas de protección de vivienda

- Grado de protección: IP-40 (EN-60529).
- Resistencia al impacto: IK08 (EN-50102).
- Grado de Autoextinguibilidad: HB (UL 94).
- Resistencia al hilo incandescente: 650°C - 850°C (IEC 695-1-2)
- Intensidad nominal: IN=40Amp (Baja electrificación).
- Color: Blanco (RAL 9010), Gris (RAL 7035).
- Conforme a las directivas y normas: 73/23 CEE; 93/68 CEE; EN 60439-1 y 60439-3; UNE 201003; UNE-EN 60670-1; UNE-EN 60670-22; en la parte que afecta.
- Fabricado en termoplástico autoextinguible según norma.
- Cajas libres de halógenos.

Serie 6000 Milenium

Cajas de protección de vivienda para empotrar.

Funcionalidad y rapidez de instalación.

Cajas para empotrar en interiores para tabiquería de ladrillo y hueca (según modelos).

Precintables.

Enlazables horizontalmente (según modelos).

Serie 3000 Century - Empotrar

Cajas de protección de vivienda.

Cajas robustas. Atractivo diseño. Amplio espacio de maniobra.

Enlazables horizontal y verticalmente. Precintables.

Serie 3000 Century - Superficie

Cajas de protección de vivienda.

Cajas robustas. Atractivo diseño. Amplio espacio de maniobra.

Enlazables horizontal y Verticalmente. Precintables.

Serie 4200 Basic - Empotrar

Cajas de protección de vivienda.

Economía y sencillez.

Enlazables y precintables.

Serie 4200 Basic - Superficie

Cajas de protección de vivienda.

Economía y sencillez.

Rápida instalación y fiabilidad.

Enlazables y precintables.

► Serie 6000 Milenium

CE



Cajas de protección de vivienda para empotrar

- Puertas de apertura vertical con bloqueo superior.
- Sistema pasa cable entre cajas mediante racor elastómero.
- Sujeción del carril DIN sin tornillos (según modelos).
- Cierre de la caja por sistema a presión autoblocante.
- Protegidas con tapa de cartón antiyeso.
- Caja con profundidad máxima de 63mm. Empotrada y enrasada con la pared.
- Embalaje completo con accesorios. Puerta y embellecedor protegidos.
- Válida para tabiques huecos (según modelos).
- Cajas libres de halógenos.
- Fabricadas en termoplástico autoextinguible según norma.

Cajas para Pías

Cajas para ICP + Pías

Accesorios

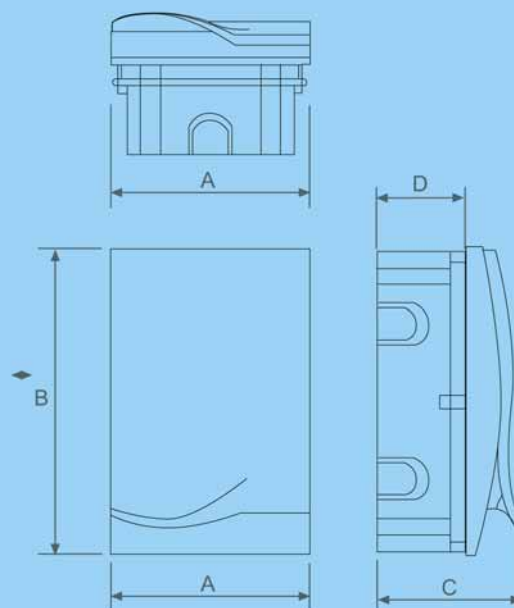

Cajas para Pías

Todas las referencias están fabricadas en termoplástico autoextinguible según norma. Cajas libres de halógenos.

6004	Caja para 2-4 huecos (pías) Medidas: 140x215x100x63mm. IP40. Enlazable horizontalmente. Precintable. Compuesta por caja, carril metálico instalado, marco embellecedor, puerta y tornillos.	  11,44 €
6018	Caja para 16-18 huecos (pías) Medidas: 387x215x100x63mm. IP40. Enlazable horizontalmente. Precintable. Compuesta por caja, carril metálico instalado, marco embellecedor, puerta y tornillos.	  24,26 €
6022	Caja para 20 - 22 huecos (pías). Medidas: 489x250x92x60mm. IP40. Precintable. Compuesta por caja, carril plástico instalado, marco embellecedor, puerta y tornillos. Válida para paredes huecas (opcional bajo pedido).	  29,46 €
6036	Caja para 36 huecos (pías). Medidas: 386x516x102x63mm. IP40. Precintable. Compuesta por caja, carril metálico instalado, marco embellecedor, puertas y tornillos. Válida para paredes huecas (opcional bajo pedido).	  43,89 €
6042	Caja para 42 huecos (pías). Medidas: 516x386x102x63mm. IP40. Precintable. Compuesta por caja, carriles metálicos instalados, marco embellecedor, puerta y tornillos. Marco embellecedor y puerta en color blanco. Válida para paredes huecas (opcional bajo pedido).	  49,56 €
6042-T	Caja para 42 huecos (pías). Medidas: 516x386x102x63mm. IP40. Precintable. Compuesta por Caja, carriles metálicos instalados, marco embellecedor, puerta y tornillos. Marco embellecedor color blanco y puerta transparente. Válida para paredes huecas (opcional bajo pedido).	  49,56 €

Cajas para ICP + Pías

Aplicable a Referencias: 6001, 6005, 6014, 6019, 6020, 6026, 6038 y 6038-T:

Todas las referencias están fabricadas en termoplástico autoextinguible según norma. Cajas libres de halógenos.

Referencias 6001 y 6014 CERTIFICADAS POR AENOR. Fabricado según norma UNE201003.

Grado de protección: IP40 EN-60529. Resistencia al impacto: IK 08 EN-50102.









Envoltorio empotrada montada en pared maciza no combustible destinada a ser colocada después de la construcción. Intervalo de temperatura durante la instalación de -5°C a +60°C.

Temperatura máx. durante la construcción de la obra +60°C.

Aplicable a Referencias: 6020, 6026, 6038 y 6038-T:







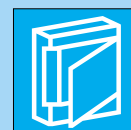

Fabricado según norma UNE 201003. Grado de protección: IP40 IK08. Envoltorio empotrada montada en paredes huecas. Intervalo de temperatura durante la instalación de -5°C a +60°C.

Temperatura máx. durante la construcción de la obra +60°C.

6001	Caja para 1-2 huecos (ICP) Máximo amperaje 40A. Medidas: 140x215x100x63mm. IP40. Enlazable horizontalmente. Precintable. Compuesta por Caja, carril metálico instalado, tapa ICP, marco embellecedor, puerta y tornillos precintables. CERTIFICADA POR AENOR.	  12,47 €
6005	Caja para ICP + 2 - 4 huecos. Máximo amperaje 40A. Medidas: 282x215x100x63mm. IP40. Enlazable horizontalmente. Precintable. Compuesta por cajas referencias 6001 y 6004 enlazadas y Racord pasacables Ref. 6045.	  25,41 €
6014	Caja para ICP + 10 - 12 huecos. Máximo amperaje 40A. Medidas: 387x215x100x63mm. IP40. Enlazable horizontalmente. Precintable. Compuesta por Caja, carril metálico instalado, tabique separador, tapa ICP, tornillos precintables, marco embellecedor y puerta. CERTIFICADA POR AENOR.	  26,57 €
6019	Caja para ICP + 16 - 18 huecos. Máximo amperaje 40A. Medidas: 592x215x100x63mm. IP40. Enlazable horizontalmente. Precintable. Compuesta por cajas referencias 6001 y 6018 enlazadas y racord pasacables Ref. 6045.	  41,93 €





6020	Caja para ICP + 16 - 18 huecos. Máximo amperaje 40A. Medidas: 489x250x92x60 mm. IP40. Precintable. Compuesta por Caja con carril plástico instalado, tabique separador, tapa icp, tornillos precintables, marco embellecedor y puerta. Válida para paredes huecas (opcional bajo pedido).	 	33,67 €
6026	Caja para ICP + 26 - 28 huecos. Máximo amperaje 63A. Medidas: 386x516x102x63mm. IP40. Precintable. Compuesta por Caja con carriles metálicos instalados, carcasa de precinto pequeña Ref. 6017, tornillos precintables, marco embellecedor y puertas. Válida para paredes huecas (opcional bajo pedido).	 	44,47 €
6038	Caja para ICP + 38 huecos (pías). Medidas: 516x386x102x63mm. IP40. Precintable. Compuesta por Caja, carcasa de precinto pequeña Ref. 6017, carriles metálicos instalados, marco embellecedor, puerta y tornillos precintables. Marco embellecedor y puerta en color blanco. Válida para paredes huecas (opcional bajo pedido).	 	52,10 €
6038-T	Caja para ICP + 38 huecos (pías). Medidas: 516x386x102x63mm. IP40. Precintable. Compuesta por Caja, carcasa de precinto grande Ref. 6021, carriles metálicos instalados, marco embellecedor, puerta y tornillos precintables. Marco embellecedor color blanco y puerta transparente. Válida para paredes huecas (opcional bajo pedido).	 	52,10 €

Accesorios Serie 6000 Milenium



6045	Racor pasa cables. Fabricado en elastómero. Se puede usar en todas nuestras cajas. Libre de halógenos.	 	0,63 €
6046	Guía de enlace. Para serie 6000 Milenium		0,68 €
6048	Tapa ciega. Para cajas serie 6000 Milenium.		0,76 €
6051	Logos adhesivos para conjuntos de vivienda		1,83 €
6049	Juego 1 garra + 1 tornillo Para cajas Serie 6000 Milenium.		1,56 €
6049-4	Juego 4 garras + 4 tornillos Para cajas Serie 6000 Milenium.		6,24 €
6050	Tornillo para cierre de marco embellecedor Para cajas serie 6000 Milenium. Cabeza en color blanco.		0,46 €
3275-20	Tornillo precintable 20 mm. Rosca Chapa Para hacer precintables los marcos embellecedores.		0,88 €





3275-40	Tornillo precintable 40 mm. Rosca Chapa		1,11 €
3275-50	Tornillo precintable 50 mm. Rosca Chapa		1,23 €
3062	Regleta de neutros Para Ref. 6004 Serie 6000 Milenium	 	3,30 €
2441	Peine de conexión tipo Pin Para interruptores automáticos y diferenciales. 2P. 63Amp Tensión de aislamiento 500V. Longitud 1000 mm. Normativa internacional IEC654.		49,90 €
6016	Caja para IPC 40 Amp. ó 6 huecos unipolares Instalación en superficie. Con carril plástico incorporado. Medidas: 184x113x60.5mm. Precintable.	 	6,09 €
6023	Caja para IPC 63 Amp. ó 6 huecos unipolares Instalación en superficie. Con carril plástico incorporado. Medidas: 257x122x70.5mm. Precintable.	 	8,38 €
6017	Zócalo para ICP 40 Amp. Instalación en caja 6020. Medidas: 184x113x60 mm.	 	1,76 €
6021	Zócalo para ICP 63 Amp. Instalación en caja 6026. Medidas: 257x122x70 mm.	 	3,41 €

Colores disponibles

6042	BLANCO Marco embellecedor blanco con puerta blanca. Ejemplo referencia: 6042	
6042-T	BLANCO CON PUERTA TRASPARENTE Marco embellecedor blanco con puerta transparente. Ejemplo referencia: 6042-T	
6042-A	GRIS ALUMINIO Marco embellecedor gris aluminio con puerta gris aluminio. Ejemplo referencia: 6042-A	
6042-AT	GRIS ALUMINIO CON PUERTA TRASPARENTE Marco embellecedor gris aluminio con puerta transparente. Ejemplo referencia: 6042-AT	



► **Serie 3000
Century
Empotrar**



Cajas de protección de vivienda para empotrar

- Marco embellecedor precintable.
- Enlazable horizontal y verticalmente según modelos.
- Cajas libres de halógenos.
- Fabricadas en termoplástico autoextinguible según norma.

Cajas para Pías



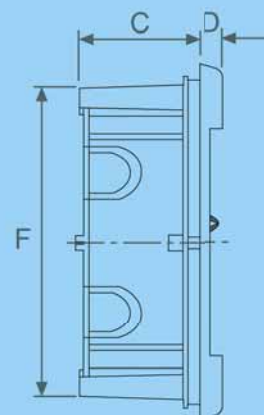
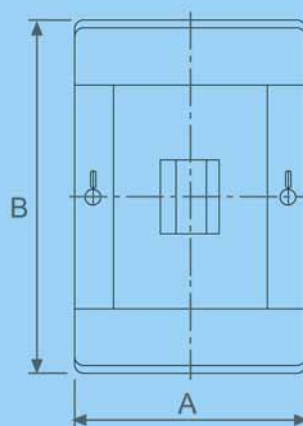
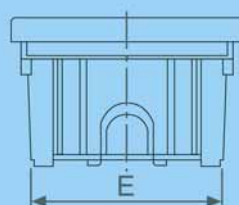

















Cajas para ICP + Pías



Cajas para Pías

Todas las referencias están fabricadas en termoplástico autoextinguible según norma. Cajas libres de halógenos.
 Para pedidos de cajas con puertas montadas, después de la referencia añadir PO para puerta opaca o PT para puerta transparente.



3004	Caja para 2-4 huecos (pías) Medidas: 143x218x75x15mm. IP40. Enlazable y Precintable. Compuesta por caja, carril metálico instalado, marco embellecedor, tornillos y tira identificativa.	 
	Puerta opaca (PO): 33004.	9,02 € 11,25 €
	Puerta transparente (PT): 33104	11,36 €
3006	Caja para 6 huecos (pías) Medidas: 172x218x75x15mm. IP40. Enlazable y Precintable. Compuesta por caja, carril metálico instalado, marco embellecedor, tornillos y tira identificativa.	 
	Puerta opaca (PO): 33006.	10,40 € 13,30 €
	Puerta transparente (PT): 33106	13,42 €
3010	Caja para 10 huecos (pías). Medidas: 248x218x75x15mm. IP40. Enlazable y Precintable. Compuesta por caja, carril metálico instalado, marco embellecedor, tornillos y tira identificativa.	 
	Puerta opaca (PO): 33010.	12,83 € 17,07 €
	Puerta transparente (PT): 33110	17,30 €
3014	Caja para 14 huecos (pías). Medidas: 315x218x75x15mm. IP40. Enlazable y Precintable. Compuesta por caja, carril metálico instalado, marco embellecedor, tornillos y tira identificativa.	 
	Puerta opaca (PO): 33014.	16,17 € 20,97 €
	Puerta transparente (PT): 33114	21,20 €
3018	Caja para 18 huecos (pías). Medidas: 391x218x75x15mm. IP40. Enlazable y Precintable. Compuesta por caja, carril metálico instalado, marco embellecedor, tornillos y tira identificativa.	 
	Puerta opaca (PO): 33018.	19,64 € 25,69 €
	Puerta transparente (PT): 33118	26,57 €
3028	Caja para 28 huecos (pías). Medidas: 315x438x75x15mm. IP40. Enlazable y Precintable. Compuesta por caja, carril metálico instalado, marco embellecedor, tornillos y tiras identificativas.	 
	Puerta opaca (PO): 33028.	31,19 € 38,12 €
	Puerta transparente (PT): 33128	39,35 €
3038	Caja para 38 huecos (pías). Medidas: 438x294x75x15mm. IP40. Enlazable y Precintable. Compuesta por caja, carril metálico instalado, marco embellecedor, tornillos y tiras identificativas.	 
	Puerta opaca (PO): 33038.	33,50 € 40,43 €
	Puerta transparente (PT): 33138	41,66 €
3042	Caja para 41 huecos (pías). Medidas: 315x586x90x15mm. IP40. Enlazable y Precintable. Compuesta por caja, carril metálico instalado, marco embellecedor, tornillos y tiras identificativas.	 
	Puerta opaca (PO): 33042.	55,44 € 67,19 €
	Puerta transparente (PT): 33142	68,42 €
3052	Caja para 56 huecos (pías). Medidas: 586x315x90x15mm. IP40. Enlazable y Precintable. Compuesta por caja, carril metálico instalado, marco embellecedor, tornillos y tiras identificativas.	 
	Puerta opaca (PO): 33052 (2).	55,44 € 80,98 €
	Puerta transparente (PT): 33152 (2).	83,42 €
3054	Caja para 56 huecos (pías). Medidas: 315x874x78x15mm. IP40. Enlazable y Precintable. Compuesta por caja, carril metálico instalado, marco embellecedor, tornillos y tiras identificativas.	 
	Puerta opaca (PO): 33028 (2).	62,37 € 76,23 €
	Puerta transparente (PT): 33128 (2).	78,69 €

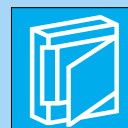

Cajas para ICP + Pías



Todas las referencias están fabricadas en termoplástico autoextinguible según norma.

Cajas libres de halógenos. Fabricado según norma UNE 201003.

Grado de protección: IP40 EN-60529. Resistencia al impacto: IK 08 EN-50102.

Referencias 3001, 4001 y 3026 CERTIFICADAS POR AENOR.

















Envolvente empotrada montada en pared maciza no combustible destinada a ser colocada después de la construcción.

Intervalo de temperatura durante la instalación de -5 a +60°C.





















Temperatura máxima durante la construcción de la obra + 60°C.

Para pedidos de cajas con puertas montadas, después de la referencia añadir PO para puerta opaca o PT para puerta transparente.



3001	Caja para 1-2 huecos (ICP) Máximo amperaje 40A. Medidas: 143x218x75x15mm. IP40. Enlazable y precintable. Compuesta por caja, carril metálico instalado, tapa precintable para ICP, marco embellecedor, tornillos precintables, tornillos para marco embellecedor y tira identificativa. CERTIFICADA POR AENOR.	 	
	Puertas opacas (PO): 33004.		12,64 €
	Puerta transparente (PT): 33104.		14,87 €
4001	Caja para 1-2 huecos (ICP) Máximo amperaje 63A. Medidas: 158x249x75x15mm. IP40. Enlazable y precintable. Compuesta por caja, carril metálico instalado, tapa precintable para ICP, marco embellecedor, tornillos precintables, tornillos para marco embellecedor y tira identificativa. CERTIFICADA POR AENOR.	 	
	Puertas opacas (PO): 33004.		17,33 €
	Puerta transparente (PT): 33104.		19,56 €
3005	Caja para ICP + 4 huecos. Máximo amperaje 40A. Medidas: 286x218x75x15mm. IP40. Enlazable y precintable. Compuesta por cajas, carriles metálicos instalados, tapa precintable para ICP, marcos embellecedores, tornillos precintables, tornillos para marcos embellecedores y tiras identificativas.	 	
	Puertas opacas (PO): 33004 (2).		19,66 €
	Puertas transparentes (PT): 33104 (2).		24,12 €
3008	Caja para ICP + 6 huecos. Máximo amperaje 40A. Medidas: 315x218x75x15mm. IP40. Enlazable y Precintable. Compuesta por cajas, carriles metálicos instalados, tapa precintable para ICP, marcos embellecedores, tornillos precintables, tornillos para marcos embellecedores y tiras identificativas.	 	
	Puertas opacas (PO): 33014.		24,34 €
	Puertas transparentes (PT): 33114.		27,89 €
3012	Caja para ICP + 12 huecos. Máximo amperaje 40A. Medidas: 391x218x75x15mm. IP40. Enlazable y Precintable. Compuesta por cajas, carriles metálicos instalados, tapa precintable para ICP, marcos embellecedores, tornillos precintables, tornillos para marcos embellecedores y tiras identificativas.	 	
	Puertas opacas (PO): 33018.		26,57 €
	Puertas transparentes (PT): 33118.		33,04 €
3016	Caja para ICP + 14 huecos. Máximo amperaje 40A. Medidas: 458x218x75x15mm. IP40. Enlazable y Precintable. Compuesta por cajas, carriles metálicos instalados, tapa precintable para ICP, marcos embellecedores, tornillos precintables, tornillos para marcos embellecedores y tiras identificativas.	 	
	Puertas opacas (PO): 33004+33014.		28,88 €
	Puertas transparentes (PT): 33104+33114.		35,91 €
3019	Caja para ICP + 18 huecos. Máximo amperaje 40A. Medidas: 534x218x75x15mm. IP40. Enlazable y Precintable. Compuesta por cajas, carriles metálicos instalados, tapa precintable para ICP, marcos embellecedores, tornillos precintables, tornillos para marcos embellecedores y tiras identificativas.	 	
	Puertas opacas (PO): 33004+33018.		32,34 €
	Puertas transparentes (PT): 33104+33118		40,62 €
3020	Caja para ICP + 20 huecos. Máximo amperaje 40A. Medidas: 315x436x75x15mm. IP40. Enlazable y Precintable. Compuesta por cajas, carriles metálicos instalados, tapa precintable para ICP, marcos embellecedores, tornillos precintables, tornillos para marcos embellecedores y tiras identificativas.	 	
	Puertas opacas (PO): 33014 (2).		41,61 €
	Puertas transparentes (PT): 33114 (2).		50,03 €
			50,49 €



	3026 Caja para ICP + 24 huecos. Máximo amperaje 63A. Medidas: 434x292x75x15mm. IP40. Enlazable y precintable. Compuesta por caja, carriles metálicos instalados, tapa precintable para ICP, tabique separador, marco embellecedor, tornillos precintables, tornillos para marco embellecedor y tiras identificativas. CERTIFICADA POR AENOR.	 	36,96 €
	☒ Puertas opacas (PO): 33038.		43,89 €
	Puertas transparentes (PT): 33138		45,12 €
	3027 Caja para ICP + 26 huecos. Máximo amperaje 63A. Medidas: 315x586x75x15mm. IP40. Enlazable y precintable. Compuesta por caja, carriles metálicos instalados, zócalo interno para ICP, marco embellecedor, tornillos precintables, tornillos para marco embellecedor y tiras identificativas. CERTIFICADA POR AENOR.	 	64,68 €
	Puertas opacas (PO): 33042.		76,43 €
	Puertas transparentes (PT): 33142		77,66 €
	3022 Caja para ICP + 28 huecos (ICP) Máximo amperaje 40A. Medidas: 391x436x75x15mm. IP40. Enlazable y Precintable. Compuesta por cajas, carriles metálicos instalados, tapa precintable para ICP, marcos embellecedores, tornillos precintables, tornillos para marcos embellecedores y tiras identificativas.	 	47,36 €
	Puertas opacas (PO): 33018 (2).		59,46 €
	Puertas transparentes (PT): 33118 (2)		61,22 €
	3030 Caja para ICP + 32 huecos. Máximo amperaje 40A. Medidas: 458x436x78x15mm. IP40. Enlazable y Precintable. Compuesta por cajas, carriles metálicos instalados, tapa precintable para ICP, marcos embellecedores, tornillos precintables, tornillos para marcos embellecedores y tiras identificativas.	 	58,91 €
	Puertas opacas (PO): 33004 (2)+33028.		70,30 €
	Puertas transparentes (PT): 33118 (2)+33128		71,75 €
	3040 Caja para ICP + 38 huecos. Máximo amperaje 63A. Medidas: 596x294x75x15mm. IP40. Enlazable y Precintable. Compuesta por cajas, carriles metálicos instalados, tapa precintable para ICP, marcos embellecedores, tornillos precintables, tornillos para marcos embellecedores y tiras identificativas.		48,51 €
	Puertas opacas (PO): 33004+33038.		57,67 €
	Puertas transparentes (PT): 33118+ 33138.		59,01 €
	3039 Caja para ICP + 44 huecos. Máximo amperaje 63A. Medidas: 586x315x90x15mm. IP40. Enlazable y Precintable. Compuesta por cajas, carriles metálicos instalados, tapa precintable para ICP, marcos embellecedores, tornillos precintables, tornillos para marcos embellecedores y tiras identificativas.	 	68,15 €
	Puertas opacas (PO): 33052(2).		93,69 €
	Puertas transparentes (PT): 33152(2).		96,13 €
	3045 Caja para ICP + 45 huecos. Máximo amperaje 63A. Medidas: 474x586x90x15mm. IP40. Enlazable y Precintable. Compuesta por cajas, carriles metálicos instalados, tapa precintable para ICP, marcos embellecedores, tornillos precintables, tornillos para marcos embellecedores y tiras identificativas.		90,10 €
	Puertas opacas (PO): 33004(2)+33042.		106,31 €
	Puertas transparentes (PT): 33104(2)+33142.		107,76 €
	3056 Caja para ICP + 56 huecos. Máximo amperaje 63A. Medidas: 744x315x90x15mm. IP40. Enlazable y Precintable. Compuesta por cajas, carriles metálicos instalados, tapa precintable para ICP, marcos embellecedores, tornillos identificativas.		69,19 €
	Puertas opacas (PO): 33004+33052(2).		96,96 €
	Puertas transparentes (PT): 33104+33152(2).		101,85 €



► Serie 3000 Century Superficie

CE



Cajas de protección de vivienda para superficie





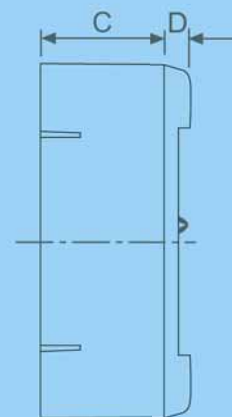
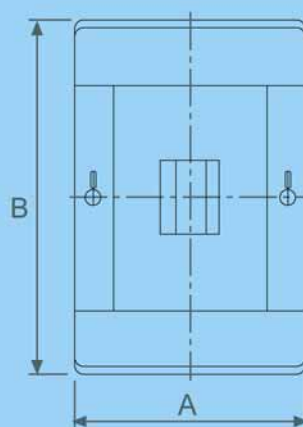
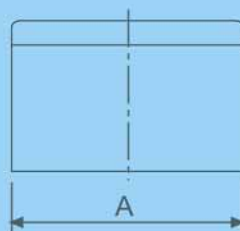



















Marco embellecedor precintable.
Enlazable horizontal y verticalmente según modelos.
Cajas libres de halógenos.
Fabricadas en termoplástico autoextinguible según norma.

Cajas para Pías
Cajas para ICP + Pías
Accesorios
Puertas Embellecedoras



Cajas para Pías

Todas las referencias están fabricadas en termoplástico autoextinguible según norma. Cajas libres de halógenos.
 Para pedidos de cajas con puertas montadas, después de la referencia añadir las letras PO para puerta opaca o PT para puerta transparente.



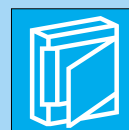













	3304 Caja para 4 huecos (pías) superficie. Medidas: 145x220x78x15mm. IP40. Enlazable y Precintable. Compuesta por caja, carril metálico instalado, marco embellecedor, tornillos y tira identificativa.	 	12,71 €
	Puerta opaca (PO): 33004.		14,94 €
	Puerta transparente (PT): 33104.		15,05 €
	3306 Caja para 6 huecos (pías) superficie. Medidas: 171x220x78x15mm. IP40. Enlazable y Precintable. Compuesta por caja, carril metálico instalado, marco embellecedor, tornillos y tira identificativa.	 	18,48 €
	Puerta opaca (PO): 33006.		21,38 €
	Puerta transparente (PT): 33106		21,50 €
	3310 Caja para 10 huecos (pías) superficie. Medidas: 248x220x78x15mm. IP40. Enlazable y Precintable. Compuesta por caja, carril metálico instalado, marco embellecedor, tornillos y tira identificativa.	 	20,79 €
	Puerta opaca (PO): 33010.		25,03 €
	Puerta transparente (PT): 33110		25,26 €
	3314 Caja para 14 huecos (pías) superficie. Medidas: 315x220x78x15mm. IP40. Enlazable y Precintable. Compuesta por caja, carril metálico instalado, marco embellecedor, tornillos y tira identificativa.	 	23,10 €
	Puerta opaca (PO): 33014.		27,90 €
	Puerta transparente (PT): 33114		28,13 €
	3328 Caja para 28 huecos (pías) superficie. Medidas: 315x434x78x15mm. IP40. Enlazable y Precintable. Compuesta por caja, carril metálico instalado, marco embellecedor, tornillos y tiras identificativas.	 	40,43 €
	Puerta opaca (PO): 33028.		47,36 €
	Puerta transparente (PT): 33128		48,59 €
	3338 Caja para 38 huecos (pías) superficie. Medidas: 438x294x78x15mm. IP40. Enlazable y Precintable. Compuesta por caja, carril metálico instalado, zócalo de superficie, marco embellecedor, tornillos y tiras identificativas.	 	37,00 €
	Puerta opaca (PO): 33038.		43,93 €
	Puerta transparente (PT): 33138		45,16 €
	3342 Caja para 41 huecos (pías) superficie. Medidas: 315x654x78x15mm. IP40. Enlazable y Precintable. Compuesta por caja, carril metálico instalado, marco embellecedor, tornillos y tiras identificativas.	 	78,54 €
	Puerta opaca (PO): 33014(3).		92,94 €
	Puerta transparente (PT): 33114(3).		93,63 €
	3356 Caja para 56 huecos (pías) superficie. Medidas: 315x868x78x15mm. IP40. Enlazable y Precintable. Compuesta por caja, carril metálico instalado, marco embellecedor, tornillos y tiras identificativas.	 	98,18 €
	Puertas opacas (PO): 33028 (2).		112,04 €
	Puertas transparentes (PT): 33128 (2).		114,50 €



Cajas para ICP + Pías



Todas las referencias están fabricadas en termoplástico autoextinguible según norma. Cajas libres de halógenos.
 Fabricado según norma UNE 201003.
 Grado de protección: IP40 EN-60529. Resistencia al impacto: IK 08 EN-50102.
 Envolvente empotrada montada en pared maciza no combustible destinada a ser colocada después de la construcción.
 Intervalo de temperatura durante la instalación de -5 a +60° C.
 Temperatura máxima durante la construcción de la obra + 60° C.
 Referencias 3301 y 4301 CERTIFICADAS POR AENOR.
 Para pedidos de cajas con puertas montadas añadir después de la referencia las letras PO para puerta opaca o PT para puerta transparente.



3301	Caja para 1 - 2 huecos (ICP) superficie. Máximo amperaje 40A. Medidas: 145x220x78x15mm. IP40. Enlazable y precintable. Compuesta por caja, carril metálico instalado, tapa precintable para ICP, marco embellecedor, tornillos precintables, tornillos para marco embellecedor y tira identificativa. CERTIFICADA POR AENOR.	 
	Puerta opaca (PO): 33004.	16,86 €
	Puerta transparente (PT): 33104	19,09 €
4301	Caja para 1 - 2 huecos (ICP) superficie. Máximo amperaje 63A. Medidas: 158x295x78x15mm. IP40. Enlazable y precintable. Compuesta por caja, carril metálico instalado, tapa precintable para ICP, marco embellecedor, tornillos precintables, tornillos para marco embellecedor y tira identificativa. CERTIFICADA POR AENOR.	 
	Puerta opaca (PO): 33004.	19,64 €
	Puerta transparente (PT): 33104.	21,87 €
3305	Caja para ICP + 4 huecos superficie. Máximo amperaje 40A. Medidas: 290x220x78x15mm. IP40. Enlazable y Precintable. Compuesta por cajas, carriles metálicos instalados, tapa precintable para ICP, marcos embellecedores, tornillos precintables, tornillos para marcos embellecedores y tiras identificativas.	 
	Puertas opacas (PO): 33004 (2).	28,88 €
	Puertas transparentes (PT): 33104 (2).	33,34 €
3308	Caja para ICP + 6 huecos superficie. Máximo amperaje 40A. Medidas: 315x220x78x15 mm. IP40. Enlazable y Precintable. Compuesta por cajas, carriles metálicos instalados, tapa precintable para ICP, marcos embellecedores, tornillos precintables, tornillos para marcos embellecedores y tiras identificativas.	 
	Puertas opacas (PO): 33014.	32,34 €
	Puertas transparentes (PT): 33114.	37,47 €
3312	Caja para ICP + 10 huecos superficie. Máximo amperaje 40A. Medidas: 392x220x78x15mm. IP40. Enlazable y Precintable. Compuesta por cajas, carriles metálicos instalados, tapa precintable para ICP, marcos embellecedores, tornillos precintables, tornillos para marcos embellecedores y tiras identificativas.	 
	Puertas opacas (PO): 33018.	33,70 €
	Puertas transparentes (PT): 33118.	41,12 €
3316	Caja para ICP + 14 huecos superficie. Máximo amperaje 40A. Medidas: 460x220x78x15mm. IP40. Enlazable y Precintable. Compuesta por cajas, carriles metálicos instalados, tapa precintable para ICP, marcos embellecedores, tornillos precintables, tornillos para marcos embellecedores y tiras identificativas.	 
	Puertas opacas (PO): 33004+33014.	39,27 €
	Puertas transparentes (PT): 33104+33114.	46,30 €
3320	Caja para ICP + 20 huecos superficie. Máximo amperaje 40A. Medidas: 315x440x78x15mm. IP40. Enlazable y Precintable. Compuesta por cajas, carriles metálicos instalados, tapa precintable para ICP, marcos embellecedores, tornillos precintables, tornillos para marcos embellecedores y tiras identificativas.	 
	Puertas opacas (PO): 33014 (2).	61,22 €
	Puertas transparentes (PT): 33114 (2).	70,82 €
3326	Caja para ICP + 24 huecos superficie. Máximo amperaje 63A. Medidas: 434x292x78x15mm. IP40. Enlazable y Precintable. Compuesta por caja, carriles metálicos instalados, tapa precintable para ICP, tabique separador, marco embellecedor, tornillos precintables, tornillos para marco embellecedor y tiras identificativas.	 
	Puertas opacas (PO): 33038.	38,50 €
	Puertas transparentes (PT): 33138.	45,43 €





3330	Caja para ICP + 32 huecos superficie. Máximo amperaje 40A. Medidas: 460x440x78x15mm. IP40. Enlazable y Precintable. Compuesta por cajas, carriles metálicos instalados, tapa precintable para ICP, marcos embellecedores, tornillos precintables, tornillos para marcos embellecedores y tiras identificativas	 
	Puertas opacas (PO): 33004 (2) + 33028.	82,01 €
	Puertas transparentes (PT): 33104 (2) + 33128.	93,40 €
3340	Caja para ICP + 38 huecos superficie. Máximo amperaje 63A. Medidas: 596x295x78x15mm. IP40. Enlazable y Precintable. Compuesta por cajas, carriles metálicos instalados, tapa precintable para ICP, marcos embellecedores, tornillos precintables, tornillos para marcos embellecedores y tiras identificativas.	
	Puertas opacas (PO): 33004 + 33038.	58,91 €
	Puertas transparentes (PT): 33104 + 33138.	68,07 €
		69,41 €

Accesorios Serie 3000 Century



33026	Zócalo accesorio para instalación en superficie de las refs. 3026 y 3038. Medidas: 434x292x75mm.	 
		10,40 €
6045	Racor pasa cables. Fabricado en elastómero. Se puede usar en todas nuestras cajas. Libre de halógenos.	 
		0,63 €
3062	Regleta de Neutros para Ref. 3001 y 3004. Serie 3000 century.	 
		3,30 €
3275-20	Tornillo precintable 20 mm. Rosca Chapa Para hacer precintables los marcos embellecedores.	
		0,88 €
3060	Regleta de neutros para cajas Jangar. Para Serie 3000 Century.	
		3,38 €
2441	Peine de conexión tipo Pin Para interruptores automáticos y diferenciales. 2P. 63Amp. Tensión de aislamiento 500V. Longitud 1000 mm. Normativa internacional IEC654.	
		49,90 €
3448	Plaquitas ciegas en tiras de 6 pías. Serie 3000 Century. Para Serie 3000 Century.	
		1,07 €
3446	Guía de enlace para cajas de empotrar. Serie 3000 Century. Para Serie 3000 Century.	
		1,93 €
2000-20	Tornillo no precintable para marco embellecedor, rosca chapa.	
		0,43 €
3447	Guía de enlace para cajas de superficie. Para Serie 3000 Century.	
		1,93 €
3449	Guía cobre carril de enlace para cajas de superficie. Para Serie 3000 Century.	
		0,64 €
2730	Perfil soporte de automáticos en acero galvanizado. 35x7.5mm. Debe indicar la medida del carril deseada.	
		Ver págs. 297, 298

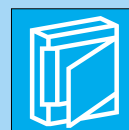

	<p>33004 Puerta opaca para cajas 4 huecos (pías) o ICP. Serie 3000 Century. Para Referencias: 3001, 4001, 3004, 3005(2), 3016, 3019, 3040, 3045(2), 3056, 3301, 4301, 3304, 3305(2), 3316, 3330(2), 3340.</p>	  2,23 €
	<p>33104 Puerta transparente para cajas 4 huecos (pías) o ICP. Serie 3000 Century. Para Referencias: 3001, 4001, 3004, 3005(2), 3016, 3019, 3040, 3045(2), 3056, 3301, 4301, 3304, 3305(2), 3316, 3330(2), 3340.</p>	  2,34 €
	<p>33006 Puerta opaca para cajas 6 huecos (pías). Serie 3000 Century. Para Referencias: 3006, 3306.</p>	  2,90 €
	<p>33106 Puerta transparente para cajas 6 huecos (pías). Serie 3000 Century. Para Referencias: 3006, 3306.</p>	  3,02 €
	<p>33010 Puerta opaca para cajas 10 huecos (pías). Serie 3000 Century. Para Referencias: 3010, 3310.</p>	  4,24 €
	<p>33110 Puerta transparente para cajas 10 huecos (pías). Serie 3000 Century. Para Referencias: 3010, 3310.</p>	  4,47 €
	<p>33014 Puerta opaca para cajas 14 huecos (pías) o ICP+6, ICP+20(2). Serie 3000 Century. Para Referencias: 3014, 3008, 3016, 3020(2), 3314, 3308, 3316, 3320 (2), 3342 (3).</p>	  4,80 €
	<p>33114 Puerta transparente para cajas 14 huecos (pías) o ICP+6, ICP+20(2). Serie 3000 Century. Para Referencias: 3014, 3008, 3016, 3020 (2), 3314, 3308, 3316, 3320 (2), 3342 (3).</p>	  5,03 €
	<p>33018 Puerta opaca para cajas 18 huecos (pías) o ICP+12, ICP+22(2). Serie 3000 Century. Para Referencias: 3018, 3012, 3019, 3022.</p>	  6,05 €
	<p>33118 Puerta transparentes para cajas 18 huecos (pías) o ICP+12, ICP+22(2). Serie 3000 Century. Para Referencias: 3018, 3012, 3019, 3022.</p>	  6,93 €





<p>33028 Puerta opaca para cajas 28 huecos (pías). Serie 3000 Century. Referencias que la usan: 3028, 3054(2), 3030, 3328, 3356(2), 3330.</p>	 6,93 €
<p>33128 Puerta transparente para cajas 4 huecos (pías). Serie 3000 Century. Referencias que la usan: 3028, 3054(2), 3030, 3328, 3356(2), 3330.</p>	 8,16 €
<p>33038 Puerta opaca para cajas 38 huecos (pías) o ICP+24. Serie 3000 Century. Para Referencias: 3038, 3026, 3040, 3338, 3326, 3340.</p>	 6,93 €
<p>33138 Puerta transparente para cajas 38 huecos (pías) o ICP+24. Serie 3000 Century. Para Referencias: 3038, 3026, 3040, 3338, 3326, 3340.</p>	 8,16 €
<p>33042 Puerta opaca para cajas 41 huecos (pías) o ICP+26. Serie 3000 Century. Para Referencias: 3027, 3042 y 3045.</p>	 11,75 €
<p>33142 Puerta transparente para cajas 41 huecos (pías) o ICP+26. Serie 3000 Century. Para Referencias: 3027, 3042 y 3045.</p>	 12,98 €
<p>33052 Puerta opaca para cajas 52 huecos (pías) o ICP+44(2). Serie 3000 Century. Para Referencias: 3039(2), 3052(2), 3056(2).</p>	 12,77 €
<p>33152 Puerta transparente para cajas 52 huecos (pías) o ICP+44(2). Serie 3000 Century. Para Referencias: 3039(2), 3052(2), 3056(2).</p>	 13,99 €



► **Serie 42000
Basic
Empotrar**

CE



Cajas de protección de vivienda para empotrar

Marco embellecedor precintable.
Enlazable horizontal y verticalmente según modelos.
Cajas libres de halógenos.
Fabricadas en termoplástico autoextinguible según norma.

Cajas para Pías
Cajas para ICP + Pías

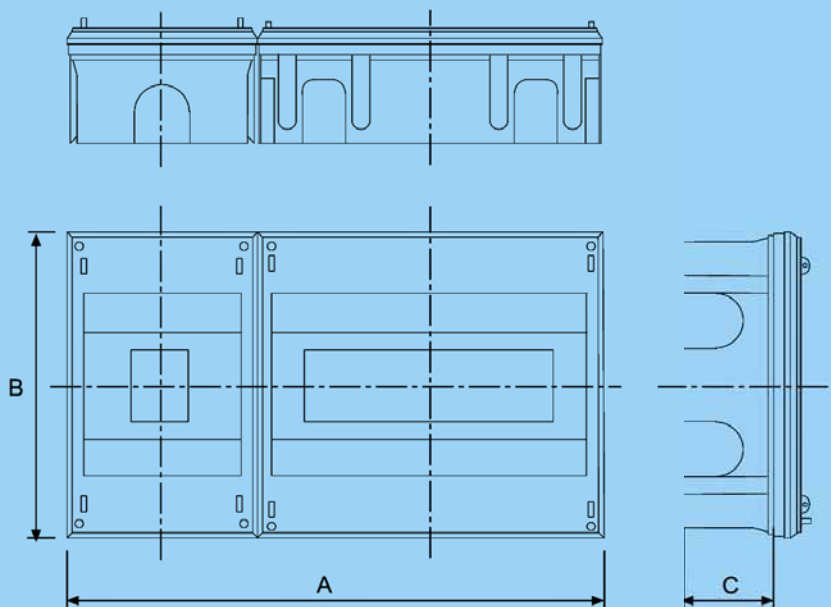

Cajas para Pías

Todas las referencias están fabricadas en termoplástico autoextinguible según norma. Cajas libres de halógenos.
Para pedidos de cajas con puertas montadas añadir después de la Referencia las letras PO.







<p>2442 Caja para 2 huecos (pías) Medidas: 120x196x55mm. IP40. Enlazable y Precintable. Compuesta por caja, carril metálico instalado, marco embellecedor precintable y tornillos. Referencia solo puerta opaca (PO): 4642</p>	 <p>7,28 €</p>
<p>42408 Caja para 6 - 8 huecos (pías) Medidas: 196x120x55mm. IP40. Enlazable y Precintable. Compuesta por caja, carril metálico instalado, marco embellecedor precintable y tornillos. Referencia solo puerta opaca (PO): 4642</p>	 <p>11,00 €</p>
<p>42412 Caja para 10-12 huecos (pías) Medidas: 240x196x55mm. IP40. Enlazable y Precintable. Compuesta por caja, carril metálico instalado, marco embellecedor precintable y tornillos. Referencia solo puerta opaca (PO): 4638</p>	 <p>16,00 €</p>
<p>42416 Caja para 14 - 16 huecos (pías) Medidas: 290x196x55mm. IP40. Enlazable y Precintable. Compuesta por caja, carril metálico instalado, marco embellecedor precintable y tornillos. Referencia solo puerta opaca (PO): 4600</p>	 <p>27,00 €</p>
<p>42419 Caja para 18 - 19 huecos (pías) Medidas: 360x196x55mm. IP40. Enlazable y Precintable. Compuesta por caja, carril metálico instalado, marco embellecedor precintable y tornillos. Referencia solo puerta opaca (PO): 4601</p>	 <p>29,00 €</p>

Cajas para ICP + Pías

Todas las referencias están fabricadas en termoplástico autoextinguible según norma. Cajas libres de halógenos.
Para pedidos de cajas con puertas montadas añadir después de la Referencia las letras PO.



<p>2442 Caja para 1 - 2 huecos (ICP) Máximo amperaje 40A. Medidas: 120x196x60mm. IP40. Enlazable y precintable. Compuesta por caja, carril metálico instalado, marco embellecedor precintable y tornillos. Referencia solo puerta opaca (PO): 4642.</p>	 <p>7,28 €</p>
<p>42490 Caja para ICP + 12 huecos Máximo amperaje 40A. Medidas: 360x196x55mm. IP40. Enlazable y precintable. Compuesta por caja, carriles metálicos instalados, tabique separador, marcos embellecedores precintables y tornillos. Referencia solo puerta opaca (PO): 4601.</p>	 <p>17,00 €</p>
<p>42494 Caja para ICP + 16 huecos Máximo amperaje 40A. Medidas: 410x196x55mm. IP40. Enlazable y precintable. Compuesta por caja, carriles metálicos instalados, tabique separador, marcos embellecedores precintables y tornillos. Referencia solo puerta opaca (PO): 4602.</p>	 <p>21,00 €</p>
<p>42506 Caja para ICP + 19 huecos Máximo amperaje 40A. Medidas: 480x196x55mm. IP40. Enlazable y precintable. Compuesta por caja, carriles metálicos instalados, tabique separador, marcos embellecedores precintables y tornillos. Referencia solo puerta opaca (PO): 4606.</p>	 <p>32,00 €</p>



► Serie 42000 Basic Superficie

CE



Cajas de protección de vivienda para superficie

Marco embellecedor precintable.

No enlazables.

Cajas libres de halógenos.

Fabricadas en termoplástico autoextinguible según norma.

Cajas para Pías

Cajas para ICP + Pías

Accesorios

Puertas Embellecedoras

Tableros de Distribución

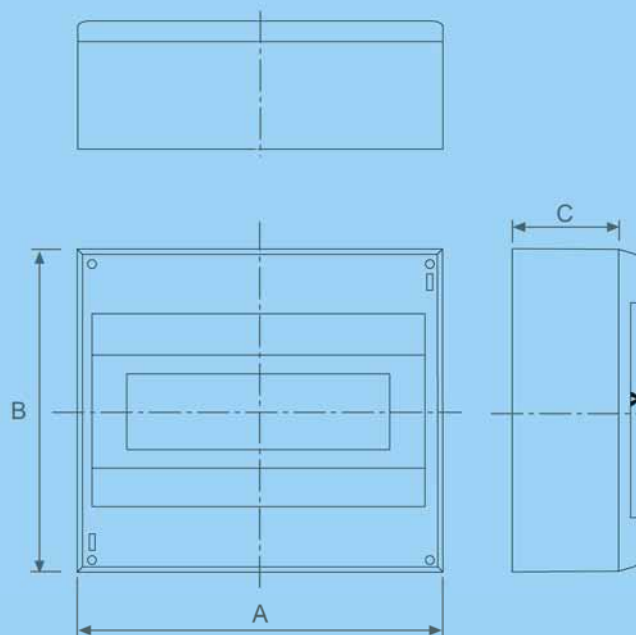

Cajas para Pías



Todas las referencias están fabricadas en termoplástico autoextinguible según norma. Cajas libres de halógenos.
Importante: Para pedidos de cajas con puertas montadas añadir después de la referencia las letras PO.

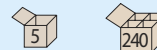

2452 Caja para 1 - 2 huecos (pías)
 Medidas: 124x52x57.5mm. IP40. Precintable. Compuesta por caja, carril plástico, carcasa exterior y tornillos. Sin posibilidad de puerta decorativa.
 Color gris.

4,32 €

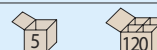

2454 Caja para 4 huecos (pías)
 Medidas: 124x89x57.5mm. IP40. Precintable. Compuesta por caja, carril plástico, carcasa exterior y tornillos. Sin posibilidad de puerta decorativa.
 Color gris.

3,69 €

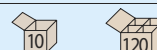

2450-1 Caja para 1 hueco (pías)
 Medidas: 80x170x50mm. IP40. Precintable. Compuesta por caja, carril metálico instalado, Carcasa exterior y tornillos. Sin posibilidad de puerta decorativa.
 Color gris.

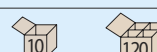
4,69 €

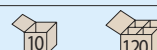

2450-2 Caja para 2 huecos (pías)
 Medidas: 80x170x50mm. IP40. Precintable. Compuesta por caja, carril metálico instalado, Carcasa exterior y tornillos. Sin posibilidad de puerta decorativa.
 Color gris.

4,69 €

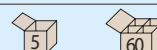

2450-4 Caja para 4 huecos (pías)
 Medidas: 80x170x50mm. IP40. Precintable. Compuesta por caja, carril metálico instalado, Carcasa exterior y tornillos. Sin posibilidad de puerta decorativa.
 Color gris.

4,69 €

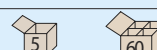

6016 Caja para ICP 40 Amp. o 6 huecos unipolares.
 Medidas: 184x113x60.5mm. Instalación en superficie.
 Con carril plástico incorporado.
 Color blanco. Precintable.

6,09 €

6023 Caja para ICP 63 Amp. o 6 huecos unipolares.
 Medidas: 257x122x70.5mm. Instalación en superficie.
 Con carril plástico incorporado.
 Color blanco. Precintable.

8,38 €

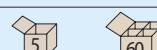

42304-1 Caja para 1 hueco (pías)
 Medidas: 120x196x55mm. IP40. Precintable. Compuesta por caja, carril metálico instalado, marco embellecedor y tornillos.
 Referencia solo puerta opaca (PO): 4642

10,80 €

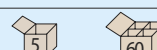

42304-2 Caja para 2 huecos (pías)
 Medidas: 120x196x55mm. IP40. Precintable. Compuesta por caja, carril metálico instalado, marco embellecedor y tornillos.
 Referencia solo puerta opaca (PO): 4642

10,8 €





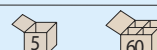
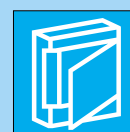



42304-4 Caja para 4 huecos (pías)
 Medidas: 120x196x55mm. IP40. Precintable. Compuesta por caja, carril metálico instalado, marco embellecedor y tornillos.
 Referencia solo puerta opaca (PO): 4642

10,80 €

42306 Caja para 6 huecos (pías)
 Medidas: 120x196x55mm. IP40. Precintable. Compuesta por caja, carril metálico instalado, marco embellecedor y tornillos.
 Sin posibilidad de puerta decorativa.

11,00 €



42308	Caja para 6 - 8 huecos (pías) Medidas: 240x196x55mm. IP40. Precintable. Compuesta por caja, carril metálico instalado, marco embellecedor y tornillos. Referencia solo puerta opaca (PO): 4642. Color gris.	 	11,00 €
42312	Caja para 10 - 12 huecos (pías) Medidas: 240x196x55mm. IP40. Precintable. Compuesta por caja, carriles metálicos instalados, marcos embellecedores y tornillos. Referencia solo puerta opaca (PO): 4638 Color gris.	 	15,90 €
42316	Caja para 12 - 16 huecos (pías) Medidas: 196x240x55mm. IP40. Precintable. Compuesta por caja, carriles metálicos instalados, marco embellecedor y tornillos. Referencia solo puerta opaca (PO): 4638. Color gris.	 	22,00 €
42319	Caja para 19 huecos (pías) Medidas: 196x240x55mm. IP40. Precintable. Compuesta por caja, carril metálico instalado, marco embellecedor y tornillos. Referencia solo puerta opaca (PO): 4601. Color gris.	 	27,00 €

Cajas para ICP + Pías



Todas las referencias están fabricadas en termoplástico autoextinguible según norma. Cajas libres de halógenos.
Importante: Para pedidos de cajas con puertas montadas añadir después de la referencia las letras PO.



42300	Caja para ICP + 4 huecos Máximo amperaje 40A. Medidas: 240x196x55mm. IP40. Precintable. Compuesta por caja, carril metálico instalado, marcos embellecedores precintables, tornillos precintables y tornillos para marco embellecedor. Solo puerta opaca (PO): 4638. Color gris.	 	15,90 €
42303	Caja para ICP + 6 huecos Máximo amperaje 40A. Medidas: 240x196x55mm. IP40. Precintable. Compuesta por caja, carriles metálicos instalados, tabique separador, marcos embellecedores precintables, tornillos precintables y tornillos para marco embellecedor. Sin posibilidad de puerta decorativa. Color gris.	 	18,00 €
42310	Caja para ICP + 8 huecos Máximo amperaje 40A. Medidas: 300x196x55mm. IP40. Precintable. Compuesta por caja, carriles metálicos instalados, tabique separador, marcos embellecedores precintables, tornillos precintables y tornillos para marco embellecedor. Solo puerta opaca (PO): 4600. Color gris.	 	22,00 €
42311	Caja para ICP + 12 huecos Máximo amperaje 40A. Medidas: 360x196x55mm. IP40. Precintable. Compuesta por caja, carriles metálicos instalados, tabique separador, marcos embellecedores precintables, tornillos precintables y tornillos para marco embellecedor. Solo puerta opaca (PO): 4601. Color gris.	 	28,00 €
42320	Caja para ICP + 19 huecos Máximo amperaje 40A. Medidas: 480x196x55mm. IP40. Precintable. Compuesta por caja, carriles metálicos instalados, tabique separador, marcos embellecedores precintables, tornillos precintables y tornillos para marco embellecedor. Solo puerta opaca (PO): 4606. Color gris.	 	37,80 €















Accesorios Serie 42000 Basic

6045	Record pasacables Fabricado en elastómero. Se puede usar en todas nuestras cajas. Libre de halógenos.	 
1540	Regleta de Neutros (2x16mm)+(5x10mm) para cajas Serie 42000.	 
2441	Peine de Conexión tipo Pin Para interruptores automáticos y diferenciales. 2P. 63Amp. Tensión de aislamiento 500V. Longitud 1000 mm. Normativa internacional IEC654.	
3275-20	Tornillo precintable 20 mm Para hacer precintables los marcos embellecedores. Rosca chapa.	
3275-30	Tornillo precintable 30 mm Para hacer precintables los marcos embellecedores. Rosca chapa.	
2730	Perfil soporte de automáticos En acero galvanizado. 35x7.5mm. Debe indicar la medida del carril deseada.	
42448	Plaquetas ciegas En tiras de 1 pía. Serie 42000 Basic.	
2446	Guías de enlace Para cajas de empotrar. Serie 42000 Basic.	
2000-20	Tornillo no precintable 20 mm Para marco embellecedor. Rosca chapa.	
2000-30	Tornillo no precintable 30 mm Para marco embellecedor. Rosca chapa.	

Puertas Embellecedoras Serie 42000 Basic

Colores blanco o gris













4642	Puerta opaca Serie 42000 Basic Para cajas de 120x196mm. Para cajas 2442, 42408, 42304-1, 42304-2, 42304-4 y 42308. Puerta blanca: 4642-B. Puerta gris: 4600-G	 
4638	Puerta opaca Serie 42000 Basic Para cajas de 240x196mm. Para cajas 42300, 42312 y 42316, 42412. Puerta blanca: 4638-B. Puerta gris: 4638-G	 
4600	Puerta opaca Serie 42000 Basic Para cajas de 290x196mm. Para cajas 42310 y 42416. Puerta blanca: 4600-B. Puerta gris: 4600-G	 
4601	Puerta opaca Serie 42000 Basic Para cajas de 360x196mm. Para cajas 42490, 42311 y 42319, 42419. Puerta blanca: 4601-B. Puerta gris: 4601-G	 
4602	Puerta opaca Serie 42000 Basic Para cajas de 410x196mm. Para cajas 42494. Puerta blanca: 4602-B. Puerta gris: 4602-G	 
4606	Puerta opaca Serie 42000 Basic Para cajas de 480x196mm. Para cajas 42506, 42320. Puerta blanca: 4600-B. Puerta gris: 4600-G	 



Tableros de Distribución Serie 42000 Basic

Todas las referencias están fabricadas en termoplástico autoextinguible según norma. Libres de halógenos.



2187	Tablero de distribución 120x160x30 mm	 	2,55 €
2188	Tablero de distribución 140x190x28 mm	 	3,35 €
2189	Tablero de distribución 185x250x28 mm	 	5,08 €
2190	Tablero de distribución 200x300x28 mm	 	7,83 €
2191	Tablero de distribución 250x350x35 mm	 	11,09 €
2192	Tablero de distribución 300x400x35 mm		14,11 €



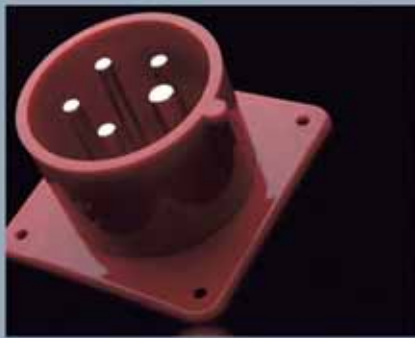
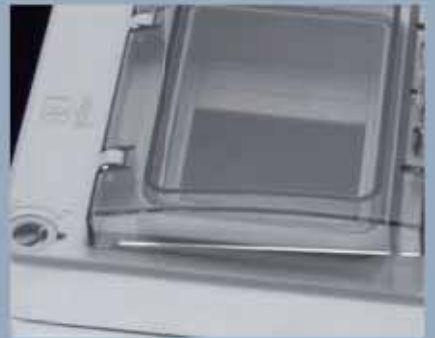
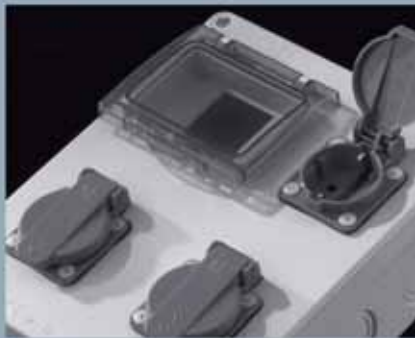
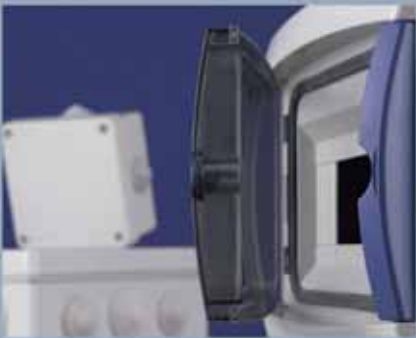



▶ Envolvertes estancos de alta calidad y tomas Cetac

Cajas fabricadas en termoplástico autoextinguible según norma.
Cajas libres de Halógenos.



Serie Hydra

Centrales Estancas para Pías de Distribución terminal para Superficie. IP-65.

Serie Stanca

Cajas Estancas para Empalmes y Derivación. IP-54, 55 y 65

Serie Estanca Dual

Cajas Estancas IP65 con bases de toma de corriente fijas instaladas.

Serie Polar

Centrales Estancas de Superficie para Pías. IP-65.

Serie Polar Dual

Cajas Estancas para Pías. Practicables y con Tomas Instaladas. IP-65-55.

Serie Terra

Tomas Industriales Cetac

► Serie Hydra

CE



Centrales estancas para distribución

Instalación en superficie. Cajas Precintables. Puertas Opacas o Transparentes.
 Marco embellecedor instalado mediante tornillos rápidos de ¼ de vuelta.
 Carril DIN regulable en altura, válido para distintas medidas.
 Con tapones para aislar los tornillos de sujeción al muro.
 Instalable en superficie mediante soporte externo sin necesidad de agujerear la caja.
 Fabricadas conforme a las directivas: 73/23CEE.
 Norma EN60439-1 y EN60439-3 en la parte que les afecta.
 Fabricadas en termoplástico autoextinguible según norma. Cajas libres de halógenos.
 Resistencia al impacto: IK 07. Grado de autoextinguibilidad: HB (UL94).
 Resistencia al hilo incandescente: 650° C.
 Presión de bola: 70° C.

Cajas para Pías. IP65.

Cajas para Pías. IP40.

Cajas para Pías. IP40. Sin puerta.

Accesorios

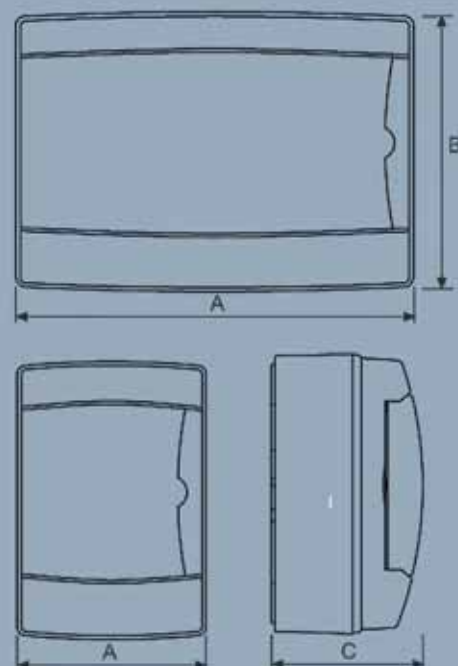

Cajas para Pías. IP-65.

Colores Disponibles: - G Caja y marco gris y puerta transparente.
 - GO Todo el conjunto en color gris.
 - B Caja y marco blanco y puerta transparente.
 - BO Todo el conjunto en color blanco.

3501

Caja para 2 - 4 huecos (pías)

Medida exterior: 147x217x117,5mm. Precintable. Compuesta por hoja de instrucciones, caja, carril metálico instalado, marco embellecedor, gomas de estanqueidad, puerta decorativa, tornillos, 4 tapones, tira identificativa, y 4 conos, 2 de 40mmØ y 2 de 32mmØ. 2 entradas pasa cables métrica 40 -32mm. IP65.

Colores: 3501-G Caja y marco gris y puerta transparente.
 3501-GO Todo el conjunto en color gris.
 3501-B Caja y marco blanco y puerta transparente.
 3501-BO Todo el conjunto en color blanco.



21,84 €

3502

Caja para 4 - 8 huecos (pías)

Medida exterior: 235x217x117,5mm. Precintable. Compuesta por hoja de instrucciones, caja, carril metálico instalado, marco embellecedor, gomas de estanqueidad, puerta decorativa, tornillos, tapones, tira identificativa, y 4 conos, 2 de 40mmØ y 2 de 32mmØ. 6 entradas pasa cables métrica 40 -32mm. IP65.

Colores: 3502-G Caja y marco gris y puerta transparente.
 3502-GO Todo el conjunto en color gris.
 3502-B Caja y marco blanco y puerta transparente.
 3502-BO Todo el conjunto en color blanco.



38,70 €

3503

Caja para 8 - 12 huecos (pías)

Medida exterior: 307x217x117,5mm. Precintable. Compuesta por hoja de instrucciones, caja, carril metálico instalado, marco embellecedor, gomas de estanqueidad, puerta decorativa, tornillos, tapones, tira identificativa, y 4 conos, 2 de 40mmØ y 2 de 32mmØ. 6 entradas pasa cables métrica 40 -32mm. IP65.

Colores: 3503-G Caja y marco gris y puerta transparente.
 3503-GO Todo el conjunto en color gris.
 3503-B Caja y marco blanco y puerta transparente.
 3503-BO Todo el conjunto en color blanco.



48,51 €

3504

Caja para 24 - 26 huecos (pías)

Medida exterior: 305x410x150mm. Precintable. Compuesta por Caja, carriles metálicos instalados, marco embellecedor, gomas de estanqueidad, puerta decorativa, tornillos, tapones, tiras identificativas, y 4 conos, 2 de 40mmØ y 2 de 32mmØ. 2 entradas pasa cables métrica 50mm. 6 métrica 40 - 32 - 25 y 4 métrica 20 - 16. IP65.

Colores: 3504-G Caja y marco gris y puerta transparente.
 3504-GO Todo el conjunto en color gris.
 3504-B Caja y marco blanco y puerta transparente.
 3504-BO Todo el conjunto en color blanco.



86,52 €

3505

Caja para 36 - 42 huecos (pías)

Medida exterior: 325x565x155mm. Precintable. Compuesta por Caja, carriles metálicos instalados, marco embellecedor, gomas de estanqueidad, puerta decorativa, tornillos, tapones, tiras identificativas, y 4 conos, 2 de 40mmØ y 2 de 32mmØ. 2 entradas pasa cables métrica 50mm. 10 métrica 40 - 32 - 25 y 12 métrica 20 - 16. IP65.

Colores: 3505-G Caja y marco gris y puerta transparente.
 3505-GO Todo el conjunto en color gris.
 3505-B Caja y marco blanco y puerta transparente.
 3505-BO Todo el conjunto en color blanco.



124,74 €



Cajas para Pías. IP-40.



Colores Disponibles:

- G Caja y marco gris y puerta transparente.
- GO Todo el conjunto en color gris.
- B Caja y marco blanco y puerta transparente.
- BO Todo el conjunto en color blanco.



3401 Caja para 2 - 4 huecos (pías)

Medida exterior: 147x217x117,5mm. Precintable. Compuesta por Caja, carril metálico instalado, marco embellecedor, puerta decorativa, tornillos, tapones, tira identificativa, y 4 conos, 2 de 40mmØ y 2 de 32mmØ. 2 entradas pasa cables métrica 40 -32mm. IP40.

Colores: 3401-G Caja y marco gris y puerta transparente.
 3401-GO Todo el conjunto en color gris.
 3401-B Caja y marco blanco y puerta transparente.
 3401-BO Todo el conjunto en color blanco.

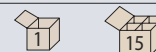

16,84 €



3402 Caja para 4 - 8 huecos (pías)

Medida exterior: 235x217x117,5mm. Precintable. Compuesta por Caja, carril metálico instalado, marco embellecedor, puerta decorativa, tornillos, tapones, tira identificativa, y 4 conos, 2 de 40mmØ y 2 de 32mmØ. 6 entradas pasa cables métrica 40 -32mm. IP40.

Colores: 3402-G Caja y marco gris y puerta transparente.
 3402-GO Todo el conjunto en color gris.
 3402-B Caja y marco blanco y puerta transparente.
 3402-BO Todo el conjunto en color blanco.



33,70 €



3403 Caja para 8 - 12 huecos (pías)

Medida exterior: 307x217x117,5mm. Precintable. Compuesta por Caja, carril metálico instalado, marco embellecedor, puerta decorativa, tornillos, tapones, tira identificativa, y 4 conos, 2 de 40mmØ y 2 de 32mmØ. 6 entradas pasa cables métrica 40 -32mm. IP40.

Colores: 3403-G Caja y marco gris y puerta transparente.
 3403-GO Todo el conjunto en color gris.
 3403-B Caja y marco blanco y puerta transparente.
 3403-BO Todo el conjunto en color blanco.



43,51 €



3404 Caja para 24 - 26 huecos (pías)

Medida exterior: 305x410x150mm. Precintable. Compuesta por Caja, carriles metálicos instalados, marco embellecedor, puerta decorativa, tornillos, tapones, tiras identificativas, y 4 conos, 2 de 40mmØ y 2 de 32mmØ. 2 entradas pasa cables métrica 50mm. 6 métrica 40 - 32 - 25 y 4 métrica 20 - 16. IP40.

Colores: 3404-G Caja y marco gris y puerta transparente.
 3404-GO Todo el conjunto en color gris.
 3404-B Caja y marco blanco y puerta transparente.
 3404-BO Todo el conjunto en color blanco.

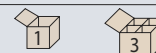

81,52 €



3405 Caja para 36 - 42 huecos (pías)

Medida exterior: 325x565x155mm. Precintable. Compuesta por Caja, carriles metálicos instalados, marco embellecedor, puerta decorativa, tornillos, tapones, tiras identificativas, y 4 conos, 2 de 40mmØ y 2 de 32mmØ. 2 entradas pasa cables métrica 50mm. 10 métrica 40 - 32 - 25 y 12 métrica 20 - 16. IP40.

Colores: 3405-G Caja y marco gris y puerta transparente.
 3405-GO Todo el conjunto en color gris.
 3405-B Caja y marco blanco y puerta transparente.
 3405-BO Todo el conjunto en color blanco.



119,74 €



Cajas para Pías. IP-40. Sin Puerta.

Colores Disponibles: - G Caja y marco gris.
- B Caja y marco blanco.



3201 Caja para 2 - 4 huecos (pías)
Medida exterior: 147x217x117,5mm. Precintable.
Compuesta por Caja, carril metálico instalado, marco embellecedor, tornillos, tapones, tira identificativa, y 4 conos, 2 de 40mmØ y 2 de 32mmØ.
2 entradas pasa cables métrica 40 -32mm. IP40.
Colores: **3201-G** Caja y marco gris.
3201-B Caja y marco blanco.

11,84 €

3202 Caja para 4 - 8 huecos (pías)
Medida exterior: 235x217x117,5mm. Precintable.
Compuesta por Caja, carril metálico instalado, marco embellecedor, tornillos, tapones, tira identificativa, y 4 conos, 2 de 40mmØ y 2 de 32mmØ.
6 entradas pasa cables métrica 40 -32mm. IP40.
Colores: **3202-G** Caja y marco gris.
3202-B Caja y marco blanco.

28,70 €

3203 Caja para 8 - 12 huecos (pías)
Medida exterior: 307x217x117,5mm. Precintable. Compuesta por Caja, carril metálico instalado, marco embellecedor, tornillos, tapones, tira identificativa, y 4 conos, 2 de 40mmØ y 2 de 32mmØ.
6 entradas pasa cables métrica. 40 -32mm. IP40.
Colores: **3203-G** Caja y marco gris.
3203-B Caja y marco blanco.

38,51 €

3204 Caja para 24 - 26 huecos (pías)
Medida exterior: 305x410x150mm. Precintable. Compuesta por Caja, carriles metálicos instalados, marco embellecedor, tornillos, tapones, tiras identificativas, y 4 conos, 2 de 40mmØ y 2 de 32mmØ. 2 entradas pasa cables métrica 50mm. 6 métrica 40 - 32 - 25 y 4 métrica 20 - 16. IP40.
Colores: **3204-G** Caja y marco gris.
3204-B Caja y marco blanco.

76,52 €

3205 Caja para 36 - 42 huecos (pías)
Medida exterior: 325x565x155mm. Precintable. Compuesta por Caja, carriles metálicos instalados, marco embellecedor, tornillos, tapones, tiras identificativas, y 4 conos, 2 de 40mmØ y 2 de 32mmØ. 2 entradas pasa cables métrica 50mm. 10 métrica 40 - 32 - 25 y 12 métrica 20 - 16. IP40.
Colores: **3205-G** Caja y marco gris.
3205-B Caja y marco blanco.

114,74 €

Accesorios Serie Hydra

	3550 Cierre con llave metálica para cajas Serie Hydra.		7,62 €
	3570 Soporte de anclaje externo para cajas serie hydra.	 	0,42€
	3560 Regleta de neutros para cajas serie hydra Referencias 3502, 3503, 3504 y 3505.	 	7,62 €
	3560-1 Regleta de neutros para cajas serie Hydra Referencias 3501.		4,85 €
	3501-5 Tornillo rápido 1/4 de vuelta. Color gris o blanco. <i>Importante: indique color que necesita.</i>		0,39 €
	3501-11 Tapones interiores para tapar los huecos de sujeción Color gris o blanco. <i>Importante: indique color que necesita.</i>		0,12 €
	3510-10 Tacos nº 6 para sujeción en pared de todos los modelos	 	0,06 €
	3501-0 Tornillos para la sujeción de todos los modelos Medida total: L 39,25 x Ø 4,5. Cabeza Ø 9 mm	 	0,10 €
	3700-E Cono Ø 20 Color gris y blanco. <i>Importante: indique color que necesita.</i>	 	0,73 €
	3700-P Cono Ø 25 Color gris y blanco. <i>Importante: indique color que necesita.</i>	 	0,79 €
	3700-M Cono Ø 32 Color gris y blanco. <i>Importante: indique color que necesita.</i>	 	1,00 €



	3700-G Cono Ø 40 Cono Ø 40. Color gris y blanco. <i>Importante: indique color que necesita.</i>	 1,10 €
	1635 Base de toma de corriente fija bipolar 16Amp.250V~. T. T. Lateral. Máximo 3680W. Bornes conexión por tornillo. Instalación en carril DIN. Sistema de seguridad para niños. Fabricado según norma UNE 20.315. 1635-G: Color gris. 1635-R: Color rojo.	  8,31 10,31 €
	2453 Cubrebornes para 1-2 huecos (pilas). IP40. Medidas: 124x52x57,5 mm. Precintable. Compuesta por caja, carcasa y tornillos. Para instalación dentro de cajas 3504, 3505, 3404, 3405, 3204 y 3205.	  4,32 €
	2455 Cubrebornes para 2-4 huecos (pilas). IP40. Medidas: 124x89x57,5 mm. Precintable. Compuesta por caja, carcasa y tornillos. Para instalación dentro de cajas 3504, 3505, 3404, 3405, 3204 y 3205.	  3,69 €
	2441 Peine de Conexión tipo Pin Para interruptores automáticos y diferenciales. 2P. 63Amp Tensión de aislamiento 500V. Longitud 1000 mm. Normativa internacional IEC654.	 49,90 €



Serie Stanca



Cajas Estancas para Empalmes y Derivación. IP-54-55 y 65.

Instalación en superficie. Cajas Precintables (según modelos).

Tapas con cierre a presión o mediante tornillos rápidos de $\frac{1}{4}$ de vuelta con o sin muelle (según modelos).

Instalable en superficie sin necesidad de agujerear el interior de la caja. (Según modelos).

Cajas y conos fabricados en termoplástico autoextinguible según norma y libres de halógenos.

Cumplen los requisitos de las Directivas 78/23 CEE y 93/68 CEE y en conformidad con las Normas Armonizadas DBT/LVD y IEC 670/CEI 670, en la parte que les afecta.

Resistencia al impacto: IK07.

Grado de auto-extinguibilidad: HB (UL94).

Resistencia al hilo incandescente: 650° C. (850° C, 960° C, Bajo pedido).

Presión de bola: 70° C.

Color gris Ral 7035.

Con Tapa de cierre a presión

Con Conos

Con Pretroqueles

Con Paredes lisas

Con Tapas transparentes

Con Seccionador de Tierra y Portafusibles

Accesorios

Prensaestopas

Tuercas aislantes

Tapones aislantes



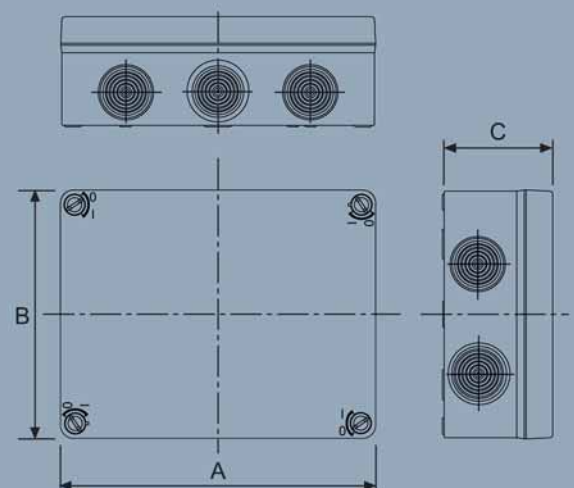







Racorplas



Cajas Estancas con tapa de cierre a presión

2400-G	Caja estanca Ø 65x40 mm. Bicomponente. Tapa de cierre a presión. Con 4 pasa cables flexibles de fácil apertura. IP54. Color Gris.	  1,56 €
2402-G	Caja estanca Ø 80x40 mm. Bicomponente. Tapa de cierre a presión. Con 4 pasa cables flexibles de fácil apertura. IP54. Color Gris.	  2,11 €
2403-G	Caja estanca Ø 100x50 mm. Bicomponente. Tapa de cierre a presión. Con 4 pasa cables flexibles de fácil apertura. IP54. Color Gris.	  2,78 €
2704	Caja estanca Ø 80x40 mm. Tapa de cierre a presión. Con 4 conos de métrica 25. IP54.	  1,80 €
2705	Caja estanca 80x80x44 mm. Tapa de cierre a presión. Con 5 conos de métrica 25. IP54.	  2,29 €
2706	Caja estanca Ø 82x46 mm. Tapa de cierre a presión. Con 4 conos de métrica 20. IP55. Sujeción mediante taco Fix-Tac. Posibilidad de tapones para los huecos de sujeción (no incluidos). Ver accesorios.	  1,80 €
2707	Caja estanca 93x93x47 mm. Tapa de cierre a presión. Con 7 conos de métrica 20. IP55. Sujeción mediante taco Fix-Tac. Posibilidad de tapones para los huecos de sujeción (no incluidos). Ver accesorios.	  2,95 €





Cajas Estancas con Conos y cierre de tapa mediante tornillos de 1/4 vuelta. IP65.

37080	Caja estanca 107x107x60 mm. Tapa de cierre mediante tornillos ¼ de vuelta. Precintable. Con 5 conos de métrica 25. IP65. Sujeción al muro sin tener que agujerear la caja interiormente.	  3,69 €
27080	Caja estanca 107x107x60 mm. Tapa de cierre mediante tornillo ¼ de vuelta. Precintable. Con 7 conos de métrica 25. IP65. Sujeción al muro sin tener que agujerear la caja interiormente. Con tapones para los huecos de sujeción.	  3,92 €
27110	Caja estanca 160x117x70 mm. Tapa de cierre mediante tornillos ¼ de vuelta. Precintable. Con 10 conos de métrica 25. IP65. Sujeción al muro sin tener que agujerear la caja interiormente. Con tapones para los huecos de sujeción.	  6,91 €
27120	Caja estanca 180x145x85 mm. Tapa de cierre mediante tornillos ¼ de vuelta. Precintable. Con 6 conos de métrica 25 y 4 de métrica 40. IP65. Sujeción al muro sin tener que agujerear la caja interiormente. Con tapones para los huecos de sujeción.	  8,84 €
27130	Caja estanca 231x182x85 mm. Tapa de cierre mediante tornillos ¼ de vuelta. Precintable. Con 6 conos de métrica 32 y 4 de métrica 40. IP65. Sujeción al muro sin tener que agujerear la caja interiormente. Con tapones para los huecos de sujeción.	  10,81 €









Cajas Estancas con Conos y cierre de tapa mediante tornillos de 1/4 vuelta. IP65.



2708	Caja estanca 112x112x63 mm Tapa de cierre mediante tornillo 1/4 de vuelta con muelle. Precintable. Con 7 conos de métrica 25. IP65.	 
		3,92 €
2711	Caja estanca 159x117x74 mm Tapa de cierre mediante tornillos 1/4 de vuelta con muelle. Precintable. Con 10 conos de métrica 25. IP65. Posibilidad de tapones para los huecos de sujeción (no incluidos). Ver accesorios.	 
		6,91 €
2712	Caja estanca 168x142x85 mm Tapa de cierre mediante tornillos 1/4 de vuelta con muelle. Precintable. Con 8 conos de métrica 25 y 2 conos de métrica 32. IP65. Posibilidad de tapones para los huecos de sujeción (no incluidos). Ver accesorios.	 
		8,84 €
2714	Caja estanca 317x247x135 mm Tapa de cierre mediante tornillos 1/4 de vuelta con muelle. Precintable. Con 8 conos de métrica 32 y 4 de métrica 40. IP65.	 
		39,80 €
2715	Caja estanca 410x306x128 mm Tapa de cierre mediante tornillos 1/4 de vuelta. Precintable. Con 2 entradas pasa cables métrica Ø50mm. 6 métrica Ø40 - Ø32 - Ø25 y 4 métrica Ø20 - Ø16. Conos incluidos 2 de Ø32mm y 2 de Ø40mm. IP65. Con 4 tapones para los huecos de sujeción al muro. Soporte de anclaje externo Ref. 3570 (no incluido). Ver accesorios.	 
		49,00 €
2716	Caja estanca 563x325x130mm Tapa de cierre mediante tornillos 1/4 de vuelta. Precintable. Con 2 entradas pasa cables métrica Ø50mm. 10 métrica Ø40 - Ø32 - Ø25 y 12 métrica Ø20 - Ø16. Conos incluidos 2 de Ø32mm y 2 de Ø40mm. IP65. Con tapones para los huecos de sujeción al muro. Soporte de anclaje externo Ref. 3570 (no incluido). Ver accesorios	 
		73,00 €

Cajas Estancas con Pretroqueles.



2805	Caja estanca 93x93x47 mm Tapa de cierre a presión. Con 5 pretroqueles. IP55.	 
		2,29 €
38080	Caja estanca 107x107x60 mm Tapa de cierre mediante tornillos 1/4 de vuelta. Precintable. Con 5 pretroqueles. IP65. Sujeción al muro sin tener que agujerear la caja interiormente.	 
		3,69 €
28110	Caja estanca 170x125x75 mm Tapa de cierre mediante tornillos 1/4 de vuelta. Precintable. Con 10 pretroqueles. IP65. Sujeción al muro sin tener que agujerear la caja interiormente. Con tapones para los huecos de sujeción.	 
		6,91 €





28120 Caja estanca 180x145x85mm
Tapa de cierre mediante tornillos ¼ de vuelta. Precintable. Con 10 pretroqueles. IP65. Sujeción al muro sin tener que agujerear la caja interiormente. Con tapones para los huecos de sujeción.



8,84 €



28130 Caja estanca 231x182x85mm.
Tapa de cierre mediante tornillos ¼ de vuelta. Precintable. Con 10 pretroqueles. IP65. Sujeción al muro sin tener que agujerear la caja interiormente. Con tapones para los huecos de sujeción.



10,81 €



2811 Caja estanca 159x117x74mm.
Tapa de cierre mediante tornillos ¼ de vuelta. Precintable. Con 10 pretroqueles. IP65. Posibilidad de tapones para los huecos de sujeción (no incluidos). Ver accesorios.



6,91 €



2812 Caja estanca 168x142x85mm.
Tapa de cierre mediante tornillos ¼ de vuelta. Precintable. Con 10 pretroqueles. IP65. Posibilidad de tapones para los huecos de sujeción (no incluidos). Ver accesorios.



8,84 €



2814 Caja estanca 317x247x135mm
Tapa de cierre mediante tornillos ¼ de vuelta con muelle. Precintable. Con 12 pretroqueles. IP65.



39,80 €



2815 Caja estanca 410x306x128mm.
Tapa de cierre mediante tornillos ¼ de vuelta. Precintable. Con 2 pretroqueles métrica Ø50mm. 6 métrica Ø40 – Ø32 – Ø25 y 4 métrica Ø20 – Ø16. IP65. Con 4 tapones para los huecos de sujeción al muro. Soporte de anclaje externo Ref. 3570 (no incluido). Ver accesorios.



49,00 €



2816 Caja estanca 563x325x130mm.
Tapa de cierre mediante tornillos ¼ de vuelta. Precintable. Con 2 pretroqueles métrica Ø50mm. 10 métrica Ø40 – Ø32 – Ø25 y 12 métrica Ø20 – Ø16. IP65. Con 4 tapones para los huecos de sujeción al muro. Soporte de anclaje externo Ref. 3570 (no incluido). Ver accesorios.



73,00 €

Cajas Estancas con Paredes Lisas



2905 Caja estanca 93x93x47mm.
Tapa de cierre a presión. Paredes lisas. IP55.



2,95 €



39080 Caja estanca 107x107x60mm.
Tapa de cierre mediante tornillos ¼ de vuelta. Precintable. Paredes lisas. IP65. Sujeción al muro sin tener que agujerear la caja interiormente.



3,69 €



29110 Caja estanca 170x125x75mm.
Tapa de cierre mediante tornillos ¼ de vuelta. Precintable. Paredes lisas. IP65. Sujeción al muro sin tener que agujerear la caja interiormente. Con tapones para los huecos de sujeción al muro.



6,91 €





29120	Caja estanca 180x145x85mm. Tapa de cierre mediante tornillos ¼ de vuelta. Precintable. Paredes lisas. IP65. Sujeción al muro sin tener que agujerear la caja interiormente. Con tapones para los huecos de sujeción al muro.	 8,84 €
29130	Caja estanca 231x182x85mm. Tapa de cierre mediante tornillos ¼ de vuelta. Precintable. Paredes lisas. IP65. Sujeción al muro sin tener que agujerear la caja interiormente. Con tapones para los huecos de sujeción al muro.	 10,81 €
2911	Caja estanca 159x117x74mm. Tapa de cierre mediante tornillos ¼ de vuelta con muelle. Precintable. IP65. Posibilidad de instalación de tapones para los huecos de sujeción al muro (no incluidos). Ver accesorios.	 6,91 €
2912	Caja estanca 180x145x85mm. Tapa de cierre mediante tornillos ¼ de vuelta. Precintable. Paredes lisas. IP65. Posibilidad de instalación de tapones para los huecos de sujeción al muro (no incldos). Ver accesorios.	 8,84 €
2914	Caja estanca 317x247x135mm. Tapa de cierre mediante tornillos ¼ de vuelta con muelle. Precintable. Paredes lisas. IP65.	 39,80 €

Cajas Estancas con Tapa Transparente. IP65.



2820	Caja estanca 107x107x60 mm Tapa transparente con cierre mediante tornillos ¼ de vuelta. Precintable. Paredes lisas. IP65. Sujeción al muro sin tener que agujerear la caja interiormente. Con tapones para los huecos de sujeción.	 10,89 €
2821	Caja estanca 170x125x75 mm Tapa transparente con cierre mediante tornillos ¼ de vuelta. Precintable. Paredes lisas. IP65. Sujeción al muro sin tener que agujerear la caja interiormente. Con tapones para los huecos de sujeción.	 18,70 €
2822	Caja estanca 180x145x85 mm Tapa transparente con cierre mediante tornillos ¼ de vuelta. Precintable. Paredes lisas. IP65. Sujeción al muro sin tener que agujerear la caja interiormente. Con tapones para los huecos de sujeción.	 25,30 €
2823	Caja estanca 231x182x85 mm Tapa transparente con cierre mediante tornillos ¼ de vuelta. Precintable. Paredes lisas. IP65. Sujeción al muro sin tener que agujerear la caja interiormente. Con tapones para los huecos de sujeción.	 28,60 €
2824	Caja estanca 317x247x135 mm Tapa transparente con cierre mediante tornillos ¼ de vuelta con muelle. Precintable. Paredes lisas. IP65.	 59,80 €
2825	Caja estanca 410x306x128mm. Tapa transparente con cierre mediante tornillos ¼ de vuelta. Precintable. Con 2 pretroqueles métrica Ø50mm. 6 métrica Ø40 – Ø32 – Ø25 y 4 métrica Ø20 – Ø16. IP65. Con 4 tapones para los huecos de sujeción al muro. Soporte de anclaje externo Ref. 3570 (no incluido).	 69,00 €

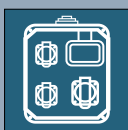



2826 Caja estanca 563x325x130mm.
Tapa de cierre mediante tornillos ¼ de vuelta. Precintable.
Con 2 pretroqueles métrica Ø50mm. 10 métrica Ø40 – Ø32 – Ø25 y 12 métrica Ø20 – Ø16. IP65. Con 4 tapones para los huecos de sujeción al muro.
Soporte de anclaje externo Ref. 3570 (no incluido).

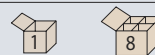

99,00 €



2827 Caja estanca con tapa transparente con cierre por medio de tornillos.
Paredes lisas. IP65. Precintable.
Medida exterior: 190x150x140mm.

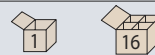

28,22 €



2828 Caja estanca con tapa transparente con cierre por medio de tornillos.
Paredes lisas. IP65. Precintable.
Medida exterior: 250x190x160mm.



43,42 €

Cajas Estancas con Seccionador de Tierra y Portafusibles.



271165 Caja estanca con 1 puente neutro de 100A
IP65. Precintable. Tapa con cierre de tornillos rápidos ¼ de vuelta.
Con 2 pretroqueles métrica 25mm y 2 conos incluidos.
Con tapones para los huecos de sujeción.
Medidas: 160x117x70mm.



20,79 €



271165-2 Caja estanca con 2 puentes neutros de 100A
IP65. Precintable. Tapa con cierre de tornillos rápidos ¼ de vuelta.
Con 4 pretroqueles métrica 25mm y 4 conos incluidos.
Con tapones para los huecos de sujeción.
Medidas: 160x117x70mm.



32,34 €



281265 Caja estanca porta-fusible con 1 base tipo DO2
IP65. Precintable. Tapa con cierre de tornillos rápidos ¼ de vuelta.
Con 2 pretroqueles métrica 25mm y 2 conos incluidos.
Con tapones para los huecos de sujeción.
Medidas: 170x125x75mm.



33,50 €



281265-2 Caja estanca porta-fusible con 2 bases tipo DO2
IP65. Precintable. Tapa con cierre de tornillos rápidos ¼ de vuelta.
Con 2 pretroqueles métrica 25mm y 2 conos incluidos.
Con tapones para los huecos de sujeción.
Medidas: 170x125x75mm.



45,05 €



Accesorios Serie Stanca

	2700-P Cono pequeño Ø 25 Color gris. Cono válido para referencias: 2704, 2705, 2708, 3708, 2711, 2712, 271165 y 281265.	 0,81 €
	2700-M Cono mediano Ø 35 Color gris.	 1,02 €
	2700-G Cono grande Ø 48 Color gris.	 1,12 €
	3700-E Cono enano Ø 20 Color gris. Cono válido para referencias: 2706 y 2707.	  0,73 €
	3700-P Cono pequeño Ø 25 Color gris. Cono válido para referencias: 2704, 2705, 2708, 2711, 2712, 27110, 27080, 37080, 27120, 271165 y 281265.	  0,79 €
	3700-M Cono Ø 32 Color gris. Cono válido para referencias: 2712 y 2714 y 27130.	  1,00 €
	3700-G Cono Ø 40 Color gris. Cono válido para referencias: 27120, 27130 y 2714.	 1,10 €
	2717 Tornillo rápido tipo "flecha" ¼ de vuelta con muelle. Tornillo válido para referencias: 2708, 2711, 2712, 2811, 2812, 2911, 2912, 271165 y 281265.	 0,64 €
	2718 Tornillo rápido ¼ de vuelta con muelle. Tornillo válido para referencias: 2708, 2711, 2712, 2811, 2812, 2911, 2912, 271165 y 281265.	 0,49 €
	2719 Tornillo rápido ¼ de vuelta con muelle. Tornillo válido para referencias: 2714, 2814, 2914 y 2828.	 0,99 €
	3718 Tornillo rápido ¼ de vuelta. Tornillo válido para referencias: 27080, 37080, 38080, 39080, 27110, 28110, 29110, 27120, 28120, 29120, 27130, 28130, 29130, 2820, 2821, 2822 y 2823.	 0,49 €
	3718-P Tornillo rápido ¼ de vuelta tipo "flecha". Tornillo válido para referencias: 27080, 37080, 38080, 39080, 27110, 28110, 29110, 27120, 28120, 29120, 27130, 28130, 29130, 2820, 2821, 2822 y 2823.	 0,55 €
	3501-5 Tornillo rápido ¼ de vuelta. Tornillo válido para referencias 2715, 2716, 2815, 2816, 2825 y 2826.	 0,39 €
	71165 Puente neutro 100A Para utilizar en caja 271165.	  7,45 €





81265 **Porta fusible DO2.**
Para utilizar en caja 281265.

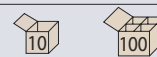

6,00€



3501-11 **Tapones interiores para tapar los huecos de sujeción.**



0,12 €



3510-10 **Tacos n° 6 para la sujeción en pared de todos los modelos.**



0,06 €



3501-0 **Tornillos para la sujeción de todos los modelos.**
Medida total L 38,5x Ø 4,5. Cabeza Ø 9 mm.



0,10 €



3570 **Soporte para sujeción externo .**
Para las Referencias: 2715, 2716, 2815, 2816, 2825 y 2826.

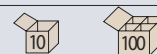

0,42 €

Prensaestopas métrica



7012 **Prensaestopa métrica 12.**
Fabricado en Termoplástico autoextinguible



1,10 €

7016 **Prensaestopa métrica 16.**
Fabricado en Termoplástico autoextinguible



1,20 €

7020 **Prensaestopa métrica 20.**
Fabricado en Termoplástico autoextinguible



1,30 €

7025 **Prensaestopa métrica 25.**
Fabricado en Termoplástico autoextinguible



2,20 €

7032 **Prensaestopa métrica 32.**
Fabricado en Termoplástico autoextinguible



4,50 €

7040 **Prensaestopa métrica 40.**
Fabricado en Termoplástico autoextinguible



9,00 €

7050 **Prensaestopa métrica 50.**
Fabricado en Termoplástico autoextinguible



13,00 €

7063 **Prensaestopa métrica 63.**
Fabricado en Termoplástico autoextinguible



14,00 €



Prensaestopas P.G.



707 **Prensaestopa P.G. 7**
Fabricado en Termoplástico autoextinguible



0,81 €

709 **Prensaestopa P.G. 9**
Fabricado en Termoplástico autoextinguible



0,75 €

711 **Prensaestopa P.G. 11**
Fabricado en Termoplástico autoextinguible



0,86 €





713	Prensaestopa P.G. 13 Fabricado en Termoplástico autoextinguible	 0,90 €
716	Prensaestopa P.G. 16 Fabricado en Termoplástico autoextinguible	 1,38 €
721	Prensaestopa P.G. 21 Fabricado en Termoplástico autoextinguible	 1,68 €
729	Prensaestopa P.G. 29 Fabricado en Termoplástico autoextinguible	 2,89 €
736	Prensaestopa P.G. 36 Fabricado en Termoplástico autoextinguible	 4,16 €
748	Prensaestopa P.G. 48 Fabricado en Termoplástico autoextinguible	 6,26 €

Tuercas aislantes para métrica



4012	Tuerca aislante para métrica 12 Fabricado en Termoplástico autoextinguible	 0,21 €
4016	Tuerca aislante para métrica 16. Fabricado en Termoplástico autoextinguible	 0,26 €
4020	Tuerca aislante para métrica 20. Fabricado en Termoplástico autoextinguible	 0,30 €
4025	Tuerca aislante para métrica 25. Fabricado en Termoplástico autoextinguible	 0,36 €
4032	Tuerca aislante para métrica 32. Fabricado en Termoplástico autoextinguible	 0,70 €
4040	Tuerca aislante para métrica 40. Fabricado en Termoplástico autoextinguible	 1,00 €
4050	Tuerca aislante para métrica 50. Fabricado en Termoplástico autoextinguible	 1,98 €
4063	Tuerca aislante para métrica 63. Fabricado en Termoplástico autoextinguible	 2,80 €



Tuercas aislantes para P.G.



607	Tuerca aislante para P.G. 7 Fabricado en Termoplástico autoextinguible	 0,26 €
609	Tuerca aislante para P.G. 9 Fabricado en Termoplástico autoextinguible	 0,30 €
611	Tuerca aislante para P.G. 11 Fabricado en Termoplástico autoextinguible	 0,32 €
613	Tuerca aislante para P.G. 13 Fabricado en Termoplástico autoextinguible	 0,33 €

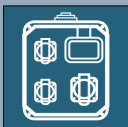



616	Tuerca aislante para P.G. 16 Fabricado en Termoplástico autoextinguible	 0,37 €
621	Tuerca aislante para P.G. 21 Fabricado en Termoplástico autoextinguible	 0,61 €
629	Tuerca aislante para P.G. 29 Fabricado en Termoplástico autoextinguible	 1,06 €
636	Tuerca aislante para P.G. 36 Fabricado en Termoplástico autoextinguible	 2,37 €
648	Tuerca aislante para P.G. 48 Fabricado en Termoplástico autoextinguible	 3,42 €

Tapones aislantes para métrica



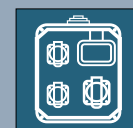

2012	Tapón aislante para métrica 12. Fabricado en Termoplástico autoextinguible	 0,22 €
2016	Tapón aislante para métrica 16. Fabricado en Termoplástico autoextinguible	 0,24 €
2020	Tapón aislante para métrica 20. Fabricado en Termoplástico autoextinguible	 0,30 €
2025	Tapón aislante para métrica 25. Fabricado en Termoplástico autoextinguible	 0,33 €
2032	Tapón aislante para métrica 32. Fabricado en Termoplástico autoextinguible	 0,64 €
2040	Tapón aislante para métrica 40. Fabricado en Termoplástico autoextinguible	 0,75 €
2050	Tapón aislante para métrica 50. Fabricado en Termoplástico autoextinguible	 1,30 €
2063	Tapón aislante para métrica 63. Fabricado en Termoplástico autoextinguible	 1,64 €

Tapones aislantes para P.G.

7	Tapón aislante para P.G. 7 Fabricado en Termoplástico autoextinguible	 0,29 €
9	Tapón aislante para P.G. 9 Fabricado en Termoplástico autoextinguible	 0,29 €
10	Tapón aislante para P.G. 10 Fabricado en Termoplástico autoextinguible	 0,31 €
11	Tapón aislante para P.G. 11 Fabricado en Termoplástico autoextinguible	 0,31 €
12	Tapón aislante para P.G. 16 Fabricado en Termoplástico autoextinguible	 0,37 €





14	Tapón aislante para P.G. 21 Fabricado en Termoplástico autoextinguible	 0,43 €
17	Tapón aislante para P.G. 29 Fabricado en Termoplástico autoextinguible	 0,84 €
18	Tapón aislante para P.G. 36 Fabricado en Termoplástico autoextinguible	 2,09 €
19	Tapón aislante para P.G. 48 Fabricado en Termoplástico autoextinguible	 3,26 €

Racorplas



306	Racorplas P.G. 7 Fabricado en Termoplástico autoextinguible	 0,87 €
307	Racorplas P.G. 9 Fabricado en Termoplástico autoextinguible	 0,98 €
311	Racorplas P.G. 11 Fabricado en Termoplástico autoextinguible	 0,99 €
313	Racorplas P.G. 13 Fabricado en Termoplástico autoextinguible	 1,08 €
316	Racorplas P.G. 16 Fabricado en Termoplástico autoextinguible	 1,21 €
321	Racorplas P.G. 21 Fabricado en Termoplástico autoextinguible	 1,98 €
329	Racorplas P.G. 29 Fabricado en Termoplástico autoextinguible	  3,28 €
336	Racorplas P.G. 36 Fabricado en Termoplástico autoextinguible	 4,38 €
348	Racorplas P.G. 48 Fabricado en Termoplástico autoextinguible	 7,82 €

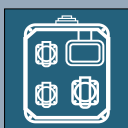

► Serie Stanca Dual

CE



Cajas Estancas IP65 con bases de toma de corriente fijas instaladas.

Instalación en superficie.

Cajas Precintables.

Tapas con cierre mediante tornillos rápidos de ¼ de vuelta con o sin muelle (según modelos).

Instalable en superficie sin necesidad de agujerear el interior de la caja. (Según modelos).

Cajas y conos fabricados en termoplástico autoextinguible según norma y libres de halógenos.

Cumplen los requisitos de las Directivas 78/23 CEE y 93/68 CEE y en conformidad con las Normas Armonizadas DBT/LVD y IEC 670/CEI 670, en la parte que les afecta.

Resistencia al impacto: IK07.

Grado de autoextinguibilidad: HB (UL94).

Resistencia al hilo incandescente: 650° C. (850°C, 960°C, bajo pedido).

Presión de bola: 70°C.

Color gris Ral 7035.





Cajas Estancas con Bases de Toma de Corriente Fijas instaladas Accesorios

Cajas Estancas IP65 con Bases de Toma de Corriente Fijas instaladas.

27401	Caja estanca con conos. Medidas 107x107x60 mm IP65. Caja precintable con tapa de cierre mediante tornillos rápidos ¼ de vuelta, ref. 37080. Caja montada con 1 base de toma de corriente fija, 2P+TTL. 16A.250V~. Máxima potencia 3680W. a 230V~. IP55. Ref. 401-A.	
28401 29401	Igual a la anterior con caja estanca con pretroqueles. Igual a la anterior con caja estanca con paredes lisas.	9,97 €
27401-2	Caja estanca con conos. Medidas 159x145x85 mm IP65. Caja precintable con tapa de cierre por tornillos rápidos ¼ de vuelta, ref. 2711. Caja montada con 2 bases de toma de corriente fijas, 2P+TTL. 16A.250V~. Máxima potencia 3680W. a 230V~. IP55. Ref. 401-A.	
28401-2 29401-2	Igual a la anterior con caja estanca con pretroqueles. Igual a la anterior con caja estanca con paredes lisas.	19,92 €
27401-3	Caja estanca con conos. Medidas 180x182x85 mm IP65. Caja precintable con tapa de cierre por tornillos rápidos ¼ de vuelta, ref. 27120. Caja montada con 3 bases de toma de corriente fijas, 2P+TTL. 16A.250V~. Máxima potencia 3680W. a 230V~. IP55. Ref. 401-A.	
28401-3 29401-3	Igual a la anterior con caja estanca con pretroqueles. Igual a la anterior con caja estanca con paredes lisas.	26,98 €
27401-4	Caja estanca con conos. Medidas 142x168x85 mm IP65. Caja precintable con tapa de cierre por tornillos rápidos ¼ de vuelta, ref. 2712. Caja montada con 4 bases de toma de corriente fijas, 2P+TTL. 16A.250V~. Máxima potencia 3680W. a 230V~. IP55. Ref. 401-A.	
28401-4 29401-4	Igual a la anterior con caja estanca con pretroqueles. Igual a la anterior con caja estanca con paredes lisas.	32,96 € 32,86 €
27401-6	Caja estanca con conos. Medidas 231x182x85 mm IP65. Caja precintable con tapa de cierre por tornillos rápidos ¼ de vuelta, ref. 27130. Caja montada con 6 bases de toma de corriente fijas, 2P+TTL. 16A.250V~. Máxima potencia 3680W. a 230V~. IP55. Ref. 401-A.	
28401-6 29401-6	Igual a la anterior con caja estanca con pretroqueles. Igual a la anterior con caja estanca con paredes lisas.	46,96 € 46,79 €
27401-8	Caja estanca con conos. Medidas 317x247x135 mm IP65. Caja precintable con tapa de cierre por tornillos rápidos ¼ de vuelta, ref. 2714. Caja montada con 8 bases de toma de corriente fijas, 2P+TTL. 16A.250V~. Máxima potencia 3680W. a 230V~. IP55. Ref. 401-A.	
28401-8 29401-8	Igual a la anterior con caja estanca con pretroqueles. Igual a la anterior con caja estanca con paredes lisas.	87,94 € 87,74 €
27901	Caja estanca con conos. Medidas 107x107x60 mm IP65. Caja precintable con tapa de cierre mediante tornillos rápidos ¼ de vuelta, ref. 37080. Caja montada con 1 base de toma de corriente fija, 2P+TTL. 16A.250V~. Máxima potencia 3680W. a 230V~. IP67. Ref. 9401-A.	
28901 29901	Igual a la anterior con caja estanca con pretroqueles. Igual a la anterior con caja estanca con paredes lisas.	19,00 € 18,88 €
27901-2	Caja estanca con conos. Medidas 170x125x75 mm IP65. Caja precintable con tapa de cierre por tornillos rápidos ¼ de vuelta, ref. 2711. Caja montada con 2 bases de toma de corriente fijas, 2P+TTL. 16A.250V~. Máxima potencia 3680W. a 230V~. IP67. Ref. 9401-A.	
28901-2 29901-2	Igual a la anterior con caja estanca con pretroqueles. Igual a la anterior con caja estanca con paredes lisas.	37,00 € 36,88 €





27901-3	Caja estanca con conos. Medidas 180x145x85 mm IP65. Caja precintable con tapa de cierre por tornillos rápidos ¼ de vuelta, ref. 27120. Caja montada con 3 bases de toma de corriente fijas, 2P+TTL. 16A.250V~. Máxima potencia 3680W. a 230V~. IP67. Ref. 9401-A.	 53,00 €
28901-3	Igual a la anterior con caja estanca con pretroqueles.	52,88 €
29901-3	Igual a la anterior con caja estanca con paredes lisas.	
27901-4	Caja estanca con conos Medidas 231x182x85 mm IP65. Caja precintable con tapa de cierre por tornillos rápidos ¼ de vuelta, ref. 27130. Caja montada con 4 bases de toma de corriente fijas, 2P+TTL. 16A.250V~. Máxima potencia 3680W. a 230V~. IP67. Ref. 9401-A.	 70,00 €
28901-4	Igual a la anterior con caja estanca con pretroqueles.	69,90 €
29901-4	Igual a la anterior con caja estanca con paredes lisas.	
27901-6	Caja estanca con conos Medidas 231x182x85 mm IP65. Caja precintable con tapa de cierre por tornillos rápidos ¼ de vuelta, ref. 27130. Caja montada con 6 bases de toma de corriente fijas, 2P+TTL. 16A.250V~. Máxima potencia 3680W. a 230V~. IP67. Ref. 9401-A.	 99,00 €
28901-6	Igual a la anterior con caja estanca con pretroqueles.	98,90 €
29901-6	Igual a la anterior con caja estanca con paredes lisas.	
27901-8	Caja estanca con conos Medidas 317x247x135 mm IP65. Caja precintable con tapa de cierre por tornillos rápidos ¼ de vuelta, ref. 2714. Caja montada con 8 bases de toma de corriente fijas, 2P+TTL. 16A.250V~. Máxima potencia 3680W. a 230V~. IP67. Ref. 9401-A.	 158,00 €
28901-8	Igual a la anterior con caja estanca con pretroqueles.	157,90 €
29901-8	Igual a la anterior con caja estanca con paredes lisas.	

Accesorios Serie Stanca Dual

3531	Asa de transporte Adaptable para instalar opcionalmente en todas las cajas, (según modelos).	 18,48 €
401-P	Soporte de instalación en el interior de las cajas Para sujeción de bases de toma de corriente fijas ref. 401, ref. 9401 y Ø 44mm.	  0,50 €
431-P	Soporte de instalación en el interior de las cajas Para sujeción de bases de toma de corriente fijas de Ø 52 mm.	  0,75 €
433-P	Soporte de instalación en el interior de las cajas Para sujeción de bases de toma de corriente fijas de Ø 68 mm.	  0,80 €



436-P Soporte de instalación en el interior de las cajas
 Para sujeción de bases de toma de corriente fijas de Ø 73 mm.



0,85 €



2000-20 Tornillo rosca chapa
 Para sujeción de las bases de toma de corriente fijas al soporte interno.



0,43 €



► **Serie
Polar**



Centrales estancas de superficie para Pías. IP65.

Instalación en superficie.

Cajas Precintables.

Tapas con cierre mediante tornillos

Cajas fabricadas en termoplástico autoextinguible según norma.

Cajas libres de halógenos.

Cajas para Pías

Accesorios

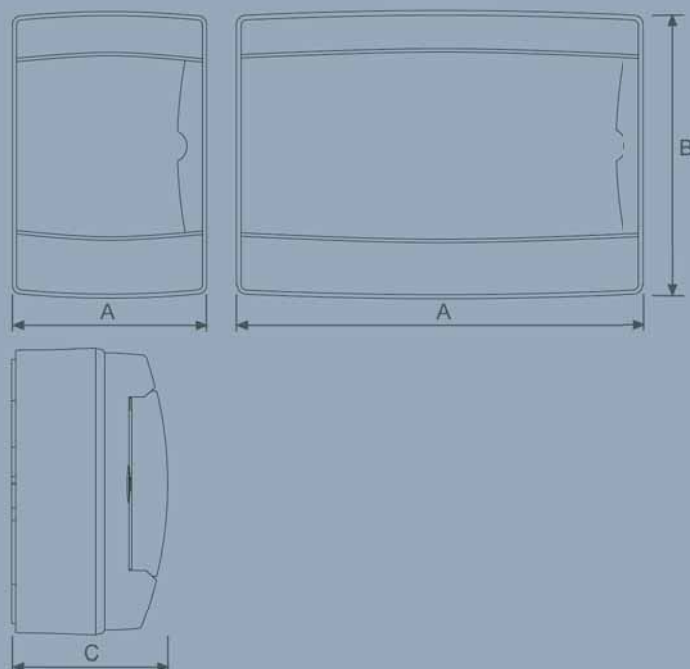

Cajas para Pías y Accesorios.



Resistencia al impacto: IK 07.
 Grado de autoextinguibilidad: HB (UL94).
 Resistencia al hilo incandescente: 650° C.
 Presión de bola: 70° C.
 Color gris RAL 7035.

3500
Caja para 1 - 2 huecos (pías)

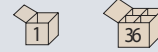
Tapa de cierre mediante tornillos. Color gris con puerta transparente fumé.
 Medida exterior: 102x150x102mm. Compuesta por caja, carril metálico,
 marco embellecedor, puerta decorativa y accesorios. Paredes lisas. IP65.

32,23 €
3513
Caja para 3 - 5 huecos (pías)

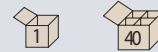
Tapa de cierre mediante tornillos. Color gris con puerta transparente.
 Medida exterior: 110x150x90mm. Precintable. Compuesta por caja, carril
 metálico, marco embellecedor, puerta decorativa y accesorios.
 10 entradas pasa cables de 20,5mm y 29mm. IP65.

28,88 €
3514
Caja para 4 - 8 huecos (pías)

Tapa de cierre mediante tornillos. Color gris con puerta transparente.
 Medida exterior: 190x150x90mm. Precintable. Compuesta por caja, carril
 metálico, marco embellecedor, puerta decorativa y accesorios.
 10 entradas pasa cables de 20mm, 29mm y 37,5mm. IP65.

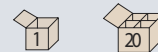
39,96 €
3519
Caja para 6 - 11 huecos (pías)

Tapa de cierre mediante tornillos. Color gris con puerta transparente.
 Medida exterior: 250x195x108mm. Precintable. Compuesta por caja, carril
 metálico, marco embellecedor, puerta decorativa y accesorios.
 12 entradas pasa cables de 20mm, 30,5mm y 37,5mm. IP65.

61,22 €
3505-18
Caja para 18 huecos (pías)

Tapa de cierre mediante tornillos. Color gris con puerta transparente.
 Medida exterior: 408x280x133mm. Precintable. Compuesta por caja, carril
 metálico, marco embellecedor, puerta decorativa y accesorios.
 Paredes lisas. IP65.

124,74 €
3531
Asa de transporte adaptable

Instalable en todas las cajas

18,48 €

► Serie Polar Dual



Centrales Estancas de Superficie para Pías IP65

Cajas practicables para instalación de bases de toma de corriente fijas, para uso industrial o doméstico. Instalación en superficie.

Cajas Precintables (Según modelos).

Tapas con cierre mediante tornillos ¼ de vuelta y normal (según modelos).

Cajas fabricadas en termoplástico autoextinguible según norma.

Cajas libres de halógenos.

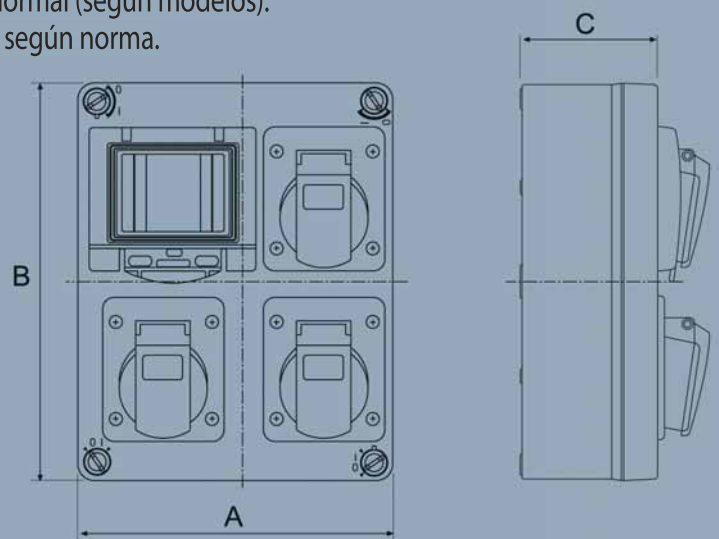

Cajas para Pías Practicables

Cajas hasta 4 Huecos con Bases de Tomas de Corriente Fijas

Cajas hasta 8 Huecos con Bases de Tomas de Corriente Fijas

Cajas hasta 10 Huecos con Bases de Tomas de Corriente Fijas

Cajas hasta 12 Huecos con Bases de Tomas de Corriente Fijas

Cajas hasta 14 Huecos con Bases de Tomas de Corriente Fijas

Accesorios Serie Polar Dual

Cajas para Pías Practicables. IP65.

Bajo demanda se puede hacer cualquier tipo de montaje con bases de toma de corriente fijas, para uso industrial o doméstico. Resistencia al impacto: IK 07.
 Grado de autoextinguibilidad: HB (UL94).
 Resistencia al hilo incandescente: 650°C. (850°C. 960°C. Bajo pedido)
 Presión de bola: 70° C.
 Color gris RAL 7035.



3509 Caja para 2 - 4 huecos (pías)
 Tapa de cierre mediante tornillos. Color gris con puerta transparente. Medida exterior: 123x247x95mm. No precintable. Compuesta por caja, carril metálico, marco embellecedor, puerta decorativa y accesorios. Entradas pasa cables pretroquelados 2 (28mm). IP65.



23,79 €



3529 Caja para 2 - 4 huecos (pías)
 Tapa de cierre mediante tornillos. Color gris con puerta transparente. Medida exterior: 123x435x93mm. No precintable. Compuesta por caja, carril metálico, marco embellecedor, puerta decorativa y accesorios. Entradas pasa cables pretroquelados 2 (8mm), 2 (25mm) y 2 (32mm). IP65.

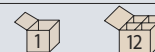

33,50 €



3510 Caja para 2 - 4 huecos (pías)
 Tapa de cierre mediante tornillos ¼ de vuelta. Color gris con puerta transparente. Medida exterior: 180x230x80mm. Precintable. Compuesta por caja, carril metálico, marco embellecedor, puerta decorativa y accesorios. Caja con paredes lisas y tapa pretroquelada interiormente. IP65.



26,57 €



3518 Caja para 4 - 8 huecos (pías)
 Tapa de cierre mediante tornillos ¼ de vuelta. Color gris con puerta transparente. Medida exterior: 180x230x80mm. Precintable. Compuesta por caja, carril metálico, marco embellecedor, puerta decorativa y accesorios. Caja con paredes lisas y tapa pretroquelada interiormente. IP65.

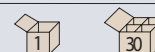

26,69 €



3511 Caja para 10 huecos (pías)
 Tapa de cierre mediante tornillos. Color gris con puerta transparente. Medida exterior: 230x310x90mm. Precintable. Compuesta por caja, carril metálico, marco embellecedor, puerta decorativa y accesorios. IP65.



79,90 €



3512 Caja para 12 huecos (pías)
 Tapa de cierre mediante tornillos. Color gris con puerta transparente. Medida exterior: 260x360x127mm. Precintable. Compuesta por caja, carril metálico, marco embellecedor, puerta decorativa y accesorios. IP65.



99,33 €



3520 Caja para 12 huecos (pías)
 Tapa de cierre mediante tornillos. Color gris con puerta transparente. Medida exterior: 260x360x100mm. Precintable. Compuesta por caja, carril metálico, marco embellecedor, puerta decorativa y accesorios. IP65.



99,33 €



3506 Caja para 14 huecos (pías)
 Tapa de cierre mediante tornillos. Color gris con puerta transparente. Medida exterior: 335x440x125mm. Precintable. Compuesta por caja, carril metálico, marco embellecedor, puerta decorativa y accesorios. Entradas pasa cables pretroquelados 2 (20mm), 4 (25mm) y 1 (32mm). IP65.



138,60 €



Cajas hasta 4 Huecos (Pías) con Bases de Toma de Corriente Fijas instaladas



Bajo demanda se puede hacer cualquier tipo de montaje con bases de toma de corriente fijas, para uso industrial o doméstico.



35090	Caja para 2 - 4 huecos (pías) Tapa de cierre mediante tornillos. Color gris con puerta transparente. Medida exterior: 123x247x95mm. No precintable. IP65. Caja montada con 2 bases de toma de corriente fijas 2P+TTL. 16A.250V~. Entradas pasa cables pretroquelados 2 (28mm).	 48,40 €
35091	Caja para 2 - 4 huecos (pías) Tapa de cierre mediante tornillos. Color gris con puerta transparente. Medida exterior: 123x247x95mm. No precintable. IP65. Caja montada con 1 base de toma de corriente fija 2P+T. 16A.220V~. Entradas pasa cables pretroquelados 2 (28mm).	 46,20 €
35092	Caja para 2 - 4 huecos (pías) Caja para 2 - 4 huecos (pías). Tapa de cierre mediante tornillos. Color gris con puerta transparente. Medida exterior: 123x247x95mm. No precintable. IP65. Caja montada con 1 base de toma de corriente fija 3P+T. 16A.380V~. Entradas pasa cables pretroquelados 2 (28mm).	 48,40 €
35093	Caja para 2 - 4 huecos (pías) Tapa de cierre mediante tornillos. Color gris con puerta transparente. Medida exterior: 123x247x95mm. No precintable. IP65. Caja montada con 1 base de toma de corriente fija 3P+N+T. 16A.380V~. Entradas pasa cables pretroquelados 2 (28mm).	 48,40 €
35094	Caja para 2 - 4 huecos (pías) Tapa de cierre mediante tornillos. Color gris con puerta transparente. Medida exterior: 123x247x95mm. No precintable. IP65. Caja montada con 1 base de toma de corriente fija 2P+T. 32A.220V~. Entradas pasa cables pretroquelados 2 (28mm).	 50,60 €
35095	Caja para 2 - 4 huecos (pías) Tapa de cierre mediante tornillos. Color gris con puerta transparente. Medida exterior: 123x247x95mm. No precintable. IP65. Caja montada con 1 base de toma de corriente fija 3P+T. 32A. 380V~. Entradas pasa cables pretroquelados 2 (28mm).	 51,70 €
35101	Caja para 2 - 4 huecos (pías) Tapa de cierre mediante tornillos ¼ de vuelta. Color gris con puerta transparente. Medida exterior: 180x230x80mm. Precintable. IP65. Caja montada con 2 bases de toma de corriente fijas 2P+TTL. IP65. 16A.250V~ y 1 base de enchufe 2P+T. 16A.220V~.	 75,90 €
35102	Caja para 2 - 4 huecos (pías) Tapa de cierre mediante tornillos ¼ de vuelta. Color gris con puerta transparente. Medida exterior: 180x230x80mm. Precintable. IP65. Caja montada con 2 bases de toma de corriente fijas 2P+TTL. 16A.250V~ y 1 base de toma de corriente fija 3P+T. 16A.380V~.	 78,10 €
35103	Caja para 2 - 4 huecos (pías) Tapa de cierre mediante tornillos ¼ de vuelta. Color gris con puerta transparente. Medida exterior: 180x230x80mm. Precintable. IP65. Caja montada con 1 base de toma de corriente fija 2P+TTL. 16A.250V~, 1 base de toma de corriente fija 2P+T. 16A.220V~, y 1 base de toma de corriente fija 3P+T. 16A.380V~.	 81,40 €
35104	Caja para 2 - 4 huecos (pías) Tapa de cierre mediante tornillos ¼ de vuelta. Color gris con puerta transparente. Medida exterior: 180x230x80mm. Precintable. IP65. Caja montada con 3 bases de toma de corriente fijas 2P+TTL. 16A.250V~.	 75,90 €





35105 Caja para 2 - 4 huecos (pías)
Tapa de cierre mediante tornillos ¼ de vuelta. Color gris con puerta transparente.
Medida exterior: 180x230x80mm. Precintable. IP65.
Caja montada con 2 bases de toma de corriente fijas 2P+TTL. 16A.250V~
y 1 base de toma de corriente fija 3P+T. 32A.380V~.



81,40 €



35106 Caja para 2 - 4 huecos (pías)
Tapa de cierre mediante tornillos ¼ de vuelta. Color gris con puerta transparente.
Medida exterior: 180x230x80mm. Precintable. IP65.
Caja montada con 1 base de toma de corriente fija 2P+T. 16A.220V~,
1 base de toma de corriente fija 3P+T. 16A.380V~ y 1 base de toma de
corriente fija 3P+N+T. 16A.380V~.



93,50 €



35107 Caja para 2 - 4 huecos (pías)
Tapa de cierre mediante tornillos ¼ de vuelta. Color gris con puerta transparente.
Medida exterior: 180x230x80mm. Precintable. IP65.
Caja montada con 1 base de toma de corriente fija 2P+T. 16A.220V~,
1 base de toma de corriente fija 3P+T. 16A.380V~ y 1 base de toma de
corriente fija 3P+T. 32A.380V~.



97,90 €



35108 Caja para 2 - 4 huecos (pías)
Tapa de cierre mediante tornillos ¼ de vuelta. Color gris con puerta transparente.
Medida exterior: 180x230x80mm. Precintable. IP65.
Caja montada con 1 base de toma de corriente fija 3P+T. 16A.380V~,
base de toma de corriente fija 3P+N+T. 16A.380V~ y 1 base de toma de
corriente fija 3P+T. 32A.380V~.



97,90 €



35290 Caja para 2 - 4 huecos (pías)
Tapa de cierre mediante tornillos. Color gris con puerta transparente.
Medida exterior: 123x435x93mm. No precintable. IP65.
Caja montada con 6 bases de toma de corriente fijas 2P+TTL. 16A.250V~.
Entradas pasa cables pretroquelados 2 (8mm), 2 (25mm) y 2 (32mm).



104,50 €



35291 Caja para 2 - 4 huecos (pías)
Tapa de cierre mediante tornillos. Color gris con puerta transparente.
Medida exterior: 123x435x93mm. No precintable. IP65.
Caja montada con 4 bases de toma de corriente fijas 2P+TTL. 16A.250V~
y 1 base de toma de corriente fija 2P+T. 16A.220V~. Entradas pasa cables
pretroquelados 2 (8mm), 2 (25mm) y 2 (32mm).



97,90 €



35292 Caja para 2 - 4 huecos (pías)
Tapa de cierre mediante tornillos. Color gris con puerta transparente.
Medida exterior: 123x435x93mm. No precintable. IP65.
Caja montada con 2 bases de toma de corriente fijas 2P+TTL. 16A.250V~,
1 base de toma de corriente fija 2P+T. 16A.220V~ y 1 base de toma de
corriente fija 3P+T. 16A.380V~.
Entradas pasa cables pretroquelados 2 (8mm), 2 (25mm) y 2 (32mm).



97,90 €



35293 Caja para 2 - 4 huecos (pías)
Tapa de cierre mediante tornillos. Color gris con puerta transparente.
Medida exterior: 123x435x93mm. No precintable. IP65.
Caja montada con 2 bases de toma de corriente fijas 2P+TTL. 16A.250V~,
1 base de toma de corriente fija 3P+T. 32A.380V~. Entradas pasa cables
pretroquelados 2 (8mm), 2 (25mm) y 2 (32mm).



94,60 €



35294 Caja para 2 - 4 huecos (pías)
Tapa de cierre mediante tornillos. Color gris con puerta transparente.
Medida exterior: 123x435x93mm. No precintable. IP65.
Caja montada con 1 base de toma de corriente fija 2P+T. 16A.220V~, 1 base
de toma de corriente fija 3P+T. 16A.380V~ y 1 base de toma de corriente
fija 3P+N+T. 16A.380V~. Entradas pasa cables pretroquelados 2 (8mm),
2 (25mm) y 2 (32mm).



97,90 €



35295 Caja para 2 - 4 huecos (pías)
Tapa de cierre mediante tornillos. Color gris con puerta transparente.
Medida exterior: 123x435x93mm. No precintable. IP65. Caja montada con 1 base
de toma de corriente fija 2P+T. 16A.220V~, 1 base de toma de corriente
fija 3P+T. 16A.380V~ y 1 base de toma de corriente fija 3P+T. 32A.380V~.
Entradas pasa cables pretroquelados 2 (8mm), 2 (25mm) y 2 (32mm).



88,00 €



Cajas hasta 8 Huecos (Pías) con Bases de Toma de Corriente Fijas instaladas



Bajo demanda se puede hacer cualquier tipo de montaje con bases de toma de corriente fijas, para uso industrial o doméstico.



- 35121 Caja para 8 huecos (pías)**
Tapa de cierre mediante tornillos ¼ de vuelta. Color gris con puerta transparente. Medida exterior: 180x230x80mm. Precintable. IP65. Caja montada con 2 bases de toma de corriente fijas 2P+TTL. 16A.250V~. Ref. 401-A.



75,90 €



- 35122 Caja para 8 huecos (pías)**
Tapa de cierre mediante tornillos ¼ de vuelta. Color gris con puerta transparente. Medida exterior: 180x230x80mm. Precintable. IP65. Caja montada con 1 base de toma de corriente fija 2P+TTL. 16A.250V~. Ref. 401-A. y 1 base de toma de corriente fija 2P+T. 16A. 220V. Ref. 431.



78,10 €



- 35123 Caja para 8 huecos (pías)**
Tapa de cierre mediante tornillos ¼ de vuelta. Color gris con puerta transparente. Medida exterior: 180x230x80mm. Precintable. IP65. Caja montada con 1 base de toma de corriente fija 2P+TTL. 16A.250V~. Ref. 401-A. y 1 base de toma de corriente fija 3P+T. 16A. 380V. Ref. 432.



82,50 €



- 35124 Caja para 8 huecos (pías)**
Tapa de cierre mediante tornillos ¼ de vuelta. Color gris con puerta transparente. Medida exterior: 180x230x80mm. Precintable. IP65. Caja montada con 2 bases de toma de corriente fijas 2P+T. 16A.220V~. Ref. 431.



75,90 €



- 35125 Caja para 8 huecos (pías)**
Tapa de cierre mediante tornillos ¼ de vuelta. Color gris con puerta transparente. Medida exterior: 180x230x80mm. Precintable. IP65. Caja montada con 1 base de toma de corriente fija 2P+T. 16A.220V~. Ref. 431. y 1 base de toma de corriente fija 3P+T. 16A.380V~. Ref. 432.



82,50 €



- 35126 Caja para 8 huecos (pías)**
Tapa de cierre mediante tornillos ¼ de vuelta. Color gris con puerta transparente. Medida exterior: 180x230x80mm. Precintable. IP65. Caja montada con 2 bases de toma de corriente fijas 3P+T. 16A.380V~. Ref. 432.



93,50 €



- 35127 Caja para 8 huecos (pías)**
Tapa de cierre mediante tornillos ¼ de vuelta. Color gris con puerta transparente. Medida exterior: 180x230x80mm. Precintable. IP65. Caja montada con 1 base de toma de corriente fija 2P+T. 16A.220V~. Ref. 431. y 1 base de toma de corriente fija 3P+T. 32A.380V~. Ref. 435.



94,60 €



- 35128 Caja para 8 huecos (pías)**
Tapa de cierre mediante tornillos ¼ de vuelta. Color gris con puerta transparente. Medida exterior: 180x230x80mm. Precintable. IP65. Caja montada con 1 base de toma de corriente fija 3P+T. 16A.380V~. Ref. 432. y 1 base de toma de corriente fija 3P+T. 32A.380V~. Ref. 435.



99,00 €



Cajas hasta 10 Huecos (pías) con Bases de Toma de Corriente Fijas instaladas



Bajo demanda se puede hacer cualquier tipo de montaje con bases de toma de corriente fijas, para uso industrial o doméstico



35111 Caja para 10 huecos (pías)
Tapa de cierre mediante tornillos. Color gris con puerta transparente.
Medida exterior: 230x310x90mm. Precintable. IP65.
Caja montada con 2 bases de toma de corriente fijas 2P+TTL. 16A.250V~. Ref. 401-A.
2 bases de toma de corriente fijas 2P+T. 16A.220V~. Ref. 431.



184,80 €



35112 Caja para 10 huecos (pías)
Tapa de cierre mediante tornillos. Color gris con puerta transparente.
Medida exterior: 230x310x90mm. Precintable. IP65.
Caja montada con 2 bases de toma de corriente fijas 2P+TTL. 16A.250V~. Ref. 401-A.
1 base de toma de corriente fija 2P+T. 16A.220V~. Ref. 431.
1 base de toma de corriente fija 3P+T. 16A.380V~. Ref. 432.



187,00 €



35113 Caja para 10 huecos (pías)
Tapa de cierre mediante tornillos. Color gris con puerta transparente.
Medida exterior: 230x310x90mm. Precintable. IP65.
Caja montada con 2 bases de toma de corriente fijas 2P+TTL. 16A.250V~. Ref. 401-A.
2 bases de toma de corriente fijas 3P+T. 16A.380V~. Ref. 432.



190,30 €



35114 Caja para 10 huecos (pías)
Tapa de cierre mediante tornillos. Color gris con puerta transparente.
Medida exterior: 230x310x90mm. Precintable. IP65.
Caja montada con 8 bases de toma de corriente fijas 2P+TTL. 16A.250V~. Ref. 401-A.



243,10 €



35115 Caja para 10 huecos (pías)
Tapa de cierre mediante tornillos. Color gris con puerta transparente.
Medida exterior: 230x310x90mm. Precintable. IP65.
Caja montada con 3 bases de toma de corriente fijas 2P+TTL. 16A.250V~. Ref. 401-A.
2 bases de toma de corriente fijas 3P+T. 32A.380V~. Ref. 435.



228,80 €



35116 Caja para 10 huecos (pías)
Tapa de cierre mediante tornillos. Color gris con puerta transparente.
Medida exterior: 230x310x90mm. Precintable. IP65.
Caja montada con 1 base de toma de corriente fija 2P+T. 16A. 220V~. Ref. 431.
2 bases de toma de corriente fijas 3P+T. 16A.380V~. Ref. 432.
1 base de toma de corriente fija 3P+T. 32A.380V~. Ref. 435.



220,00 €



35117 Caja para 10 huecos (pías)
Tapa de cierre mediante tornillos. Color gris con puerta transparente.
Medida exterior: 230x310x90mm. Precintable. IP65.
Caja montada con 2 base de toma de corriente fija 2P+TTL. 16A.250V~. Ref. 401-A.
1 base de toma de corriente fija 3P+T. 16A.380V~. Ref. 432.
1 base de toma de corriente fija 3P+T. 32A.380V~. Ref. 435.



203,50 €



35118 Caja para 10 huecos (pías)
Tapa de cierre mediante tornillos. Color gris con puerta transparente.
Medida exterior: 230x310x90mm. Precintable. IP65.
Caja montada con 2 base de toma de corriente fijas 2P+T. 16A.220V~. Ref. 431.
2 bases de toma de corriente fijas 3P+T. 16A.380V~. Ref. 432.



211,20 €



Cajas hasta 12 Huecos (Pías) con Bases de Toma de Corriente Fijas instaladas



Bajo demanda se puede hacer cualquier tipo de montaje con bases de toma de corriente fijas, para uso industrial o doméstico



35201 Caja para 12 huecos (pías)
Tapa de cierre mediante tornillos. Color gris con puerta transparente.
Medida exterior: 260x360x100mm. Precintable. IP65.
Caja montada con 2 bases de toma de corriente fijas 2P+TTL. 16A.250V~. Ref. 401-A.
y 2 bases de toma de corriente fijas 2P+T. 16A.220V~. Ref. 431.



210,10 €



35202 Caja para 12 huecos (pías)
Tapa de cierre mediante tornillos. Color gris con puerta transparente.
Medida exterior: 260x360x100mm. Precintable. IP65.
Caja montada con 2 bases de toma de corriente fijas 2P+TTL. 16A.250V~. Ref. 401-A.
y 1 base de toma de corriente fija 2P+T. 16A.220V~. Ref. 431. y 1 base de toma de corriente fija 3P+T. 16A.380V~. Ref. 432.



214,50 €



35203 Caja para 12 huecos (pías)
Tapa de cierre mediante tornillos. Color gris con puerta transparente.
Medida exterior: 260x360x100mm. Precintable. IP65.
Caja montada con 2 bases de toma de corriente fijas 2P+TTL. 16A.250V~. Ref. 401-A.
y 2 bases de toma de corriente fijas 3P+T. 16A.380V~. Ref. 432.



218,90 €



35204 Caja para 12 huecos (pías)
Tapa de cierre mediante tornillos. Color gris con puerta transparente.
Medida exterior: 260x360x100mm. Precintable. IP65.
Caja montada con 8 bases de toma de corriente fijas 2P+TTL. 16A.250V~. Ref. 401-A.



269,50 €



35205 Caja para 12 huecos (pías)
Tapa de cierre mediante tornillos. Color gris con puerta transparente.
Medida exterior: 260x360x100mm. Precintable. IP65.
Caja montada con 3 bases de toma de corriente fijas 2P+TTL. 16A.250V~. Ref. 401-A.
y 2 bases de toma de corriente fijas 3P+T. 32A.380V~. Ref. 435.



242,00 €



35206 Caja para 12 huecos (pías)
Tapa de cierre mediante tornillos. Color gris con puerta transparente.
Medida exterior: 260x360x100mm. Precintable. IP65.
Caja montada con 1 base de toma de corriente fija 2P+T. 16A.220V~. Ref. 431.
2 bases de toma de corriente fijas 3P+T. 16A.380V~. Ref. 432. y 1 base de toma de corriente fija 3P+T. 32A.380V~. Ref. 435.



236,50 €



35207 Caja para 12 huecos (pías)
Tapa de cierre mediante tornillos. Color gris con puerta transparente.
Medida exterior: 260x360x100mm. Precintable. IP65.
Caja montada con 2 bases de toma de corriente fijas 2P+TTL. 16A.250V~. Ref. 401-A.
1 base de toma de corriente fija 3P+T. 16A.380V~. Ref. 432. y 1 base de toma de corriente fija 3P+T. 32A.380V~. Ref. 435.



220,00 €



35208 Caja para 12 huecos (pías)
Tapa de cierre mediante tornillos. Color gris con puerta transparente.
Medida exterior: 260x360x100mm. Precintable. IP65.
Caja montada con 2 bases de toma de corriente fijas 2P+T. 16A.220V~. Ref. 431.
y 2 bases de toma de corriente fijas 3P+T. 16A.380V~. Ref. 432.



231,00 €



Cajas hasta 14 Huecos (Pías) con Bases de Toma de Corriente Fijas instaladas



Bajo demanda se puede hacer cualquier tipo de montaje con bases de toma de corriente fijas, para uso industrial o doméstico



35061 Caja para 14 huecos (pías)
Tapa de cierre mediante tornillos. Color gris con puerta transparente.
Medida exterior: 335x440x125mm. Precintable. IP65.
Caja montada con 2 bases de toma de corriente fijas 2P+T. 16A.220V~. Ref. 431.
y 2 bases de toma de corriente fijas 3P+T. 16A.380V~. Ref. 432.



300,30 €



35062 Caja para 14 huecos (pías)
Tapa de cierre mediante tornillos. Color gris con puerta transparente.
Medida exterior: 335x440x125mm. Precintable. IP65.
Caja montada con 4 bases de toma de corriente fijas 2P+TTL. 16A.250V~. Ref. 401-A.
1 base de toma de corriente fija 2P+T. 16A.220V~. Ref. 431.
y 1 base de toma de corriente fija 3P+T. 16A.380V~. Ref. 432.



280,50 €



35063 Caja para 14 huecos (pías)
Tapa de cierre mediante tornillos. Color gris con puerta transparente.
Medida exterior: 335x440x125mm. Precintable. IP65.
Caja montada con 3 bases de toma de corriente fijas 2P+TTL. 16A.250V~. Ref. 401-A.
1 base de toma de corriente fija 2P+T. 16A.220V~. Ref. 431. y 1 base de toma de corriente fija 3P+T. 16A.380V~. Ref. 432. y 1 base de toma de corriente fija 3P+T. 32A.380V~. Ref. 435.



304,70 €



35064 Caja para 14 huecos (pías)
Tapa de cierre mediante tornillos. Color gris con puerta transparente.
Medida exterior: 335x440x125mm. Precintable. IP65.
Caja montada con 12 bases de toma de corriente fijas 2P+TTL. 16A.250V~.
Ref. 401-A.



380,60 €



35065 Caja para 14 huecos (pías)
Tapa de cierre mediante tornillos. Color gris con puerta transparente.
Medida exterior: 335x440x125mm. Precintable. IP65.
Caja montada con 4 bases de toma de corriente fijas 2P+TTL. 16A.250V~. Ref. 401-A.
y 3 bases de toma de corriente fijas 3P+T. 32A.380V~. Ref. 435.



333,30 €



35066 Caja para 14 huecos (pías)
Tapa de cierre mediante tornillos. Color gris con puerta transparente.
Medida exterior: 335x440x125mm. Precintable. IP65.
Caja montada con 3 bases de toma de corriente fijas 2P+T. 16A.220V~. Ref. 431.
y 3 bases de toma de corriente fijas 3P+T. 16A.380V~. Ref. 432.



324,50 €



35067 Caja para 14 huecos (pías)
Tapa de cierre mediante tornillos. Color gris con puerta transparente.
Medida exterior: 335x440x125mm. Precintable. IP65.
Caja montada con 2 bases de toma de corriente fijas 2P+TTL. 16A.250V~. Ref. 401-A.
1 base de toma de corriente fija 2P+T. 16A.220V~. Ref. 431.
2 bases de toma de corriente fijas 3P+T. 16A.380V~. Ref. 432. y
1 base de toma de corriente fija 3P+T. 63A.380V~. Ref. 485.



357,50 €



35068 Caja para 14 huecos (pías)
Tapa de cierre mediante tornillos. Color gris con puerta transparente.
Medida exterior: 335x440x125mm. Precintable. IP65.
Caja montada con 3 bases de toma de corriente fijas 2P+T. 16A.220V~. Ref. 431.
2 bases de toma de corriente fijas 3P+T. 16A.380V~. Ref. 432.
y 1 base de toma de corriente fija 3P+T. 32A.380V~. Ref. 435.



330,00 €



35069 Caja para 14 huecos (pías)
Tapa de cierre mediante tornillos. Color gris con puerta transparente.
Medida exterior: 335x440x125mm. Precintable. IP65.
Caja montada con 4 bases de toma de corriente fijas 2P+TTL. 16A.250V~. Ref. 401-A.
2 bases de toma de corriente fijas 3P+T. 16A.380V~. Ref. 432.
y 1 base de toma de corriente fija 3P+T. 32A.380V~. Ref. 435.



330,00 €



Accesorios Serie Polar Dual



3531 Asa de Transporte
Adaptable para instalar opcionalmente en todas las cajas.



18,48 €



401-P Soporte de instalación en el interior de las cajas
Para sujeción de bases de toma de corriente fijas ref. 401, ref. 9401 y Ø 44mm.



0,50 €



431-P Soporte de instalación en el interior de las cajas
Para sujeción de bases de toma de corriente fijas de Ø 52 mm.



0,75 €



433-P Soporte de instalación en el interior de las cajas
Para sujeción de bases de toma de corriente fijas de Ø 68 mm.



0,80 €



436-P Soporte de instalación en el interior de las cajas
Para sujeción de bases de toma de corriente fijas de Ø 73 mm.



0,85 €



2000-20 Tornillo rosca chapa
Para sujeción de las bases de toma de corriente fijas al soporte interno.



0,43 €

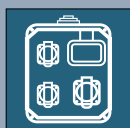

► Serie Terra



Tomas Industriales tipo Cetac

Fabricadas en material termoplástico.
Conforme a las Normas CEI 23-12, CEE-17, IEC-309 y 309-2.

Bases de Tomas de Corriente Móviles

Bases de Tomas de Corriente Fijas. Instalación Empotrada

Bases de Tomas de Corriente Fijas. Instalación en Superficie

Clavijas. Instalación Empotrada

Clavijas Móviles

Bases de Tomas de Corriente Fijas con Interruptor de Bloqueo

Clavijas. Instalación en Superficie

Accesorios

Adaptadores Derivadores

Adaptadores Conversores

Prolongadores

Bases de Tomas de Corriente móviles

Bajo demanda se puede hacer cualquier tipo de montaje con bases industriales tipo CETAC.



428 **Base de toma de corriente móvil 2P**
16A.24V. IP44.
Tensión bajísima. Color violeta. Hora S.R.



20,34 €



429 **Base de toma de corriente móvil 2P**
16A.42V. IP44.
Tensión bajísima. Color blanco. Hora 12.



20,34 €



421 **Base de toma de corriente móvil 2P+T**
16A.220V~. IP44.
50-60Hz. Tensión baja. Color azul. Hora 6.



10,30 €



424 **Base de toma de corriente móvil 2P+T**
32A.220V~. IP44.
50-60Hz. Tensión baja. Color azul. Hora 6.



16,24 €



422 **Base de toma de corriente móvil 3P+T**
16A.380V~. IP44.
50-60Hz. Tensión baja. Color rojo. Hora 6.



11,45 €



425 **Base de toma de corriente móvil 3P+T**
32A.380V~. IP44.
50-60Hz. Tensión baja. Color rojo. Hora 6.



16,02 €



423 **Base de toma de corriente móvil 3P+N+T**
16A.380V~. IP44.
50-60Hz. Tensión baja. Color rojo. Hora 6.



14,04 €



426 **Base de toma de corriente móvil 3P+N+T**
32A.380V~. IP44.
50-60Hz. Tensión baja. Color rojo. Hora 6.



18,95 €



471 **Base de toma de corriente móvil 3P+T**
16A.380V~. IP67.
50-60Hz. Tensión baja. Color rojo. Hora 6.



28,04 €



473 **Base de toma de corriente móvil 3P+T**
32A.380V~. IP67.
50-60Hz. Tensión baja. Color rojo. Hora 6.



31,56 €



475 **Base de toma de corriente móvil 3P+T.**
63A.380V~. IP67.
50-60Hz. Tensión baja. Color rojo. Hora 6.



63,15 €





<p>477</p> 	<p>Base de toma de corriente móvil 3P+T. 125A.380V~. IP67. 50-60Hz. Tensión baja. Color rojo. Hora 6.</p>	 209,52 €
<p>472</p> 	<p>Base de toma de corriente móvil 3P+N+T. 16A.380V~. IP67. 50-60Hz. Tensión baja. Color rojo. Hora 6.</p>	 31,56 €
<p>474</p> 	<p>Base de toma de corriente móvil 3P+N+T. 32A.380V~. IP67. 50-60Hz. Tensión baja. Color rojo. Hora 6.</p>	 32,26 €
<p>476</p> 	<p>Base de toma de corriente móvil 3P+N+T 63A.380V~. IP67. 50-60Hz. Tensión baja. Color rojo. Hora 6.</p>	 66,24 €
<p>478</p> 	<p>Base de toma de corriente móvil 3P+N+T 125A.380V~. IP67. 50-60Hz. Tensión baja. Color rojo. Hora 6.</p>	 220,31 €
<p>9470</p>	<p>Base de toma de corriente móvil 2P+TTL 16A.250V~.IP67. Máxima potencia: 3680W a 230V~.</p>	 28,04 €
<p>1151-B</p>	<p>Base de toma de corriente móvil 2P+TTL. 16A.250V~. Máxima potencia: 3680W a 230V~. Color blanco.</p>	  5,48 €
<p>1151-N</p>	<p>Base de toma de corriente móvil 2P+TTL. 16A.250V~. Máxima potencia: 3680W a 230V~. Color negro.</p>	  5,48 €
<p>151-B</p>	<p>Base de toma de corriente móvil 2P+TTL 16A.250V~. Máxima potencia: 3680W a 230V~. IP44. Color blanco.</p>	 5,90 €
<p>151-N</p>	<p>Base de toma de corriente móvil 2P+TTL 16A.250V~. Máxima potencia: 3680W a 230V~. IP44. Color negro.</p>	 5,90 €

**Bases de Tomas de Corriente fijas
Instalación empotrada**

438	Base de toma de corriente fija. 2P 16A.24V. IP44. Para empotrar. Entrada recta. Tensión bajísima. Color violeta. Hora S.R.		16,65 €
439	Base de toma de corriente fija 2P. 16A.42V. IP44. Para empotrar. Entrada recta. Tensión bajísima. Color blanco. Hora 12.		16,65 €
431	Base de toma de corriente fija 2P+T. 16A.220V~. IP44. Para empotrar. Entrada inclinada. 50-60Hz. Tensión baja. Color azul. Hora 6.		8,48 €
434	Base de toma de corriente fija 2P+T. 32A.220V~. IP44. Para empotrar. Entrada inclinada. 50-60Hz. Tensión baja. Color azul. Hora 6.		14,59 €
432	Base de toma de corriente fija 3P+T. 16A.380V~. IP44. Para empotrar. Entrada inclinada. 50-60Hz. Tensión baja. Color rojo. Hora 6.		10,18 €
435	Base de toma de corriente fija 3P+T. 32A.380V~. IP44. Para empotrar. Entrada inclinada. 50-60Hz. Tensión baja. Color rojo. Hora 6.		13,57 €
433	Base de toma de corriente fija 3P+N+T. 16A.380V~. IP44. Para empotrar. Entrada inclinada. 50-60Hz. Tensión baja. Color rojo. Hora 6.		13,43 €
436	Base de toma de corriente fija 3P+N+T. 32A.380V~. IP44. Para empotrar. Entrada inclinada. 50-60Hz. Tensión baja. Color rojo. Hora 6.		16,95 €
581	Base de toma de corriente fija 2P+T. 16A.220V~. IP44. Para empotrar. Entrada recta. 50-60Hz. Tensión baja. Color azul. Hora 6.		11,35 €
584	Base de toma de corriente fija 2P+T. 32A.220V~. IP44. Para empotrar. Entrada recta. 50-60Hz. Tensión baja. Color azul. Hora 6.	 	18,98 €





582 	Base de toma de corriente fija 3P+T. 16A.380V~. IP44. Para empotrar. Entrada recta. 50-60Hz. Tensión baja. Color rojo. Hora 6.	  13,68 €
585 	Base de toma de corriente fija 3P+T. 32A.380V~. IP44. Para empotrar. Entrada recta. 50-60Hz. Tensión baja. Color rojo. Hora 6.	  19,33 €
583 	Base de toma de corriente fija 3P+N+T. 16A.380V~. IP44. Para empotrar. Entrada recta. 50-60Hz. Tensión baja. Color rojo. Hora 6.	  14,23 €
586 	Base de toma de corriente fija 3P+N+T. 32A.380V~. IP44. Para empotrar. Entrada recta. 50-60Hz. Tensión baja. Color rojo. Hora 6.	  20,85 €
480 	Base de toma de corriente fija 2P+T. 16A.220V~. IP67. Para empotrar. Entrada inclinada. 50-60Hz. Tensión baja. Color azul. Hora 6.	 21,79 €
9480 	Base de toma de corriente fija 2P+T. 16A.220V~. IP67. Entrada inclinada. 50-60Hz. Tensión baja. Color azul. Hora 6.	 21,79 €
481 	Base de toma de corriente fija 3P+T. 16A.380V~. IP67. Entrada inclinada. 50-60Hz. Tensión baja. Color rojo. Hora 6.	 23,10 €
483 	Base de toma de corriente fija 3P+T. 32A.380V~. IP67. Entrada inclinada. 50-60Hz. Tensión baja. Color rojo. Hora 6.	 33,66 €
485 	Base de toma de corriente fija 3P+T. 63A.380V~. IP67. Entrada inclinada. 50-60Hz. Tensión baja. Color rojo. Hora 6	 54,67 €
487 	Base de toma de corriente fija 3P+T. 125A.380V~. IP67. Entrada inclinada. 50-60Hz. Tensión baja. Color rojo. Hora 6.	 184,93 €



482 **Base de toma de corriente fija 3P+N+T.**
16A.380V~. IP67.
Entrada inclinada.
50-60Hz. Tensión baja. Color rojo. Hora 6.



27,38 €

484 **Base de toma de corriente fija 3P+N+T.**
32A.380V~. IP67.
Entrada inclinada.
50-60Hz. Tensión baja. Color rojo. Hora 6.



37,86 €



486 **Base de toma de corriente fija 3P+N+T.**
63A.380V~. IP67.
Entrada inclinada.50-60Hz.
Tensión baja. Color rojo. Hora 6.



55,00 €

488 **Base de toma de corriente fija 3P+N+T.**
125A.380V~. IP67.
Entrada inclinada.
50-60Hz. Tensión baja. Color rojo. Hora 6.



192,58 €



9401-A **Base de toma de corriente fija 2P+TTL.**
16A.250V~. IP67. Máxima potencia: 3680W. a 230V~.
Entrada recta.
50-60Hz. Tensión baja.



12,68 €



401-A **Base de toma de corriente fija 2P+TTL.**
16A.250V~. IP55. Máxima potencia: 3680W. a 230V~.
Entrada recta. Medidas: 50x65mm.
Color azul.



3,98 €



401-G **Base de toma de corriente fija 2P+TTL.**
16A.250V~. IP55. Máxima potencia: 3680W. a 230V~.
Entrada recta. Medidas: 50x65mm.
Color gris.



3,98 €



4000-A **Base de toma de corriente fija 2P+TT. Francesa.**
16A.250V~. IP55. Máxima potencia: 3680W. a 230V~.
Entrada recta. Medidas: 50x65mm.
Color azul.



4,98 €



Bases de Toma de Corriente fijas Instalación en superficie



341 	Base de toma de corriente fija 2P+T. 16A, 220V~, IP44. 50-60Hz. Tensión baja. Color azul. Hora 6.	 10,36 €
344 	Base de toma de corriente fija 2P+T. 32A, 220V~, IP44. 50-60Hz. Tensión baja. Color azul. Hora 6.	 12,95 €
342 	Base de toma de corriente fija 3P+T. 16A, 380V~, IP44. 50-60Hz. Tensión baja. Color rojo. Hora 6.	 12,07 €
345 	Base de toma de corriente fija 3P+T. 32A, 380V~, IP44. 50-60Hz. Tensión baja. Color rojo. Hora 6.	 14,25 €
343 	Base de toma de corriente fija 3P+N+T. 16A, 380V~, IP44. 50-60Hz. Tensión baja. Color rojo. Hora 6.	 12,52 €
346 	Base de toma de corriente fija 3P+N+T. 32A, 380V~, IP44. 50-60Hz. Tensión baja. Color rojo. Hora 6.	 15,53 €
381 	Base de toma de corriente fija 2P+T. 16A, 220V~, IP67. 50-60Hz. Tensión baja. Color azul. Hora 6.	 14,25 €
384 	Base de toma de corriente fija 2P+T. 32A, 220V~, IP67. 50-60Hz. Tensión baja. Color azul. Hora 6.	 17,70 €
382 	Base de toma de corriente fija 3P+T. 16A, 380V~, IP67. 50-60Hz. Tensión baja. Color rojo. Hora 6.	 15,53 €
385 	Base de toma de corriente fija 3P+T. 32A, 380V~, IP67. 50-60Hz. Tensión baja. Color rojo. Hora 6.	 19,00 €
383 	Base de toma de corriente fija 3P+N+T. 16A, 380V~, IP67. 50-60Hz. Tensión baja. Color rojo. Hora 6.	 15,98 €
390 	Base de toma de corriente fija 3P+N+T. 32A, 380V~, IP67. 50-60Hz. Tensión baja. Color rojo. Hora 6.	 20,34 €





451 **Base de toma de corriente fija 2P+T.**
16A.220V~. IP44.
50-60Hz. Tensión baja. Color azul. Hora 6.



21,29 €



454 **Base de toma de corriente fija 2P+T.**
32A.220V~. IP44.
50-60Hz. Tensión baja. Color azul. Hora 6.



25,41 €



452 **Base de toma de corriente fija 3P+T.**
16A.380V~. IP44.
50-60Hz. Tensión baja. Color rojo. Hora 6.



18,33 €

455 **Base de toma de corriente fija 3P+T.**
32A.380V~. IP44.
50-60Hz. Tensión baja. Color rojo. Hora 6.



25,41 €



453 **Base de toma de corriente fija 3P+N+T.**
16A.380V~. IP44.
50-60Hz. Tensión baja. Color rojo. Hora 6.



19,45 €

456 **Base de toma de corriente fija 3P+N+T.**
32A.380V~. IP44.
50-60Hz. Tensión baja. Color rojo. Hora 6.



31,01 €



491 **Base de toma de corriente fija 3P+T.**
16A.380V~.IP67.
50-60Hz. Tensión baja. Color Rojo. Hora 6.



244,95 €

492 **Base de toma de corriente fija 3P+N+T.**
16A.380V~.IP67.
50-60Hz. Tensión baja. Color Rojo. Hora 6.



32,35 €



493 **Base de toma de corriente fija 3P+T.**
32A.380V~.IP67.
50-60Hz. Tensión baja. Color Rojo. Hora 6.



32,65 €

494 **Base de toma de corriente fija 3P+N+T.**
32A.380V~.IP67.
50-60Hz. Tensión baja. Color Rojo. Hora 6.



42,65 €

495 **Base de toma de corriente fija 3P+T.**
63A.380V~.IP67.
50-60Hz. Tensión baja. Color Rojo. Hora 6.



51,61 €

496 **Base de toma de corriente fija 3P+N+T.**
63A.380V~.IP67.
50-60Hz. Tensión baja. Color Rojo. Hora 6.



53,94 €



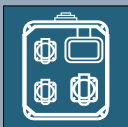
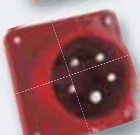

497	Base de toma de corriente fija 3P+T. 125A.380V~.IP67. 50-60Hz. Tensión baja. Color Rojo. Hora 6.		62,15 €
498	Base de toma de corriente fija 3P+N+T. 125A.380V~.IP67. 50-60Hz. Tensión baja. Color Rojo. Hora 6.		70,84 €
300	Base de toma de corriente fija 2P+TTL. 16A.250V~. Máxima potencia 3680W. a 230V~. IP55. Instalación en superficie. Con bloqueo de apertura en la tapa, sistema protector para niños y 2 conos pasa cables. Color gris.	 	4,95 €
800	Conjunto de 2 bases de toma de corriente fijas 2P+TTL. 16A.250V~. Máxima potencia 3680W. a 230V~. IP55. Instalación en superficie. Con bloqueo de apertura en las tapas, sistema protector para niños y 4 conos pasa cables. Color gris.	 	8,99 €
299	Base de Toma de Corriente Fija 2P+TTL Francesa 16A.250V~. Máxima potencia 3680W. a 230V~. IP55. Instalación en superficie. Con bloqueo de apertura en la tapa, sistema protector para niños y 2 conos pasa cables. Caja gris, base enchufe azul.	 	5,95 €
799	Conjunto de 2 Bases de Toma de Corriente Fijas 2P+TTL Francesa 16A.250V~. Máxima potencia 3680W. a 230V~. IP55. Instalación en superficie. Con bloqueo de apertura en las tapas, sistema protector para niños y 4 conos pasa cables. Caja gris, base enchufe azul.	 	9,99 €

Clavijas. Instalación empotrada

570	Clavija empotrable 2P+T 16A.220V~. IP44. 50-60Hz. Tensión baja. Color azul. Hora 6.	 	16,86 €
574	Clavija empotrable 2P+T 32A.220V~. IP44. 50-60Hz. Tensión baja. Color azul. Hora 6.	 	21,60 €
571	Clavija empotrable 3P+T 16A.380V~. IP44. 50-60Hz. Tensión baja. Color rojo. Hora 6.	 	17,79 €
575	Clavija empotrable 3P+T 32A.380V~. IP44. 50-60Hz. Tensión baja. Color rojo. Hora 6.	 	23,12 €
572	Clavija empotrable 3P+N+T 16A.380V~. IP44. 50-60Hz. Tensión baja. Color rojo. Hora 6.	 	20,27 €
576	Clavija empotrable 3P+N+T 32A.380V~. IP44. 50-60Hz. Tensión baja. Color rojo. Hora 6.	 	27,31 €

Clavijas móviles

418 **Clavija móvil 2P**
16A.24V. IP44.
Tensión bajísima. Color violeta. Hora S.R.



15,26 €



419 **Clavija móvil 2P**
16A.42V. IP44.
Tensión bajísima. Color blanco. Hora 12.



15,26 €



408 **Clavija móvil 2P+T**
16A.220V~. IP44.
50-60Hz. Tensión baja. Color azul. Hora 6.



10,84 €



409 **Clavija móvil 3P+T**
16A.380V~. IP44.
50-60Hz. Tensión baja. Color rojo. Hora 6



12,54 €



411 **Clavija móvil 2P+T**
16A.220V~. IP44.
50-60Hz. Tensión baja. Color azul. Hora 6.



6,70 €



414 **Clavija móvil 2P+T**
32A.220V~. IP44.
50-60Hz. Tensión baja. Color azul. Hora 6.



12,17 €



412 **Clavija móvil 3P+T**
16A.380V~. IP44.
50-60Hz. Tensión baja. Color rojo. Hora 6.



7,85 €



415 **Clavija móvil 3P+T**
32A.380V~. IP44.
50-60Hz. Tensión baja. Color rojo. Hora 6.



11,56 €



413 **Clavija móvil 3P+N+T**
16A.380V~. IP44.
50-60Hz. Tensión baja. Color rojo. Hora 6.



9,80 €



416 **Clavija aérea 3P+N+T**
32A.380V~. IP44.
50-60Hz. Tensión baja. Color rojo. Hora 6.



14,30 €



461 **Clavija móvil 3P+T**
16A.380V~. IP67.
50-60Hz. Tensión baja. Color rojo. Hora 6.



17,52 €



463 **Clavija móvil 3P+T**
32A.380V~. IP67.
50-60Hz. Tensión baja. Color rojo. Hora 6.



23,13 €

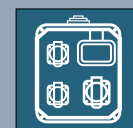



465	Clavija móvil 3P+T 63A.380V~. IP67. 50-60Hz. Tensión baja. Color rojo. Hora 6.		46,66 €
467	Clavija móvil 3P+T 125A.380V~. IP67. 50-60Hz. Tensión baja. Color rojo. Hora 6.		164,38 €
462	Clavija móvil 3P+N+T 16A.380V~. IP67. 50-60Hz. Tensión baja. Color rojo. Hora 6.		19,66 €
464	Clavija móvil 3P+N+T 32A.380V~. IP67. 50-60Hz. Tensión baja. Color rojo. Hora 6.		24,90 €
466	Clavija móvil 3P+N+T 63A.380V~. IP67. 50-60Hz. Tensión baja. Color rojo. Hora 6.		48,59 €
468	Clavija móvil 3P+N+T 125A.380V~. IP67. 50-60Hz. Tensión baja. Color rojo. Hora 6.		175,63 €
9460	Clavija móvil 2P+T 16A.220V~. IP67. 50-60Hz. Tensión baja. Color azul. Hora 6.		17,52 €
1119-B	Clavija móvil 2P+TTL 16A.250V~. Salida de cable recta con faldón. Color blanco.	 	2,97 €
1119-N	Clavija móvil 2P+TTL 16A.250V~. Salida de cable recta con faldón. Color negro.	 	2,97 €
119-B	Clavija móvil 2P+TTL 16A.250V~. Salida de cable recta con faldón. Color blanco.	 	3,70 €
119-N	Clavija móvil 2P+TTL 16A.250V~. Salida de cable recta con faldón. Color negro.	 	3,70 €



Bases de Toma de Corriente fijas con interruptor de bloqueo

3431	Interruptor de bloqueo con base de toma de corriente fija. 2P+T. 16A.220V~. IP44. 50-60Hz. Tensión baja. Color caja gris , base azul. Hora 6. Para instalación empotrada.	 	69,32 €
3432	Interruptor de bloqueo con base de toma de corriente fija. 3P+T. 16A.380V~. IP44. 50-60Hz. Tensión baja. Color caja gris , base rojo. Hora 6. Para instalación empotrada.	 	85,47 €
3433	Interruptor de bloqueo con base de toma de corriente fija. 3P+N+T. 16A.380V~. IP44. 50-60Hz. Tensión baja. Color caja gris , base rojo. Hora 6. Para instalación empotrada.	 	98,18 €
3434	Interruptor de bloqueo con base de toma de corriente fija. 2P+T. 32A.220V~. IP44. 50-60Hz. Tensión baja. Color caja gris , base azul. Hora 6. Para instalación empotrada.	 	92,43 €
3435	Interruptor de bloqueo con base de toma de corriente fija. 3P+T. 32A.380V~. IP44. 50-60Hz. Tensión baja. Color caja gris , base rojo. Hora 6. Para instalación empotrada.	 	105,11 €
3441	Interruptor de bloqueo con base de toma de corriente fija. 2P+T. 16A.220V~. IP44. 50-60Hz. Tensión baja. Color caja gris , base azul. Hora 6. Para instalación en superficie.	 	89,34 €
3442	Interruptor de bloqueo con base de toma de corriente fija. 3P+T. 16A.380V~. IP44. 50-60Hz. Tensión baja. Color caja gris , base rojo. Hora 6. Para instalación en superficie.	 	120,12 €
3443	Interruptor de bloqueo con base de toma de corriente fija. 3P+N+T. 16A.380V~. IP44. 50-60Hz. Tensión baja. Color caja gris , base rojo. Hora 6. Para instalación en superficie.	 	133,98 €
3444	Interruptor de bloqueo con base de toma de corriente fija. 2P+T. 32A.220V~. IP44. 50-60Hz. Tensión baja. Color caja gris , base azul. Hora 6. Para instalación en superficie.	 	146,36 €
3445	Interruptor de bloqueo con base de toma de corriente fija. 3P+T. 32A.380V~. IP44. 50-60Hz. Tensión baja. Color caja gris , base rojo. Hora 6. Para instalación en superficie.	 	137,45 €



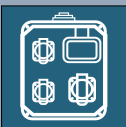

Clavijas. Instalación en Superficie.





521	Clavija de Superficie 2P+T 16A.220V~. IP44. 50-60Hz. Tensión baja. Color azul. Hora 6.		16,86 €
524	Clavija de Superficie 2P+T 32A.220V~. IP44. 50-60Hz. Tensión baja. Color azul. Hora 6.		21,60 €
522	Clavija de Superficie 3P+T 16A.380V~. IP44. 50-60Hz. Tensión baja. Color rojo. Hora 6.		17,79 €
525	Clavija de Superficie 3P+T 32A.380V~. IP44. 50-60Hz. Tensión baja. Color rojo. Hora 6.		23,12 €
523	Clavija de Superficie 3P+N+T 16A.380V~. IP44. 50-60Hz. Tensión baja. Color rojo. Hora 6.		20,27 €
526	Clavija de Superficie 3P+N+T 32A.380V~. IP44. 50-60Hz. Tensión baja. Color rojo. Hora 6.		27,31 €
531	Clavija de Superficie 2P+T Clavija de superficie 2P+T. 63A.380V~. IP67. 50-60Hz. Tensión baja. Color azul. Hora 6.		93,21 €
527	Clavija de Superficie 3P+T Clavija de superficie 3P+T. 63A.380V~. IP67. 50-60Hz. Tensión baja. Color rojo. Hora 6.		97,98 €
529	Clavija de Superficie 3P+T Clavija de superficie 3P+T. 125A.380V~. IP67. 50-60Hz. Tensión baja. Color rojo. Hora 6.		252,49 €
528	Clavija de Superficie 3P+N+T Clavija de superficie 3P+N+T. 63A.380V~. IP67. 50-60Hz. Tensión baja. Color rojo. Hora 6.		102,53 €
530	Clavija de Superficie 3P+N+T Clavija de superficie 3P+N+T. 125A.380V~. IP67. 50-60Hz. Tensión baja. Color rojo. Hora 6.		299,94 €

Accesorios Serie Terra





406	Carcasa mural para bases de enchufe de 16A Salida inclinada. Para instalación en superficie. Color gris.		9,25 €
407	Carcasa mural para bases de enchufe de 32A Salida inclinada. Para instalación en superficie. Color gris.		10,18 €
506	Carcasa mural para bases de enchufe de 16A Salida Recta. Para instalación en superficie. Color gris.		9,14 €
509	Carcasa mural para bases de enchufe de 32A Salida Recta. Para instalación en superficie. Color gris.		11,29 €

Adaptadores derivadores tipo Cetac

541	Derivador. Clavija 3P+N+T 16A.380V~, a 3 bases de enchufe 2P+TTL. 16A.250V. 50-60Hz. Tensión baja.	 69,32 €
542	Derivador. Clavija 3P+N+T 16A.380V~, a 2 bases de enchufe 2P+TTL. 16A.250V. y 1 base de enchufe 3P+N+T. 16A.380V~. 50-60Hz. Tensión baja.	 73,94 €
543	Derivador. Clavija 3P+N+T 16A.380V~, a 3 bases de enchufe 3P+N+T. 16A.380V~. 50-60Hz. Tensión baja.	 80,11 €
544	Derivador. Clavija 3P+N+T 16A.380V~, a 2 bases de enchufe 2P+TTL. 16A.250V~ 1 base de enchufe 3P+N+T. 16A.380V~. 1 base de enchufe 3P+N+T. 32A.380V. 50-60Hz. Tensión baja.	 107,83 €
180-N	Derivador tripe base de toma de corriente móvil 2P+TTL. 16A.250V~. Máxima potencia: 3680W a 230V~. Tapa protectora IP20. Con sistema protector para niños. Color negro. Fabricado en elastómero técnico.	 39,38 €
180-G	 Derivador tripe base de toma de corriente móvil 2P+TTL. 16A.250V~. Máxima potencia: 3680W a 230V~. Tapa protectora IP44. Con sistema protector para niños. Color negro. Fabricado en elastómero técnico.	 39,98 €



Adaptadores y conversores tipo Cetac

404	Clavija 2P+T 16A.250V~ a base de toma de corriente móvil enchufe 2P+TTL. 50-60Hz. Tensión baja. Color gris - azul.	 20,02 €
540	Clavija 2P+TTL 16A.250V~ a base de toma de corriente móvil 2P+T. 50-60Hz. Tensión baja. Color gris - azul.	 18,05 €

Prolongadores tipo Cetac

Bajo demanda se puede hacer cualquier otro tipo de montaje.



402	Prolongador de clavija 2P+T 16A.220V~. Ref. 411. a 1 base de toma de corriente móvil 2P+TTL 16A.250V~. Ref. 1151-N. Potencia máxima 3680W. a 230V~. Sección de cable 3x1,5mm. Longitud: 1,5 m.	 22,56 €
403	Prolongador de clavija 2P+TTL 16A.250V~. Ref. 1119-N. a 1 base de toma de corriente móvil 2P+T 16A.220V~. Ref. 421. Potencia máxima 3680W. a 230V~. Sección de cable 3x1,5mm. Longitud: 1,5 m.	 22,56 €



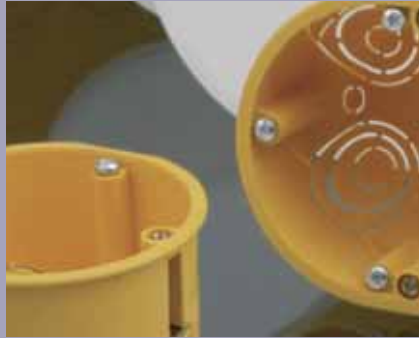



Cajas de Empalmes y Mecanismos, ICT, Guías pasacables



Serie Yellow

Cajas de Mecanismo y Empalme para Paredes Huecas Tipo "Pladur"

Serie Black

Cajas de Mecanismo y Empalme para Paredes Huecas Tipo "Pladur"

Serie Empalme - Empotrar

Cajas de Empalmes

Serie Empalme - Superficie

Cajas de Empalmes

Serie Mecanismo - Empotrar

Cajas Universales para Mecanismos

Serie Mecanismo - Superficie

Cajas Universales para Mecanismos

Serie ICT

Registros para Infraestructuras Comunes de Telecomunicaciones

Serie Guía

Guías Pasacables Industriales y Domésticas

► **Serie
Yellow**

CE









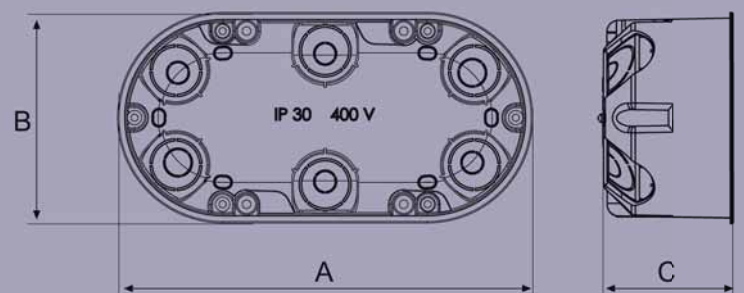
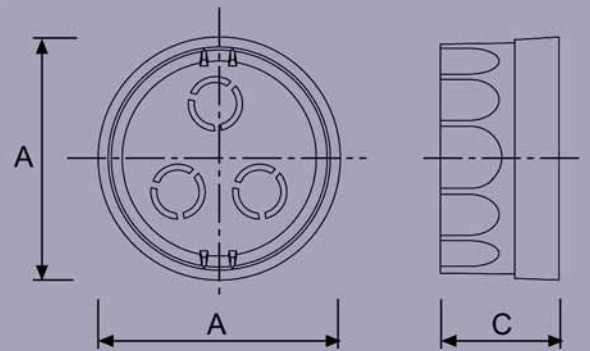







**Cajas para Mecanismos y Empalmes
para paredes huecas tipo "Pladur".**

Instalación empotrada.
Enlazables (según modelos).
Fabricadas en termoplástico auto extingüible según norma.
Cajas libres de halógenos.
IP-30.









Para Mecanismos
Para Empalmes
Accesorios



Cajas para mecanismos. Empotrables en paredes huecas tipo "Pladur"

2659 Caja para punto de luz, con tapa de cierre a presión o tornillos. Sujeción mediante 2 garras. No enlazable. Medidas: Ø41x40mm. IP30.	  1,16 €
2660 Caja para 1 elemento. Sujeción mediante 2 garras. Enlazable. Medidas: Ø70x65mm. IP30.	  2,00 €
2660-B Caja para 1 elemento. Sujeción mediante 2 garras. Enlazable. Medidas: Ø68x65mm. IP30.	  2,00 €
2661 Caja para 1 elemento. Sujeción mediante 2 garras. No enlazable. Medidas: Ø68x43mm. IP30.	  1,39 €
2663 Caja para 2 elementos. Sujeción mediante 4 garras. No enlazable. Medidas: 145x75x45mm. Ø68mm IP30.	  2,52 €
2664 Caja para 3 elementos. Sujeción mediante 6 garras. Medidas: 213x75x45mm / Ø68. IP30.	  3,34 €
2665 Caja para 4 elementos. Sujeción mediante 8 garras. Medidas: 281x75x45mm / Ø68. IP30.	  4,17 €

Cajas para Empalmes. Empotrables en paredes huecas tipo "Pladur"

2554 Caja para empalmes con tapa de cierre por tornillos con guías de cierre. Medidas: Ø100x46mm. IP30. Corte con sierra de corona de 102mm.	  2,28 €
2557 Caja para empalmes con tapa de cierre por tornillos con guías de cierre. Medidas: 100x160x46mm. IP30. Corte con sierra de corona de 102mm (x2).	  3,05 €
2558 Caja para empalmes con tapa de cierre por tornillos con guías de cierre. Medidas: 130x200x46mm. IP30. Corte con sierra de corona de 133mm (x2).	  3,96 €
2544 Caja para empalmes con tapa de cierre a presión con guías de cierre. Medidas: Ø100x46mm. IP30. Corte con sierra de corona de 102mm.	  2,28 €





2547 Caja para empalmes con tapa de cierre por tornillos con guías de cierre.
Medidas: 100x160x46mm. IP30. Corte con sierra de corona de 102mm (x2).



3,05 €

2548 Caja para empalmes con tapa de cierre a presión con guías de cierre.
Medidas: 130x200x46mm. IP30. Corte con sierra de corona de 133mm (x2).



3,96 €

Cajas para Empalmes. Empotrables en paredes huecas tipo "Pladur"



2575 Caja rectangular para empalmes con tapa de cierre por tornillos.
Medidas: 297x152x70mm. IP30.
Con juego de garras Ref. 2149-4 y 6 tornillos de cierre.
Juego de 2 separadores Ref. 25757 incluido e instrucciones de montaje.
Corte con sierra de corona.



11,31 €

2577 Caja rectangular para empalmes con tapa de cierre por tornillos.
Medidas: 392x152x70mm. IP30.
Con juego de garras Ref. 2149-4 y 6 tornillos de cierre.
Juego de 2 separadores Ref. 25757 incluidos e instrucciones de montaje.
Corte con sierra de corona.



13,77 €

Accesorios Serie Yellow

2662-1 Guía de enlace para cajas de mecanismos
Referencias 2660, 2660-B



0,27 €

26657 Juego de 2 tabiques separadores para cajas de mecanismos.
Referencias 2663, 2664 y 2665.



1,50 €

25757 Juego de 2 tabiques separadores para cajas de empalmes.
Referencias 2575 y 2577.



4,23 €

2149-1 Juego de 1 tornillo y 1 garra para cajas de empalme.
Referencias 2575 y 2577.



0,32 €

2149-4 Juego de 4 tornillos y 4 garras para cajas de empalme.
Referencias 2575 y 2577.



1,28 €

2000-20 Tornillo rosca chapa.
Para referencias 2575, 2577.



0,43 €

2499-5 Tornillo rosca chapa.
Para referencias 2659, 2660, 2660-B, 2663, 2664, 2665, 2554, 2557 y 2558.
Medidas: 17,45x3,1mm. Cabeza gota de sebo pozi + ranura Ø5,38mm.



0,13 €





2663-TG Juego de 1 garra y 1 tornillo.
 Para referencias 2663, 2664 y 2665. Medidas tornillo: L.38,95mm.
 Rosca métrica 2,7mm. Cabeza pozi + ranura Ø5,45mm.
 Medidas garra: L.12,68 x 5,12mm.



0,49 €



2661-TG Juego de 1 garra y 1 tornillo.
 Para referencias 2659 y 2661. Medidas tornillo: L.41,86mm.
 Rosca métrica 2,7mm. Cabeza pozi + ranura Ø5,45mm.
 Medidas garra: L.12,68 x 5,12mm.

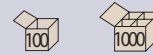

0,49 €



2554-TG Juego de 1 garra y 1 tornillo.
 Para referencias 2554, 2557, 2558, 2544, 2547 y 2548.
 Medidas tornillo: L.44,5mm. Rosca métrica 2,7mm. Cabeza pozi + ranura Ø5,45mm.
 Medidas garra: L.12,68 x 5,12mm.



0,49 €



2660-TG Juego de 1 garra y 1 tornillo.
 Para referencias 2660 y 2660-B. Medidas tornillo: L.64mm.
 Rosca métrica 2,7mm. Cabeza pozi + ranura Ø5,45mm.
 Medidas garra: L.12,68 x 5,12mm.



0,69 €



2175-T Tapa de cierre mediante 6 tornillos.
 Para referencia 2575, con medidas: 297x152mm.



6,09 €



2177-T Tapa de cierre mediante 6 tornillos
 Para referencia 2577, con medidas: 392x152mm.



8,77 €



2650 Tapa de cierre mediante garras metálicas
 Para referencias 2660, 2660-B y 2661.
 Medidas Ø 75mm.



0,60 €



► **Serie
Black**

CE



**Cajas para Mecanismos y Empalmes
para paredes huecas tipo "Pladur."**

Instalación empotrada.
Enlazables (según modelos).
Fabricadas en termoplástico autoextinguible según norma.
Cajas libres de halógenos.
IP-30.

Para Mecanismos y Empalmes
Para Mecanismos Italianos
Accesorios

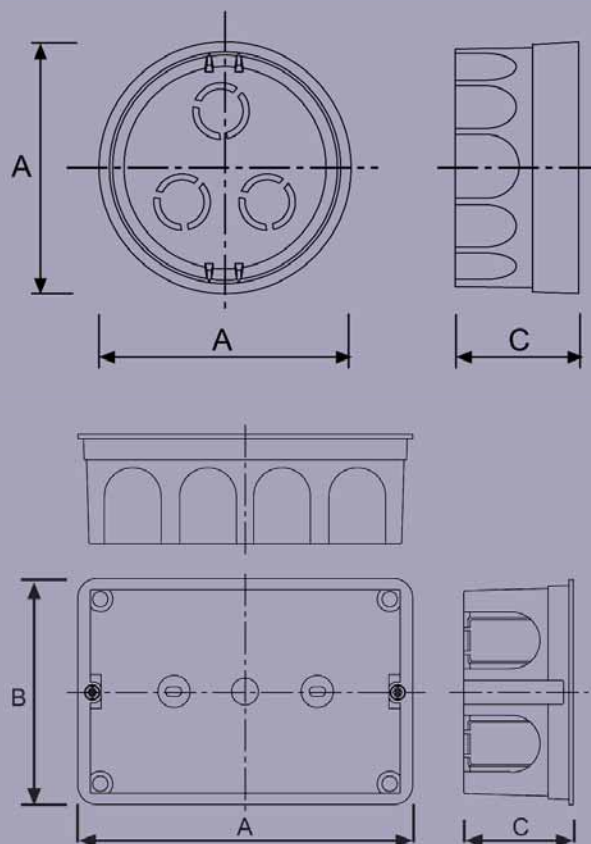

**Cajas para mecanismos y Empalmes.
Empotrables en paredes huecas tipo "Pladur"**

	2662 Caja para 1 elemento. Sujeción mediante 2 garras. Enlazable. Medidas: Ø65x40mm. IP30.	 1,39 €
	2534 Caja para empalmes con tapa de cierre por garras metálicas. Medidas: 100x100x50mm. IP30.	 2,75 €
	2537 Caja para empalmes con tapa de cierre por garras metálicas. Medidas: 160x100x50mm. IP30.	 3,88 €
	2538 Caja para empalmes con tapa de cierre por garras metálicas. Medidas: 200x130x50mm. IP30.	 5,41 €
	2524 Caja para empalmes con tapa de cierre por tornillos. Medidas: 100x100x50mm. IP30.	 2,75 €
	2527 Caja para empalmes con tapa de cierre por tornillos. Medidas: 160x100x50mm. IP30.	 3,88 €
	2528 Caja para empalmes con tapa de cierre por tornillos. Medidas: 200x130x50mm. IP30.	 5,41 €
	2529 Caja para empalmes con tapa de cierre por tornillos. Medidas: 200x200x60mm. IP30. Con juego de garras referencia 2149-4.	 6,14 €
	2539 Caja para empalmes con tapa de cierre por garras plásticas. Medidas: 200x200x60mm. IP30. Con juego de garras referencia 2149-4.	 6,14 €
	2582 Caja para empalmes con tapa de cierre por tornillos. Medidas: 594x325x63mm. IP30. Con juego de garras Ref. 2149-6 y 6 tornillos de cierre. Juego de 2 separadores referencia 25827 incluidos. Enlazable horizontal y verticalmente con la referencia 2182-U (no incluida).	 20,06 €
	22582 Caja para empalmes con tapa de cierre por tornillos. Medidas: 650x594x63mm. IP30. Con 2 juegos de garras referencia 2149-4 y 12 tornillos de cierre. Juego de 4 separadores referencia 25827 incluidos. Enlazable horizontal y verticalmente con la referencia 2182-U incluida.	 40,12 €



Caja para mecanismos italianos



2652 Caja para paredes huecas tipo "Pladur".
Para 1 a 3 elementos italianos.
Medidas 115x80x50mm.
Se puede acoplar el chasis referencia 5643. Color azul.



2,25 €

Accesorios Serie Black



2662-1 Guía de enlace para caja de mecanismos.
Referencia 2662 (unidad).



027 €



2182-U Unión.
Para referencias 2582 y 22582 (unidad).



0,89 €



25827 Juego de 2 tabiques separadores.
Para referencias 2582 y 22582.



1,80 €



2149-4 Juego de 4 tornillos y 4 garras
Para referencias 2529 y 2539



1,28 €



2149-6 Juego de 6 tornillos y 6 garras
Para caja referencia 2582.



1,91 €



2662-TG Juego de 2 tornillos, 2 garras y 2 tuercas .
Para referencias 2662, 2534, 2537, 2538, 2524, 2527 y 2528.



0.49 €



Goma 100 Goma elástica para sujeción de garras
Referencia 2662-TG. Medidas: 100mm.



8,00 €



2499-5 Tornillo rosca chapa para caja de mecanismo.
Referencia 2662. Medidas: 17,45x3,1mm.
Cabeza gota de sebo pozi + ranura Ø5,38mm.



0,13 €



2174-1 Tornillo rosca chapa para cierre de tapas.
Para referencias 2524, 2527 y 2528.
Medidas: 23,20x2,96mm. Cabeza pozi + ranura Ø5,68mm.



0,15 €



2000-20 Tornillo rosca chapa para cierre de tapas.
Para referencias 2529, 2582 y 22582.
Medidas: 23x4,09mm. Cabeza pozi + ranura Ø8,18mm.



0,43 €



2533-2 Garra desmontable .
Para cajas Referencias 2533, 2535 y 2536. (Unidad).



0,01 €





<p>533-T Tapa de cierre con garras metálicas. Medidas: 100x100mm, para referencia 2534.</p>	 <p>1,14 €</p>
<p>535-T Tapa de cierre con garras metálicas. Medidas: 160x100mm, para referencia 2537.</p>	 <p>2,08 €</p>
<p>536-T Tapa de cierre con garras metálicas. Medidas: 200x130mm, para referencia 2538.</p>	 <p>2,89 €</p>
<p>2174-T Tapa de cierre mediante tornillos. Medidas: 100x100mm, para referencia 2524.</p>	 <p>1,00 €</p>
<p>2176-T Tapa de cierre mediante tornillos. Medidas: 160x100mm, para referencia 2527.</p>	 <p>1,96 €</p>
<p>2178-T Tapa de cierre mediante tornillos. Medidas: 200x130mm, para referencia 2528.</p>	 <p>2,75 €</p>
<p>2179-T Tapa de cierre mediante tornillos. Medidas: 200x200mm, para referencia 2529.</p>	 <p>4,00 €</p>
<p>2184-T Tapa de cierre a presión. Medidas: 200x200mm, para referencia 2529.</p>	 <p>4,00 €</p>
<p>2182-T Tapa de cierre mediante tornillos. Medidas: 594x325mm, para referencia 2582 y 22582 (2).</p>	 <p>15,14 €</p>
<p>2650 Tapa de cierre mediante garras metálicas Para referencia 2662. Medidas Ø 75mm.</p>	 <p>0,60 €</p>



► Serie Empalme









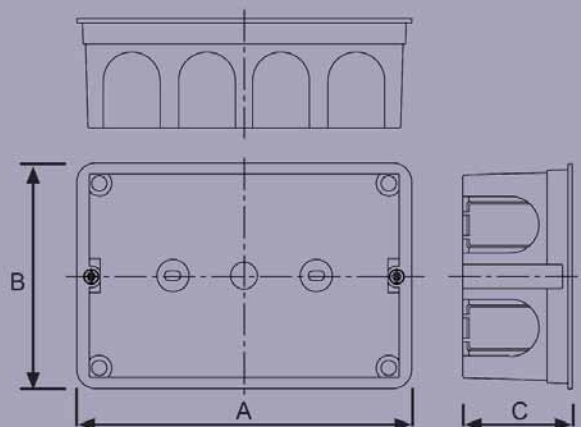
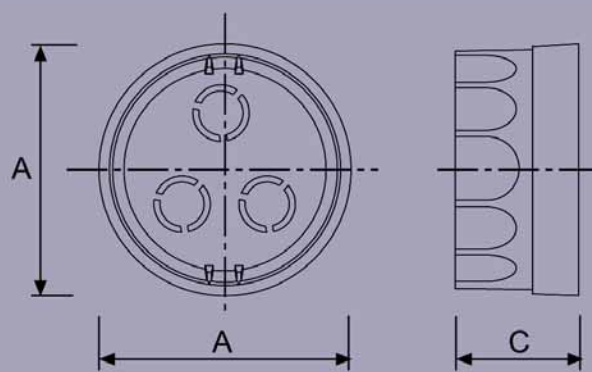





**Cajas para empalmes.
Con tapa de cierre por garras metálicas, plásticas, presión o tornillos.**

Instalación empotrada o superficie (según modelos).
Enlazables (según modelos).
Fabricadas en termoplástico autoextinguible según norma.
Cajas libres de halógenos.
IP-30.

Empotrar, cierre por Tornillos.
Superficie, cierre por Presión y Tornillos
Empotrar, Aire Acondicionado, cierre por Tornillos
Empotrar, cierre por Garras Metálicas
Empotrar, cierre por Garras Plásticas
Empotrar, cierre mediante Rosca
Accesorios.











**Tapas de Cierre mediante Tornillos
Cajas para Empotrar**

2173 Caja empotrable para empalmes con tapa de cierre por tornillos. Medidas: 60x100x50mm. Con 2 tornillos referencia 2174-1 incluidos.	  1,43 €
2174 Caja empotrable para empalmes con tapa de cierre por tornillos. Medidas: 100x100x50mm. Con 4 tornillos referencia 2174-1 incluidos.	  1,44 €
2176 Caja empotrable para empalmes con tapa de cierre por tornillos. Medidas: 160x100x50mm. Con 4 tornillos referencia 2174-1 incluidos.	  2,44 €
2178 Caja empotrable para empalmes con tapa de cierre por tornillos. Medidas: 200x130x50mm. Con 4 tornillos referencia 2174-1 incluidos.	  3,65 €
21790 Caja empotrable para empalmes con tapa de cierre por tornillos. Esquinas cuadradas. Medidas: 200x200x50mm. Con 4 tornillos referencia 2174-1 incluidos.	  6,57 €
2179 Caja empotrable para empalmes con tapa de cierre por tornillos. Esquinas redondas. Medidas: 200x200x50mm. Con 4 tornillos referencia 2000-20 incluidos.	  5,41 €
2180 Caja empotrable para empalmes con tapa de cierre por tornillos. Esquinas cuadradas. Medidas: 250x250x50mm. Con 4 tornillos referencia 2174-1 incluidos.	  8,64€
2175 Caja empotrable para empalmes con tapa de cierre por tornillos. Medidas: 297x152x70mm. Con 6 tornillos referencia 2000-20 incluidos. Juego de 2 Tabiques separadores referencia 25757 (no incluidos).	  10,03 €
2181 Caja empotrable para empalmes con tapa de cierre por tornillos. Medidas: 300x200x60mm. Con 6 tornillos referencia 2174-1 incluidos. Enlazable mediante guías referencia 3446 (no incluidas). Juego de 2 tabiques separadores referencia 25817 (no incluidos).	  10,73 €
2177 Caja empotrable para empalmes con tapa de cierre por tornillos. Medidas: 392x152x70mm. Con 6 tonillos referencia 2000-20 incluidos. Juego de 2 tabiques separadores referencia 25757 (no incluidos).	  13,77 €
2197 Caja empotrable para empalmes con tapa de cierre por tornillos. Medidas: 420x300x78mm. Con 4 tornillos referencia 2000-20 incluidos. Enlazable mediante guías referencia 3446 (no incluidas). Tabique separador referencia 25977 (no incluido).	  21,56 €
2199 Caja empotrable para empalmes con tapa de cierre por tornillos. Medidas: 568x301x86mm. Con 6 tornillos referencia 2000-20 incluidos. Enlazable mediante guías referencia 2199-U (no incluidas). Juego de 2 tabiques separadores referencia 25997 (no incluidos).	  23,08 €















2182	Caja empotrable para empalmes con tapa de cierre por tornillos. Medidas: 594x325x63mm. Con 6 tornillos referencia 2000-20 incluidos. Enlazable mediante guías referencia 2182-U (no incluidas). Juego de 2 tabiques separadores referencia 25827 (no incluidos).	  17,79 €
22197	Caja doble empotrable para empalmes con tapa de cierre por tornillos. Medidas: 840x600x78mm (2 cajas unidas). Con 8 tornillos Ref. 2000-20 incluidos. Enlazable mediante 2 guías Ref. 3446 incluidas. Tabique separador referencia 25977 (no incluido).	  43,12 €
22199	Caja doble empotrable para empalmes con tapa de cierre por tornillos. Medidas: 1136x602x86mm (2 cajas unidas). Con 12 tornillos Ref. 2000-20 incluidos. Enlazable mediante 2 guías Ref. 2199-U incluidas. Juego de 2 tabiques separadores referencia 25997 (no incluidos).	  46,16 €
22182	Caja doble empotrable para empalmes con tapa de cierre por tornillos. Medidas: 1188x650x63mm (2 cajas unidas). Con 12 tornillos Ref. 2000-20 incluidos. Enlazable mediante 2 guías Ref. 2182-U incluidas. Juego de 2 tabiques separadores referencia 25827 (no incluidos).	  35,58 €



Tapas de Cierre mediante Tornillos o Presión Cajas para Superficie



















2400	Caja de superficie para empalmes con tapa de cierre a presión. Medidas: Ø 65x40mm. Con 4 pasa cables flexibles de fácil apertura. IP54. Color blanco.	  1,56 €
2402	Caja de superficie para empalmes con tapa de cierre a presión. Medidas: Ø 80x40mm. Con 4 pasa cables flexibles de fácil apertura. IP54. Color blanco.	  2,11 €
2403	Caja de superficie para empalmes con tapa de cierre a presión. Medidas: Ø 100x50mm. Con 4 pasa cables flexibles de fácil apertura. IP54. Color blanco.	  2,78 €
2297	Caja de superficie para empalmes con tapa de cierre por tornillos. Medidas: 315x434x78mm. Con 4 tornillos Ref. 2000-20 incluidos. Enlazable vertical y horizontalmente mediante guías referencia 3447 (no incluidas). Racor pasacables referencia 6045 (no incluido).	  22,56 €
22297	Caja de superficie para empalmes con tapa de cierre por tornillos. Medidas: 630x434x78mm. Con 8 tornillos Ref. 2000-20 incluidos. Enlazable vertical y horizontalmente mediante guías referencia 3447 (incluidas). Racor pasacables referencia 6045 (incluidas).	  45,12 €

Tapas de Cierre mediante Tornillos Cajas para Aire Acondicionado









2175-A	Caja de superficie para empalmes con tapa de cierre por tornillos. Especial para Aire Acondicionado. Medidas: 297x152x70mm. Con 6 tornillos Ref. 2000-20 (incluidos). Bandeja vierte aguas incluida.	  12,46 €
--------	--	---

**Tapas de Cierre mediante Garras Metálicas
Cajas para Empotrar**

2530	Caja empotrable para empalmes con tapa de cierre por garras metálicas fijas. Medidas: Ø80x40mm.	 
		0,99 €
2532	Caja empotrable para empalmes con tapa de cierre por garras metálicas fijas. Medidas: Ø100x50mm.	 
		1,44 €
2531	Caja empotrable para empalmes con tapa de cierre por garras metálicas fijas. Medidas: 60x100x50mm.	 
		1,56 €
2533	Caja empotrable para empalmes con tapa de cierre por garras metálicas. Medidas: 100x100x50mm.	 
		1,53 €
25330	Caja empotrable para empalmes con tapa de cierre por garras metálicas fijas. Medidas: 100x100x50mm.	 
		2,00 €
25350	Caja empotrable para empalmes con tapa de cierre por garras metálicas fijas. Medidas: 160x100x50mm.	 
		3,35 €
2535	Caja empotrable para empalmes con tapa de cierre por garras metálicas. Medidas: 160x100x50mm.	 
		2,52 €
2536	Caja empotrable para empalmes con tapa de cierre por garras metálicas. Medidas: 200x130x50mm.	 
		3,80 €

**Tapas de Cierre mediante Garras Plásticas
Cajas para Empotrar**

2164	Caja empotrable para empalmes con tapa de cierre por garras plásticas. Medidas: Ø65x40mm.	 
		0,86 €
2166	Caja empotrable para empalmes con tapa de cierre por garras plásticas. Medidas: Ø80x40mm.	 
		0,97 €
2168	Caja empotrable para empalmes con tapa de cierre por garras plásticas. Medidas: Ø100x50mm.	 
		1,32 €





2170 Caja empotrable para empalmes con tapa de cierre por garras plásticas.
Medidas: 60x100x50mm.



1,43 €

2171 Caja empotrable para empalmes con tapa de cierre por garras plásticas.
Medidas: 100x100x50mm.



1,44 €

2172 Caja empotrable para empalmes con tapa de cierre por garras plásticas.
Medidas: 160x100x50mm.



2,44 €

2183 Caja empotrable para empalmes con tapa de cierre por garras plásticas.
Medidas: 200x130x50mm.



3,65 €

2184 Caja empotrable para empalmes con tapa de cierre por garras plásticas.
Medidas: 200x200x60mm.



5,41 €

Tapas de Cierre mediante Rosca Cajas para Empotrar



2194 Caja empotrable para empalmes con tapa de cierre mediante rosca.
Medidas: Ø65x40mm.



0,87 €

2196 Caja empotrable para empalmes con tapa de cierre mediante rosca.
Medidas: Ø80x40mm.



0,99 €

2198 Caja empotrable para empalmes con tapa de cierre mediante rosca.
Medidas: Ø100x50mm.



1,33 €

Accesorios para Cajas de Empalme Tapas de Cierre mediante Tornillos



2173-T Tapa de cierre mediante tornillos para caja de 60x100mm.
Para Referencia 2173. Color blanco.



0,98 €

2174-T Tapa de cierre mediante tornillos para caja de 100x100mm.
Para Referencia 2174. Color blanco.



1,00 €

2176-T Tapa de cierre mediante tornillos para caja de 160x100mm.
Para Referencia 2176. Color blanco.



1,96 €

2178-T Tapa de cierre mediante tornillos para caja de 200x130mm.
Para Referencia 2178. Color blanco.











2,75 €













21790-T Tapa de cierre mediante tornillos para caja de 200x200mm Para Referencia 21790. Color blanco. Esquinas cuadradas.	  4,99 €
2179-T Tapa de cierre mediante tornillos para caja de 200x200mm . Para Referencia 2179. Color blanco. Esquinas redondas.	  4,00 €
2180-T Tapa de cierre mediante tornillos para caja de 250x250mm. Para Referencia 2180. Color blanco.	  5,69 €
2175-T Tapa de cierre mediante tornillos para caja de 297x152mm Para Referencia 2175. Color blanco.	 6,09 €
2181-T Tapa de cierre mediante tornillos para caja de 300x200mm. Para Referencia 2181. Color blanco.	 6,78 €
2177-T Tapa de cierre mediante tornillos para caja de 392x152mm. Para Referencia 2177. Color blanco.	 8,77 €
2197-T Tapa de cierre mediante tornillos para caja de 420x300mm. De empotrar referencias 2197, 22197(2) y para Caja de 315x434mm de superficie referencias 2297, 22297(2). Color blanco.	 15,70 €
2182-T Tapa de cierre mediante tornillos para caja de 568x301mm. De empotrar referencias 22199 y para Caja de 594x325mm de empotrar referencias 2182 y 22182(2). Color blanco.	 15,14 €

Tapas de Cierre mediante Garras Metálicas

530-T Tapa de cierre mediante garras metálicas para caja de Ø 80mm Para Referencia 2530. Color blanco.	  0,72 €
532-T Tapa de cierre mediante garras metálicas para caja de Ø 100mm Para Referencia 2532. Color blanco.	  0,92 €
531-T Tapa de cierre mediante garras metálicas fijas para caja de 60x100mm Para Referencia 2531. Color blanco.	  0,90 €
533-T Tapa de cierre mediante garras metálicas para caja de 100x100mm Para Referencia 2533. Color blanco.	  1,14 €





535-T	Tapa de cierre mediante garras metálicas para caja de 160x100mm Para Referencia 2535. Color blanco.	 	2,08 €
536-T	Tapa de cierre mediante garras metálicas para caja de 200x130mm Para Referencia 2536. Color blanco.	 	2,89 €
533-TA	Tapa de cierre mediante garras metálicas fijas para caja de 100x100x50mm Color blanco.	 	1,43 €
535-TA	Tapa de cierre mediante garras metálicas fijas para caja de 160x100x50mm Color blanco.	 	2,59 €

Tapas de Cierre mediante Garras Plásticas





2164-T	Tapa de cierre mediante garras plásticas para caja de Ø 65mm Referencia 2164. Color blanco.		0,53 €
2166-T	Tapa de cierre mediante garras plásticas para caja de Ø 80mm Referencia 2166. Color blanco.		0,62 €
2168-T	Tapa de cierre mediante garras plásticas para caja de Ø 100mm Referencia 2168. Color blanco.		0,92 €
2170-T	Tapa de cierre mediante garras plásticas para caja de 60x100mm Referencia 2170. Color blanco.		0,98 €
2171-T	Tapa de cierre mediante garras plásticas para caja de 100x100mm Referencia 2171. Color blanco.	 	1,01 €
2172-T	Tapa de cierre mediante garras metálicas fijas para caja de 160x100mm Referencia 2172. Color blanco.		1,89 €
2183-T	Tapa de cierre mediante garras metálicas fijas para caja de 200x130mm Referencia 2183. Color blanco.		2,75 €
2184-T	Tapa de cierre mediante garras metálicas fijas para caja de 200x200mm Referencia 2184. Color blanco.		4,00 €



Tapas de Cierre mediante Rosca

CE





2194-T	Tapa de cierre mediante rosca para caja de Ø 65mm Para Referencia 2194. Color blanco.	 0,53 €
2196-T	Tapa de cierre mediante rosca para caja de Ø 80mm Para Referencia 2196. Color blanco.	 0,60 €
2198-T	Tapa de cierre mediante rosca para caja de Ø 100mm Para Referencia 2198. Color blanco.	 0,80 €

Tapas de Cierre mediante Presión

CE







2400-T	Tapa de cierre a presión Ø 65mm para caja de superficie referencia 2400. Color blanco.	 0,88 €
2402-T	Tapa de cierre a presión Ø 80mm para caja de superficie referencia 2402. Color blanco.	 1,15 €
2403-T	Tapa de cierre a presión Ø 100mm para caja de superficie referencia 2403. Color blanco.	 1,53 €

Guías de Unión

CE



2182-U	Unión para referencias 2182 y 22182. (Unidad).	 0,89 €
2199-U	Unión para referencias 2199 y 22199. (Unidad).	 1,89 €
3446	Unión para referencias 2181 y 2197. (Unidad).	 1,93 €
3447	Unión para referencias 2297 y 22297. (Unidad).	 1,93 €





Tabiques separadores



25757 Juego de 2 tabiques separadores. Para referencias 2175 y 2177	  4,23 €
25817 Juego de 2 tabiques separadores. Para referencias 2181.	  1,40 €
25827 Juego de 2 tabiques separadores. Para referencias 2182 y 22182.	  1,80 €
25977 Tabique separador (unidad). Para referencias 2197 y 22197	  1,50 €
25997 Juego de 2 tabiques separadores. Para referencias 2199 y 22199.	  2,84 €

Tornillería y Garras







2174-1 Tornillo para cierre de tapas. Para Referencias, 2173, 2174, 2176, 2178, 21790, 2180 y 2181. Rosca rápida, medidas: Ø3x25mm	 0,15 €
2000-20 Tornillo para cierre de tapas. Para Referencias, 2179, 2175, 2175-A, 2197, 2177, 2199, 2182, 2297, 22182, 22197 y 22199. Rosca rápida, medidas: Ø4x20mm.	 0,43 €
2533-2 Garra desmontable . Para cajas Referencias 2533, 2535 y 2536. (Unidad).	 0,01 €



Tapas de Protección



<p>2495 Tapa para la protección de entrada de yeso en la caja. Medidas: 100x100mm. Para referencias 2171, 2174 y 2533.</p>	 <p>0,51€</p>
<p>2496 Tapa para la protección de entrada de yeso en la caja. Medidas: 160x100mm. Para referencias 2172, 2176 y 2535.</p>	 <p>0,81€</p>
<p>2497 Tapa para la protección de entrada de yeso en la caja. Medidas: 200x130mm. Para referencias 2178, 2183 y 2536.</p>	 <p>0,99 €</p>
<p>2200 Tapa para la protección de entrada de yeso en la caja. Medidas: 200x200mm. Para referencias 21790.</p>	 <p>1,00 €</p>
<p>2250 Tapa para la protección de entrada de yeso en la caja. Medidas: 250x250mm. Para referencias 2180.</p>	 <p>1,07 €</p>



► **Serie
Mecanismo
Empotrar y
Superficie**

CE





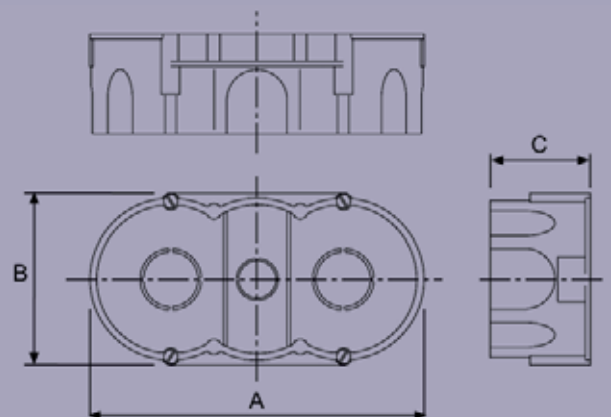

Cajas Universales para Mecanismos

Cajas para empalmes. Con tapa de cierre por garras metálicas, plásticas, presión o tornillos.
 Instalación empotrada o superficie (según modelos).
 Enlazables (según modelos).
 Fabricadas en termoplástico autoextinguible según norma.
 Cajas libres de halógenos.
 IP30.













Cajas Empotrables para Mecanismos
Cajas de Superficie para Mecanismos
Accesorios



Cajas Empotrables Universales para Mecanismos

	2499 Caja cuadrada para 1 elemento. Universal para mecanismos, enlazable. Empotrable. Medidas: 70x70x42mm. Grado IP 30. Con dos tornillos instalados y dos orificios para tornillos extra. Color negro. <i>Bajo demanda se puede fabricar en color Azul, Blanco o Gris. ¡Consúltenos!</i>	  0,40 €
	2499 Caja cuadrada para 1 elemento. Granel Universal para mecanismos, enlazable. Empotrable. Medidas: 70x70x42mm. Grado IP 30. Con dos tornillos instalados y dos orificios para tornillos extra. <i>Bajo demanda se puede fabricar en color Azul, Blanco o Gris. ¡Consúltenos!</i>	 A granel 0,30 €
	2499-ST Caja cuadrada para 1 elemento. Universal para mecanismos, enlazable. Empotrable. Medidas: 70x70x42mm. Grado IP 30. Con 4 orificios para tornillos. Tornillos sin instalar. Color negro. <i>Bajo demanda se puede fabricar en color Azul, Blanco o Gris. ¡Consúltenos!</i>	 0,24 €
	3213 Caja redonda para 1 elemento. Universal para mecanismos, enlazable. Empotrable. Medidas: Ø62x41mm. Grado IP 30. Con dos tornillos instalados.	  0,66 €
	3272 Caja para 2 elementos. Universal para mecanismos. Empotrable. Medidas: 137x64x41mm. Grado IP 30. Con cuatro tornillos instalados. Color negro.	  0,99 €
	3273 Caja para 3 elementos. Universal para mecanismos. Empotrable. Medidas: 207x64x41mm. Grado IP 30. Con seis tornillos instalados. Color negro.	  1,32 €
	3274 Caja para 4 elementos. Universal para mecanismos. Empotrable. Medidas: 281x64x41mm. Grado IP 30. Con ocho tornillos instalados. Color negro.	  2,22 €

Cajas Empotrables para Mecanismos

	2510 Caja para 1, 2 o 3 elementos italianos. Se puede acoplar el chasis referencia 5643. Empotrable. Medidas: 102x62x42mm. Grado IP 30. Color negro.	  1,15 €
	2521 Caja para 1, 2 o 3 elementos italianos. Se puede acoplar el chasis referencia 5643. Empotrable. Medidas: 102x62x42mm. Grado IP 30. Con 2 tornillos instalados. Color negro.	  1,15 €
	2522 Caja para 4 elementos o 2 schukos (italianos). Se puede acoplar el chasis referencia 5644. Empotrable. Medidas: 129x73x57mm. Grado IP 30. Con dos orificios para tornillos de métrica. Color amarillo.	  1,88 €
	2615 Caja para 1, 2 o 3 elementos Empotrable. Medidas: 102x86x43mm. Grado IP 30. Con dos tornillos de métrica instalados y dos orificios extra. Color negro.	  1,83 €



Cajas de Superficie Universales para Mecanismo



2900 Caja de superficie enlazable universal para Mecanismos.
 Universal para mecanismos.
 Medidas: 86x86x42mm (1 elemento).
 158x86x42mm (2 elementos).
 230x86x42mm (3 elementos).
 Tornillos instalados. Color blanco.



2,83 €



2901 Caja cuadrada para 1 elemento.
 Universal para mecanismos. Instalación en superficie.
 Medidas: 93x93x42mm.
 Grado IP 30. Con dos tornillos instalados.
 Color blanco.
Bajo demanda se puede fabricar en colores ¡consúltenos!



2,33 €



2902 Caja rectangular para 2 elementos.
 Universal para mecanismos. Instalación en superficie.
 Medidas: 163x93x42mm.
 Grado IP 30. Con cuatro tornillos instalados.
 Color blanco.
Bajo demanda se puede fabricar en colores ¡consúltenos!



3,51 €



2903 Caja rectangular para 3 elementos.
 Universal para mecanismos. Instalación en superficie.
 Medidas: 237x93x42mm.
 Grado IP 30. Con seis tornillos instalados.
 Color blanco.
Bajo demanda se puede fabricar en colores ¡consúltenos!



4,32 €



2904 Caja rectangular para 1, 2 o 3 elementos italianos.
 Se puede acoplar el chasis referencia 5643. Instalación en superficie.
 Medidas: 121x82x46mm (Italiana-Americana).
 Con dos orificios para tornillos.
 Color blanco.



4,32 €

Accesorios



2499-5 Tornillo rosca chapa.
 Para referencias 2499, 3213, 3272, 3273, 3274, 2521, 2901, 2902 y 2903.
 Medidas: 17,45x3,1mm. Cabeza gota de sebo pozi + ranura Ø5,38mm.



0,13 €



2493 Tapa de protección, embellecedora con garras de plástico.
 Para referencias 2499, con agujeros pretroquelados para instalación con tornillos.
 Medidas: 71x71mm.
 Color blanco.



0,54 €

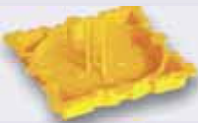

2498 Tapa protectora para impedir la entrada de yeso
 Para referencia 2499. Fácil extracción.
 Medidas: 70x70mm.
 Color amarillo.



0,32 €



Serie ICT

CE



Registros para Infraestructuras Comunes de Telecomunicaciones. Cajas Plásticas y Metálicas.

Cajas plásticas fabricadas en termoplástico auto extingible según norma.
Registros fabricados conforme al R.D. 279/1999. (B.O.E. Nº 58 de 9/3/1999).
Cajas plásticas fabricadas libres de halógenos.

- Registros de Enlace
- Registros Secundarios
- Registros de Paso y Zona
- Registros de Terminación de Red
- Accesorios ICT
- Pequeño Material ICT

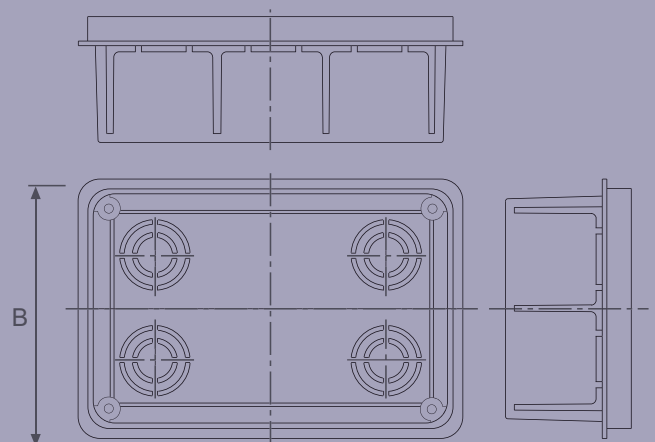

Registros de Enlace

CE







9014	Medidas: 500x530x200mm. Armario en poliéster. Instalación en superficie o empotrado. Puerta reversible.		221,76 €
9000	Medidas: 450x450x150mm. Armario metálico. Instalación en superficie. Puerta reversible.		176,96 €
9001	Medidas: 700x500x150mm. Armario metálico. Instalación en superficie. Puerta reversible.		201,60 €

Registros Secundarios

CE







9002	Medidas: 500x500x150mm. Armario metálico. Instalación en superficie. Puerta reversible.		134,40 €
9003	Medidas: 600x1000x150mm. Armario metálico. Instalación en superficie. Puerta reversible.		220,64 €
9004	Medidas: 450x450x160mm. Armario metálico. Instalación empotrada. Puerta reversible.		138,88 €
9005	Medidas: 550x1000x160mm. Armario metálico. Instalación empotrada. Puerta reversible.		246,40 €

Registros de Paso y Zona





CE



2174	Medidas: 100x100x50mm. Envoltente en termoplástico. Instalación empotrada. Tapa de cierre por tornillos.	 	1,44 €
21790	Medidas: 200x200x50mm. Envoltente en termoplástico. Instalación empotrada. Tapa de cierre por tornillos. Esquinas cuadradas.	 	6,57 €







2180	Medidas: 250x250x50mm. Envoltorio en termoplástico. Instalación empotrada. Tapa de cierre por tornillos. Esquinas cuadradas.	 	8,64 €
2499	Medidas: 70x70x42mm. Envoltorio en termoplástico. Instalación empotrada. Con dos tornillos instalados y dos orificios para tornillos extra. Color negro.	 	0,40 €

Registros de Terminación de Red



2176	Medidas: 160x100x50mm. Envoltorio en termoplástico. Instalación empotrada. Tapa de cierre por tornillos.	 	2,44 €
2178	Medidas: 200x130x50mm. Envoltorio en termoplástico. Instalación empotrada. Tapa de cierre por tornillos.	 	3,65 €
2181	Medidas: 300x200x60mm. Envoltorio en termoplástico. Instalación empotrada. Tapa de cierre por tornillos. Enlazable mediante guías referencia 3446 (no incluidas). Juego de 2 tabiques separadores referencia 25817 (no incluidos).	 	10,73 €
2197	Medidas: 420x300x78mm. Envoltorio en termoplástico. Instalación empotrada. Tapa de cierre por tornillos. Enlazable mediante guías referencia 3446 (no incluidas). Tabique separador referencia 25977 (no incluido).	 	21,56 €
2199	Medidas: 568x301x86mm. Envoltorio en termoplástico. Instalación empotrada. Tapa de cierre por tornillos. Enlazable mediante guías referencia 2199-U (no incluidas). Juego de 2 tabiques separadores referencia 25997 (no incluidos).	 	23,08 €
2182	Medidas: 594x325x63mm. Envoltorio en termoplástico. Instalación empotrada. Tapa de cierre por tornillos. Enlazable mediante guías referencia 2182-U (no incluidas). Juego de 2 tabiques separadores referencia 25827 (no incluidos). Válido para paredes huecas con accesorio 2149-6 (no incluido).	 	17,79 €
22197	Medidas: 840x600x78mm. Envoltorio en termoplástico. Instalación empotrada. Tapa de cierre por tornillos. Enlazable mediante 2 guías referencia 3446 incluidas. Tabique separador referencia 25977 (no incluido).	 	43,12 €
22199	Medidas: 1136x602x86mm. Envoltorio en termoplástico. Instalación empotrada. Tapa de cierre por tornillos. Enlazable mediante 2 guías referencia 2199-U incluidas. Juego de 2 tabiques separadores referencia 25997 (no incluidos).	 	46,16 €
22182	Medidas: 1188x650x63mm. Envoltorio en termoplástico. Instalación empotrada. Tapa de cierre por tornillos. Enlazable mediante 2 guías referencia 2182-U incluidas. Juego de 2 tabiques separadores referencia 25827 (no incluidos).	 	35,58 €



Registros de Terminación de Red con Puerta Practicable

CE















3181	Medidas: 414x291x75mm. Envoltente en termoplástico. Instalación empotrada. Puerta practicable 180°. Enlazable mediante 2 guías referencia 3446 (no incluidas). Tabique separador referencia 25977 (no incluido).	 	38,12 €
3182	Medidas: 550x300x80mm. Envoltente en termoplástico. Instalación empotrada. Puerta practicable 180°. Enlazable mediante 2 guías referencia 3446 (no incluidas). Juego de 2 tabiques separadores referencia 25997 (no incluidos).	 	67,19 €
3183	Medidas: 600x500x80mm. Envoltente metálico. Instalación empotrada. Puerta practicable 125°.	 	110,00 €

Accesorios para Envoltentes Serie ICT

CE















9013	Palanca de cierre, para registros de enlace y registros secundarios.		37,63 €
2499-5	Tornillo rosca chapa para registro de toma, referencia 2499. Medidas: 17,45x3,1mm. Cabeza gota de sebo pozi + ranura Ø 5,38mm.		0,13 €
2174-1	Tornillo para cierre de tapas. Para registros de paso referencias, 2174, 2180 y 21790 y registros de terminación de red referencias 2176, 2178, 2181. Rosca rápida, medidas: Ø3x25mm. Cabeza alomada pozi + ranura Ø 5,70mm.		0,15 €
2000-20	Tornillo para cierre de tapas. Para registros de terminación de red referencias, 2197, 2199, 2182, 22197, 22199 y 22182, 3181 y 3182. Rosca rápida, medidas: Ø4x20mm. Cabeza alomada pozi + ranura Ø 8mm.		0,43 €
2182-U	Unión para referencias 2182 y 22182. (Unidad).		0,89 €
2199-U	Unión para referencias 2199 y 22199. (Unidad).		1,89 €
3446	Unión para referencias 2181, 2197, 22197, 3181 y 3182. (Unidad).		1,93 €
25827	Juego de 2 tabiques separadores para referencias 2182 y 22182..	 	1,80 €
25977	Tabique separador para caja 2197, 22197 y 3181. (Unidad.)	 	1,50 €
25997	Juego de 2 tabiques separadores para referencias 2199, 22199 y 3182.	 	2,84 €



Pequeño Material para ICT



231	Regleta de corte y prueba 5 pares.		7,59 €
232	Regleta de corte y prueba 10 pares.		13,09 €
233	Soporte metálico para 1 regleta de 10 pares.		3,54 €
233-2	Soporte metálico para 2 regletas de 10 pares.		6,46 €
233-3	Soporte metálico para 3 regletas de 10 pares.		9,36 €
233-5	Soporte metálico para 5 regletas de 10 pares.		16,14 €
233-10	Soporte metálico para 10 regletas de 10 pares.		29,85 €
234	Soporte metálico para 1 regleta de 5 pares.		3,21 €
234-2	Soporte metálico para 2 regletas de 5 pares.		5,72 €
234-5	Soporte metálico para 5 regletas de 5 pares		14,48 €
235	Juego de cifras insertables del 1 al 10 para identificación de los pares en regletas.		1,73 €
236	Carátula identificativa (portarrótulos) para regleta de 10 pares. Montaje sobre regleta.		2,50 €
237	Carátula identificativa (portarrótulos) para regleta de 10 pares. Montaje sobre soporte.		3,15 €





239 Juego de cifras insertables del 10 al 100 para identificación de los pares en regletas.



1,73 €



242 Clavija para desconexión.



0,67 €



244 Punta de prueba 4 polos.



12,38 €



245 Regleta protectora contra subidas de corriente 10 pares 3 polos. Se suministra sin descargadores.



20,34 €



246 Herramienta sencilla, para inserción de cable.



3,30 €



247 Herramienta profesional con funda, para inserción de cable.



60,90 €



248 Descargador tripolar de gas.



7,98 €



► Serie Guías

CE



Guías Pasacables Industriales y Domésticas

Fabricadas en nylon macizo y en acero cubierto de termoplástico técnico.

De 100 a 800 kg de tracción.

Grosor de Ø3mm a Ø10mm.

Punteras cambiables. Gran variedad de accesorios.

Guías Ø 3 mm Puntas Fijas. Tracción 100 kg.

Guías Ø 4 mm Puntas Flexibles Fijas. Tracción 100 kg.

Guías Ø 4 mm Puntas Flexibles Cambiables. Tracción 100 kg.

Guías Ø 4 mm Puntas Flexibles Cambiables. Tracción 150 kg

Guías Ø 6 mm Puntas Flexibles Cambiables. Tracción 350 kg

Guías Ø 10 mm Puntas Flexibles Cambiables. Tracción 800 kg

Expositor

Guías Pasacables Ø 3 mm y Accesorios

Puntas fijas. Tracción 100 kg.

1607-6 Guía pasa cables de 6 metros de longitud.
 Puntas fijas metálicas de máxima dureza. Nylon macizo. Tracción 100kg.

7,59 €

1607-10 Guía pasa cables de 10 metros de longitud.
 Puntas fijas metálicas de máxima dureza. Nylon macizo. Tracción 100kg.

8,80 €

1607-15 Guía pasa cables de 15 metros de longitud.
 Puntas fijas metálicas de máxima dureza. Nylon macizo. Tracción 100kg.

10,11 €

1607-20 Guía pasa cables de 20 metros de longitud.
 Puntas fijas metálicas de máxima dureza. Nylon macizo. Tracción 100kg.

13,48 €

1607-25 Guía pasa cables de 25 metros de longitud.
 Puntas fijas metálicas de máxima dureza. Nylon macizo. Tracción 100kg.

15,16 €

1607-30 Guía pasa cables de 30 metros de longitud.
 Puntas fijas metálicas de máxima dureza. Nylon macizo. Tracción 100kg.

17,82 €

14800 Punta metálica de búsqueda.
 Para guías con referencias 1607-6, 1607-10, 1607-15, 1607-20, 1607-25 y 1607-30.

1,29 €

14805 Punta metálica de búsqueda.
 Para guías con referencias 1607-6, 1607-10, 1607-15, 1607-20, 1607-25 y 1607-30.

2,29 €

Guías Pasacables Ø 4 mm y Accesorios

Punta de búsqueda flexible con orificio de arrastre. Puntas fijas. Tracción 100 kg.

14905 Guía pasa cables de 5 metros de longitud.
 Punta de búsqueda flexible con orificio para arrastre.
 Puntas fijas en latón de máxima dureza. Nylon macizo. Tracción 100kg.

8,77 €

14910 Guía pasa cables de 10 metros de longitud.
 Punta de búsqueda flexible con orificio para arrastre.
 Puntas fijas en latón de máxima dureza. Nylon macizo. Tracción 100kg.



9,90 €

14915 Guía pasa cables de 15 metros de longitud.
 Punta de búsqueda flexible con orificio para arrastre.
 Puntas fijas en latón de máxima dureza. Nylon macizo. Tracción 100kg.

11,55 €





14920	Guía pasa cables de 20 metros de longitud. Punta de búsqueda flexible con orificio para arrastre. Puntas fijas en latón de máxima dureza. Nylon macizo. Tracción 100kg.	 	15,40 €
14925	Guía pasa cables de 25 metros de longitud. Punta de búsqueda flexible con orificio para arrastre. Puntas fijas en latón de máxima dureza. Nylon macizo. Tracción 100kg.	 	17,60 €
14930	Guía pasa cables de 30 metros de longitud. Punta de búsqueda flexible con orificio para arrastre. Puntas fijas en latón de máxima dureza. Nylon macizo. Tracción 100kg.	 	19,80 €
14820	Punta de búsqueda flexible Fabricada en latón para guías con referencias 14905, 14910, 14915, 14920, 14925, 14930. Rosca de métrica 4 mm.		5,28 €
14810	Punta de arrastre Fabricada en latón para guías con referencias 14905, 14910, 14915, 14920, 14925, 14930. Rosca de métrica 4 mm.		2,46 €

Guías Pasacables Ø 4 mm y Accesorios





Punta de búsqueda flexible. Puntas de búsqueda y arrastre cambiables. Tracción 100kg.



16105	Guía pasa cables de 5 metros de longitud Punta de búsqueda flexible. Puntas de búsqueda y arrastre cambiables fabricadas en latón de máxima dureza. Nylon macizo. Tracción 100kg.	 	9,90 €
16110	Guía pasa cables de 10 metros de longitud Punta de búsqueda flexible. Puntas de búsqueda y arrastre cambiables fabricadas en latón de máxima dureza. Nylon macizo. Tracción 100kg.	 	11,55 €
16115	Guía pasa cables de 15 metros de longitud Punta de búsqueda flexible. Puntas de búsqueda y arrastre cambiables fabricadas en latón de máxima dureza. Nylon macizo. Tracción 100kg.	 	15,40 €
16120	Guía pasa cables de 20 metros de longitud Punta de búsqueda flexible. Puntas de búsqueda y arrastre cambiables fabricadas en latón de máxima dureza. Nylon macizo. Tracción 100kg.	 	17,60 €
16125	Guía pasa cables de 25 metros de longitud Punta de búsqueda flexible. Puntas de búsqueda y arrastre cambiables fabricadas en latón de máxima dureza. Nylon macizo. Tracción 100kg.	 	22,00 €
16130	Guía pasa cables de 30 metros de longitud Punta de búsqueda flexible. Puntas de búsqueda y arrastre cambiables fabricadas en latón de máxima dureza. Nylon macizo. Tracción 100kg.	 	23,10 €





14820	Punta de búsqueda flexible. Fabricada en latón para guías con referencias 16105, 16110, 16115, 16120, 16125, 16130. Rosca de métrica 4mm.	 5,28 €
14810	Punta de arrastre Fabricada en latón para guías con referencias 16105, 16110, 16115, 16120, 16125, 16130. Rosca de métrica 4mm.	 2,46 €
14826	Malla de arrastre para cables de 5 a 9mm Rosca de métrica 4mm.	 54,22 €

Guías Pasacables Ø 4 mm y Accesorios



Punta de búsqueda flexible. Puntas de búsqueda y arrastre cambiables. Tracción 150 kg.



16310	Guía pasa cables de 10 metros de longitud Punta de búsqueda flexible. Puntas de búsqueda y arrastre cambiables fabricadas en latón de máxima dureza. Cinta en acero cubierta de fibra de vidrio. Tracción 150kg. Sin porta guías metálico.	  26,40 €
16315	Guía pasa cables de 15 metros de longitud Punta de búsqueda flexible. Puntas de búsqueda y arrastre cambiables fabricadas en latón de máxima dureza. Cinta en acero cubierta de fibra de vidrio. Tracción 150kg. Sin porta guías metálico.	  33,00 €
16320	Guía pasa cables de 20 metros de longitud Punta de búsqueda flexible. Puntas de búsqueda y arrastre cambiables fabricadas en latón de máxima dureza. Cinta en acero cubierta de fibra de vidrio. Tracción 150kg. Sin porta guías metálico.	 39,60 €
16330	Guía pasa cables de 30 metros de longitud Punta de búsqueda flexible. Puntas de búsqueda y arrastre cambiables fabricadas en latón de máxima dureza. Cinta en acero cubierta de fibra de vidrio. Tracción 150kg. Sin porta guías metálico.	 59,40 €
16340	Guía pasa cables de 40 metros de longitud Punta de búsqueda flexible. Puntas de búsqueda y arrastre cambiables fabricadas en latón de máxima dureza. Cinta en acero cubierta de fibra de vidrio. Tracción 150kg. Sin porta guías metálico.	 84,70 €
16430	Guía pasa cables de 30 metros de longitud Punta de búsqueda flexible. Puntas de búsqueda y arrastre cambiables fabricadas en latón de máxima dureza. Cinta en acero cubierta de fibra de vidrio. Tracción 150kg. Con porta guías metálico de Ø250mm. Anillo guía para desenrollar y recuperar la guía sin dificultad.	 138,60 €
16440	Guía pasa cables de 40 metros de longitud Punta de búsqueda flexible. Puntas de búsqueda y arrastre cambiables fabricadas en latón de máxima dureza. Cinta en acero cubierta de fibra de vidrio. Tracción 150kg. Con porta guías metálico de Ø250mm. Anillo guía para desenrollar y recuperar la guía sin dificultad.	 149,60 €
16450	Guía pasa cables de 50 metros de longitud Punta de búsqueda flexible. Puntas de búsqueda y arrastre cambiables fabricadas en latón de máxima dureza. Cinta en acero cubierta de fibra de vidrio. Tracción 150kg. Con porta guías metálico de Ø250mm. Anillo guía para desenrollar y recuperar la guía sin dificultad.	 161,70 €



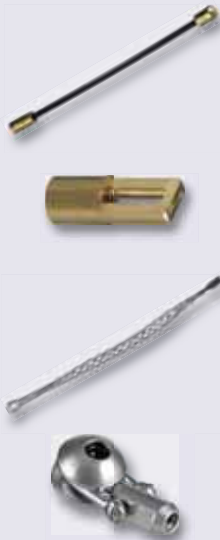

14822	Punta de búsqueda flexible fabricada en latón para guías con referencias 16310, 16315, 16320, 16330, 16340, 16430, 16440 y 16450. Rosca de métrica 5mm.	 10,18 €
14815	Punta de arrastre Fabricada en latón para guías con referencias 16310, 16315, 16320, 16330, 16340, 16430, 16440 y 16450. Rosca de métrica 5mm.	 4,16 €
14828	Malla de arrastre Para cables de 9 a 13mm. Rosca de métrica 5mm.	 66,09 €
14830	Rueda metálica de búsqueda Ø30mm Para referencias 16310, 16315, 16320, 16330, 16340, 16430, 16440 y 16450. Rosca de métrica 5mm.	 61,37 €

Guías Pasacables Ø 6 mm y Accesorios







Punta de búsqueda flexible. Puntas de búsqueda y arrastre cambiables. Tracción 350 kg.

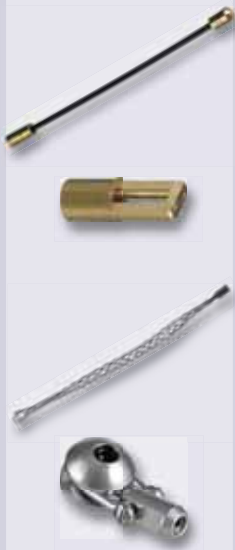

16510	Guía pasa cables de 10 metros de longitud Punta de búsqueda flexible. Puntas de búsqueda y arrastre cambiables fabricadas en latón de máxima dureza. Cinta en acero cubierta de termoplástico técnico. Tracción 350kg. Sin porta guías metálico.	 55,44 €
16520	Guía pasa cables de 20 metros de longitud Punta de búsqueda flexible. Puntas de búsqueda y arrastre cambiables fabricadas en latón de máxima dureza. Cinta en acero cubierta de termoplástico técnico. Tracción 350kg. Sin porta guías metálico.	 69,30 €
16540	Guía pasa cables de 40 metros de longitud Punta de búsqueda flexible. Puntas de búsqueda y arrastre cambiables fabricadas en latón de máxima dureza. Cinta en acero cubierta de termoplástico técnico. Tracción 350kg. Con porta guías metálico de Ø450mm. Anillo guía para desenrollar y recuperar la guía sin dificultad y con apoyo inclinable para facilitar su manejo. Con rueda de búsqueda Ø30mm incluida (métrica 5) ref. 14830.	 368,50 €
16550	Guía pasa cables de 50 metros de longitud Punta de búsqueda flexible. Puntas de búsqueda y arrastre cambiables fabricadas en latón de máxima dureza. Cinta en acero cubierta de termoplástico técnico. Tracción 350kg. Con porta guías metálico de Ø450mm. Anillo guía para desenrollar y recuperar la guía sin dificultad y con apoyo inclinable para facilitar su manejo. Con rueda de búsqueda Ø30mm incluida (métrica 5) ref. 14830.	 403,70 €
16560	Guía pasa cables de 60 metros de longitud Punta de búsqueda flexible. Puntas de búsqueda y arrastre cambiables fabricadas en latón de máxima dureza. Cinta en acero cubierta de termoplástico técnico. Tracción 350kg. Con porta guías metálico de Ø620mm. Anillo guía para desenrollar y recuperar la guía sin dificultad y con apoyo inclinable para facilitar su manejo. Con rueda de búsqueda Ø30mm incluida (métrica 5) ref. 14830.	 462,00 €
16580	Guía pasa cables de 80 metros de longitud Punta de búsqueda flexible. Puntas de búsqueda y arrastre cambiables fabricadas en latón de máxima dureza. Cinta en acero cubierta de termoplástico técnico. Tracción 350kg. Con porta guías metálico de Ø620mm. Anillo guía para desenrollar y recuperar la guía sin dificultad y con apoyo inclinable para facilitar su manejo. Con rueda de búsqueda Ø30mm incluida (métrica 5) ref. 14830.	 652,00 €
165100	Guía pasa cables de 80 metros de longitud Punta de búsqueda flexible. Puntas de búsqueda y arrastre cambiables fabricadas en latón de máxima dureza. Cinta en acero cubierta de termoplástico técnico. Tracción 350kg. Con porta guías metálico de Ø620mm. Anillo guía para desenrollar y recuperar la guía sin dificultad y con apoyo inclinable para facilitar su manejo. Con rueda de búsqueda Ø30mm incluida (métrica 5) ref. 14830.	 755,00 €





14822	Punta de búsqueda flexible. Fabricada en latón para guías con referencias 16510, 16520, 16540, 16550, 16560, 16580 y 165100. Rosca de métrica 5mm.		10,18 €
14815	Punta de arrastre. Fabricada en latón para guías con referencias 16510, 16520, 16540, 16550, 16560, 16580 y 165100. Rosca de métrica 5mm.		4,16 €
14828	Malla de arrastre para cables de 9 a 13 mm. Rosca de métrica 5mm.		66,09 €
14830	Rueda metálica de búsqueda Ø30mm. Para referencias 16510, 16520, 16540, 16550, 16560, 16580 y 165100. Rosca de métrica 5mm.		61,37 €

Guías Pasacables Ø 10 mm y Accesorios

Punta de búsqueda flexible. Puntas de búsqueda y arrastre cambiables. Con rueda de búsqueda. Tracción 800 kg. Porta guías metálico de Ø 720mm con anillo guía para desenrollar y recuperar la guía sin dificultad y con apoyo inclinable para facilitar su manejo. Porta guías metálico de Ø 1000mm con empuñadura para transporte rodado y con anillo de iniciación. Posibilidad de usarlo horizontalmente.



16640	Guía pasa cables de 40 metros de longitud. Punta de búsqueda flexible. Puntas de búsqueda y arrastre cambiables fabricadas en latón de máxima dureza. Cinta en acero cubierta de termoplástico técnico. Tracción 800kg. Con porta guías metálico de Ø720mm. Anillo guía para desenrollar y recuperar la guía sin dificultad y con apoyo inclinable para facilitar su manejo. Con rueda de búsqueda Ø30mm incluida (métrica 8) ref. 14850.		566,50 €
16650	Guía pasa cables de 50 metros de longitud. Punta de búsqueda flexible. Puntas de búsqueda y arrastre cambiables fabricadas en latón de máxima dureza. Cinta en acero cubierta de termoplástico técnico. Tracción 800kg. Con porta guías metálico de Ø720mm. Anillo guía para desenrollar y recuperar la guía sin dificultad y con apoyo inclinable para facilitar su manejo. Con rueda de búsqueda Ø30mm incluida (métrica 8) ref. 14850.		610,50 €
16660	Guía pasa cables de 60 metros de longitud. Punta de búsqueda flexible. Puntas de búsqueda y arrastre cambiables fabricadas en latón de máxima dureza. Cinta en acero cubierta de termoplástico técnico. Tracción 800kg. Con porta guías metálico de Ø720mm. Anillo guía para desenrollar y recuperar la guía sin dificultad y con apoyo inclinable para facilitar su manejo. Con rueda de búsqueda Ø30mm incluida (métrica 8) ref. 14850.		638,00 €
168080	Guía pasa cables de 80 metros de longitud. Punta de búsqueda flexible. Puntas de búsqueda y arrastre cambiables fabricadas en latón de máxima dureza. Cinta en acero cubierta de termoplástico técnico. Tracción 800kg. Con porta guías metálico de Ø1000mm. Anillo guía para desenrollar y recuperar la guía sin dificultad y con apoyo inclinable para facilitar su manejo. Con rueda de búsqueda Ø30mm incluida (métrica 8) ref. 14850.		1221,00 €
168100	Guía pasa cables de 100 metros de longitud. Punta de búsqueda flexible. Puntas de búsqueda y arrastre cambiables fabricadas en latón de máxima dureza. Cinta en acero cubierta de termoplástico técnico. Tracción 800kg. Con porta guías metálico de Ø1000mm. Anillo guía para desenrollar y recuperar la guía sin dificultad y con apoyo inclinable para facilitar su manejo. Con rueda de búsqueda Ø30mm incluida (métrica 8) ref. 14850.		1320,00 €
168120	Guía pasa cables de 120 metros de longitud. Punta de búsqueda flexible. Puntas de búsqueda y arrastre cambiables fabricadas en latón de máxima dureza. Cinta en acero cubierta de termoplástico técnico. Tracción 800kg. Con porta guías metálico de Ø1000mm. Anillo guía para desenrollar y recuperar la guía sin dificultad y con apoyo inclinable para facilitar su manejo. Con rueda de búsqueda Ø30mm incluida (métrica 8) ref. 14850.		1408,00 €
168150	Guía pasa cables de 150 metros de longitud. Punta de búsqueda flexible. Puntas de búsqueda y arrastre cambiables fabricadas en latón de máxima dureza. Cinta en acero cubierta de termoplástico técnico. Tracción 800kg. Con porta guías metálico de Ø1000mm. Anillo guía para desenrollar y recuperar la guía sin dificultad y con apoyo inclinable para facilitar su manejo. Con rueda de búsqueda Ø30mm incluida (métrica 8) ref. 14850.		1540,00 €





14825 Punta de búsqueda flexible.
Fabricada en latón para guías con referencias 16640, 16650, 16660, 168080, 168100, 168120, 168150.
Rosca de métrica 8mm.



23,74 €



14850 Rueda metálica de búsqueda Ø30mm.
Para referencias 16640, 16650, 16660, 168080, 168100, 168120, 168150.
Rosca de métrica 8mm.



66,70 €



14870 Manguito de unión.
Rosca de métrica 8mm.



72,86 €



14900 Terminal erizo, cepillo de búsqueda y limpieza.
Rosca de métrica 8mm.



88,04 €

Expositor



14840 Mural expositor de guías pasa cables para instalación en pared o pie de suelo.
Con 6 ganchos incluidos.



106,72 €



14860 Gancho para expositor de guías pasa cables.



8,48 €





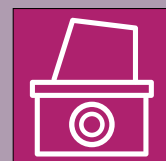

► Portalámparas, Interruptores, Bombillas, Iluminación y Ledes

Serie Porta

Portalámparas de todo tipo y Complementos

Serie Luce

Bombillas de todo tipo.

Serie Paso

Interruptores, Conmutadores, Reguladores, Pulsadores, etc.

Serie Foco

Elementos de Iluminación Profesional y Decorativa. Ledes.

► Serie Porta

CE



Portalámparas

Superficie

Termoplásticos y Baquelita E27

Termoplásticos y Baquelita E14

Resina de Poliéster

De Obra (provisional)

Termoplásticas 210°

Con Interruptor

Metálicos

Adaptadores

Vela

Feria

Fluorescencia

Cebadores, Portacebadores

Linestras

Halógenos

Bayoneta

Plafones

Transformadores

Accesorios

Portalámparas para Instalación en Superficie



552



4Amp. 250V~. Máximo 60W. Portalámparas tipo zócalo recto E-27.
Con caja estanca incorporada Ø80x40mm con 4 conos. Conexión rápida y fijación por tornillos. Protección anti-rotación. Fabricado en termoplástico. Con accesorio referencia 551 se consigue un grado de IP-44. Color gris.

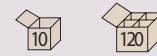

6,80 €



553



4Amp. 250V~. Máximo 60W. Portalámparas tipo zócalo curvo E-27.
Con caja estanca incorporada Ø80x40mm con 4 conos. Conexión rápida y fijación por tornillos. Protección anti-rotación. Fabricado en termoplástico. Con accesorio referencia 551 se consigue un grado de IP-44. Color gris.



7,50 €



349-B



4Amp. 250V~. Máximo 60W. Portalámparas tipo zócalo recto E-27.
Conexión rápida y fijación por tornillos. Protección anti-rotación. Fabricado en termoplástico. Color blanco.



2,44 €



349-N



4Amp. 250V~. Máximo 60W. Portalámparas tipo zócalo recto E-27.
Conexión rápida y fijación por tornillos. Protección anti-rotación. Fabricado en termoplástico. Color negro.



2,44 €



350-B



4Amp. 250V~. Máximo 60W. Portalámparas tipo zócalo curvo E-27
Conexión rápida y fijación por tornillos. Protección anti-rotación. Fabricado en termoplástico. Color blanco.



2,53 €



350-N



4Amp. 250V~. Máximo 60W. Portalámparas tipo zócalo curvo E-27
Conexión rápida y fijación por tornillos. Protección anti-rotación. Fabricado en termoplástico. Color negro.



2,53 €



551

Arandela de goma técnica.
Para alcanzar grado de IP-44.
Para referencias 552, 553, 349-B, 349-N, 350-B, 350-N.



0,75 €



148-B



4Amp. 250V~. Máximo 60W. Portalámparas tipo zócalo curvo E-27.
Conexión por bornes de tornillo y fijación por tornillos. Fabricado en baquelita, interior cerámico. Color blanco.

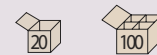

2,99 €



149-B



4Amp. 250V~. Máximo 60W. Portalámparas tipo zócalo recto E-27.
Conexión por bornes de tornillo y fijación por tornillos. Fabricado en baquelita, interior cerámico. Color blanco.



2,96 €



1070

Portalámparas E10. Máximo 25W.
Conexión por tornillos. Fijación mediante tornillos. Color negro.



2,19 €



1272

Portalámparas E14. Máximo 40W.
Conexión por tornillos. Fijación mediante tornillos. Color negro.



2,51 €



1271

Portalámparas E27. Máximo 60W.
Conexión por tornillos. Fijación mediante tornillos. Color negro.



2,62 €



Portalámparas E27



1242-B 4Amp. 250V~. Máximo 60W. Portalámparas E27, cuerpo liso. Termoplástico. Conexión por bornes de tornillo. Fijación mediante racor métrica 10/100. Protección anti-rotación. Con dispositivo de bloqueo según norma UNE 20.397. Color blanco.



1,78 €

1242-N 4Amp. 250V~. Máximo 60W. Portalámparas E27, cuerpo liso. Termoplástico. Conexión por bornes de tornillo. Fijación mediante racor métrica 10/100. Protección anti-rotación. Con dispositivo de bloqueo según norma UNE 20.397. Color negro.



1,62 €

1357-B 4Amp. 250V~. Máximo 60W. Portalámparas E27, cuerpo liso. Baquelita. Conexión por bornes de tornillo. Fijación mediante racor métrica 10/100. Protección anti-rotación. Con dispositivo de bloqueo según norma UNE 20.397. Color blanco.



2,01 €

1357-N 4Amp. 250V~. Máximo 60W. Portalámparas E27, cuerpo liso. Baquelita. Conexión por bornes de tornillo. Fijación mediante racor métrica 10/100. Protección anti-rotación. Con dispositivo de bloqueo según norma UNE 20.397. Color negro.

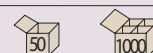

1,93 €

1358-B 4Amp. 250V~. Máximo 60W. Portalámparas E27, cuerpo semi roscado con tope final. Termoplástico. Conexión por bornes de tornillo. Fijación mediante racor métrica 10/100. Protección anti-rotación. Con dispositivo de bloqueo según norma UNE 20.397. Arandela accesoria referencia 1373-B (no incluida). Color blanco.



2,01 €

1358-N 4Amp. 250V~. Máximo 60W. Portalámparas E27, cuerpo semi roscado con tope final. Termoplástico. Conexión por bornes de tornillo. Fijación mediante racor métrica 10/100. Protección anti-rotación. Con dispositivo de bloqueo según norma UNE 20.397. Arandela accesoria referencia 1373-B (no incluida). Color negro.

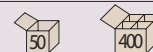

1,93 €

1354-B 4Amp. 250V~. Máximo 60W. Portalámparas E27, cuerpo semi roscado con tope final. Baquelita. Conexión por bornes de tornillo. Fijación mediante racor métrica 10/100. Protección anti-rotación. Con dispositivo de bloqueo según norma UNE 20.397. Arandela accesoria referencia 1373-B (no incluida). Color blanco.



2,01 €

1354-N 4Amp. 250V~. Máximo 60W. Portalámparas E27, cuerpo semi roscado con tope final. Baquelita. Conexión por bornes de tornillo. Fijación mediante racor métrica 10/100. Protección anti-rotación. Con dispositivo de bloqueo según norma UNE 20.397. Arandela accesoria referencia 1373-B (no incluida). Color negro.

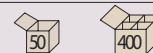

1,93 €

1359-B 4Amp. 250V~. Máximo 60W. Portalámparas E27, cuerpo totalmente roscado. Termoplástico. Conexión por bornes de tornillo. Fijación mediante racor métrica 10/100. Protección anti-rotación. Con dispositivo de bloqueo según norma UNE 20.397. Arandela accesoria referencia 1373-B (no incluida). Color blanco.



2,01 €

1359-N 4Amp. 250V~. Máximo 60W. Portalámparas E27, cuerpo totalmente roscado. Termoplástico. Conexión por bornes de tornillo. Fijación mediante racor métrica 10/100. Protección anti-rotación. Con dispositivo de bloqueo según norma UNE 20.397. Arandela accesoria referencia 1373-B (no incluida). Color negro.



1,93 €

1373-B Arandela de fijación para portalámparas E27. Cuerpo externo de 48mm. Color blanco.



0,53 €

1373-N Arandela de fijación para portalámparas E27. Cuerpo externo de 48mm. Color negro.



0,53 €



Portalámparas E14



1226-B 	2Amp. 250V~. Máximo 40W. Portalámparas E14, cuerpo liso. Termoplástico. Conexión por bornes de tornillo. Fijación mediante racor métrica 10/100. Protección anti-rotación. Con dispositivo de bloqueo según norma UNE 20.397. Color blanco.	 1,51 €
1226-N 	2Amp. 250V~. Máximo 40W. Portalámparas E14, cuerpo liso. Termoplástico. Conexión por bornes de tornillo. Fijación mediante racor métrica 10/100. Protección anti-rotación. Con dispositivo de bloqueo según norma UNE 20.397. Color negro.	 1,36 €
1355-B 	2Amp. 250V~. Máximo 40W. Portalámparas E14, cuerpo liso. Baquelita. Conexión por bornes de tornillo. Fijación mediante racor métrica 10/100. Protección anti-rotación. Con dispositivo de bloqueo según norma UNE 20.397. Color blanco.	  1,63 €
1355-N 	2Amp. 250V~. Máximo 40W. Portalámparas E14, cuerpo liso. Baquelita. Conexión por bornes de tornillo. Fijación mediante racor métrica 10/100. Protección anti-rotación. Con dispositivo de bloqueo según norma UNE 20.397. Color negro.	  1,51 €
1356-B 	2Amp. 250V~. Máximo 40W. Portalámparas E14, cuerpo totalmente roscado. Baquelita. Conexión por bornes de tornillo. Fijación mediante racor métrica 10/100. Protección anti-rotación. Con dispositivo de bloqueo según norma UNE 20.397. Arandela accesoria referencia 1376-B (no incluida). Color blanco.	  1,63 €
1356-N 	2Amp. 250V~. Máximo 40W. Portalámparas E14, cuerpo totalmente roscado. Baquelita. Conexión por bornes de tornillo. Fijación mediante racor métrica 10/100. Protección anti-rotación. Con dispositivo de bloqueo según norma UNE 20.397. Arandela accesoria referencia 1376-B (no incluida). Color negro.	  1,51 €
1394-B 	2Amp. 250V~. Máximo 40W. Portalámparas E14, cuerpo semi roscado con tope final. Baquelita. Conexión por bornes de tornillo. Fijación mediante racor métrica 10/100. Protección anti-rotación. Con dispositivo de bloqueo según norma UNE 20.397. Arandela accesoria referencia 1376-B (no incluida). Color blanco.	  1,63 €
1394-N 	2Amp. 250V~. Máximo 40W. Portalámparas E14, cuerpo semi roscado con tope final. Baquelita. Conexión por bornes de tornillo. Fijación mediante racor métrica 10/100. Protección anti-rotación. Con dispositivo de bloqueo según norma UNE 20.397. Arandela accesoria referencia 1376-B (no incluida). Color negro.	  1,51 €
1376-B	Arandela de fijación para portalámparas E14. Cuerpo externo de 42mm. Color blanco.	 0,43 €
1376-N	Arandela de fijación para portalámparas E14. Cuerpo externo de 42mm. Color negro.	 0,43 €





Portalámparas en Resina de Poliester 230°C



272 4Amp. 250V~. Máximo 75W. Portalámparas E27.
Conexión por bornes de tornillo. Fijación por resorte para ventana 36,2x8,2mm.
Protección anti-rotación. Color blanco.



2,42 €

276 4Amp. 250V~. Máximo 75W. Portalámparas E27.
Conexión por bornes de tornillo.
Fijación por muelle en forma de U para espesores de 0,5-2mm.
Protección anti-rotación. Color blanco.



2,42 €

Portalámparas de Obra para Punto de Luz Provisional

1222-B 2Amp. 250V~. Máximo 40W. Portalámparas E27.
Conexión por bornes de tornillo. Sin anillo de sujeción.
Color blanco.
Material para exportación fuera de la UE.



1,36 €

1223-B 4Amp. 250V~. Máximo 40W. Portalámparas E27.
Conexión por bornes de tornillo.
Color blanco.



1,18 €

1223-N 4Amp. 250V~. Máximo 40W. Portalámparas E27.
Conexión por bornes de tornillo.
Color negro.



1,18 €

Portalámparas Termoplásticos. Temperatura 210°C



882-B 2Amp. 250V~. Máximo 40W. Portalámparas E14.
Conexión rápida. Fijación racor métrica 10/100 mediante cúpula referencia 886-B.
Protección anti-rotación. Color blanco.



1,34 €

882-N 2Amp. 250V~. Máximo 40W. Portalámparas E14.
Conexión rápida. Fijación racor métrica 10/100 mediante cúpula referencia 886-N.
Protección anti-rotación. Color negro.



1,34 €

883-B 2Amp. 250V~. Máximo 40W. Portalámparas E14, Cuerpo Liso.
Conexión rápida. Fijación racor métrica 10/100 mediante cúpula referencia 886-B.
Protección anti-rotación. Color blanco.



1,51 €

883-N 2Amp. 250V~. Máximo 40W. Portalámparas E14, Cuerpo Liso.
Conexión rápida. Fijación racor métrica 10/100 mediante cúpula referencia 886-N.
Protección anti-rotación. Color negro.



1,51 €

884-B 2Amp. 250V~. Máximo 40W. Portalámparas E14, cuerpo totalmente roscado.
Conexión rápida. Fijación racor métrica 10/100 mediante cúpula referencia 886-B.
Protección anti-rotación. Color blanco.



1,53 €

884-N 2Amp. 250V~. Máximo 40W. Portalámparas E14, cuerpo totalmente roscado.
Conexión rápida. Fijación racor métrica 10/100 mediante cúpula referencia 886-N.
Protección anti-rotación. Color negro.



1,53 €



885-B 2Amp. 250V~. Máximo 40W. Portalámparas E14, cuerpo semi roscado con tope final.
 Conexión rápida. Fijación racor métrica 10/100 mediante cúpula referencia 886-B. Protección anti-rotación. Color blanco.



1,63 €



885-N 2Amp. 250V~. Máximo 40W. Portalámparas E14, cuerpo semi roscado con tope final.
 Conexión rápida. Fijación racor métrica 10/100 mediante cúpula referencia 886-N. Protección anti-rotación. Color negro.



1,63 €



886-B Cúpula adaptable para portalámparas E14.
 Montaje a presión. Adaptable a referencias 882, 883, 884 y 885. Color blanco.



0,72 €



886-N Cúpula adaptable para portalámparas E14.
 Montaje a presión. Adaptable a referencias 882, 883, 884 y 885. Color negro.



0,72 €



876-B 4Amp. 250V~. Máximo 60W. Portalámparas E27. Conexión rápida.
 Fijación racor métrica 10/100 mediante cúpula referencia 881-B. Protección anti-rotación. Color blanco.



1,52 €



876-N 4Amp. 250V~. Máximo 60W. Portalámparas E27. Conexión rápida.
 Fijación racor métrica 10/100 mediante cúpula referencia 881-N. Protección anti-rotación. Color negro.



1,52 €



877-B 4Amp. 250V~. Máximo 60W. Portalámparas E27. Conexión rápida.
 Fijación racor métrica 10/100 mediante cúpula referencia 881-B. Protección anti-rotación. Color blanco.



1,68 €



877-N 4Amp. 250V~. Máximo 60W. Portalámparas E27. Conexión rápida.
 Fijación racor métrica 10/100 mediante cúpula referencia 881-N. Protección anti-rotación. Color negro.



1,68 €



881-B Cúpula adaptable para portalámparas E27.
 Montaje a presión. Adaptable a referencias 876 y 877. Color blanco.



0,67 €



881-N Cúpula adaptable para portalámparas E27.
 Montaje a presión. Adaptable a referencias 876 y 877. Color negro.



0,67 €





Portalámparas Termoplásticos de Colores



295-AZ 	2Amp. 250V~. Máximo 40W. Portalámparas E14, cuerpo liso. Conexión rápida. Fijación mediante racor métrica 10/100. Protección anti-rotación. Color azul.	
295-R 	2Amp. 250V~. Máximo 40W. Portalámparas E14, cuerpo liso. Conexión rápida. Fijación mediante racor métrica 10/100. Protección anti-rotación. Color rojo.	
295-T 	2Amp. 250V~. Máximo 40W. Portalámparas E14, cuerpo liso. Conexión rápida. Fijación mediante racor métrica 10/100. Protección anti-rotación. Color transparente.	
295-V 	2Amp. 250V~. Máximo 40W. Portalámparas E14, cuerpo liso. Conexión rápida. Fijación mediante racor métrica 10/100. Protección anti-rotación. Color verde.	

Portalámparas con Interruptor incorporado



880-N 	4Amp. 250V~. Máximo 60W. Portalámparas E27, cuerpo semi roscado con tope final Conexión por bornes de tornillos. Fijación mediante racor métrica 10/100. Con dispositivo de bloqueo según norma UNE 20.397. Interruptor basculante unipolar. Arandela accesoria referencia 1373-N (no incluida). Color negro.	
880-B	Color blanco.	7,59 €
1392-N 	4Amp. 250V~. Máximo 60W. Portalámparas E27, cuerpo semi roscado con tope final. Conexión por bornes de tornillos. Fijación mediante racor métrica 10/100. Con dispositivo de bloqueo según norma UNE 20.397. Interruptor de tirador unipolar. Arandela accesoria referencia 1373-N (no incluida). Color negro.	
1392-B	Color blanco.	9,10 €
895 	4Amp. 250V~. Máximo 60W. Portalámparas metálico E27, cuerpo semi roscado con tope final. Conexión por bornes de tornillos. Fijación mediante racor métrica 10/100. Con dispositivo de bloqueo según norma UNE 20.397. Interruptor de tirador unipolar. Arandela accesoria referencia 896 (no incluida).	
1373-B	Arandela de fijación para portalámparas E27. Cuerpo externo de 48mm. Color blanco.	
1373-N	Arandela de fijación para portalámparas E27. Cuerpo externo de 48mm. Color negro.	
896	Arandela metálica de fijación para portalámparas E27. Ø52 mm.	





Portalámparas metálicos

1319	Portalámparas E10, cuerpo roscado. Conexión por tuerca o tornillo. Válido para trabajos manuales.		0,77 €
1321	Portalámparas E10, cuerpo roscado. Conexión por terminal faston. Válido para trabajos manuales.		0,83 €
1322	Portalámparas E10, cuerpo roscado. Conexión por tuerca o tornillo. Fijación por tornillos. Válido para trabajos manuales.	 	0,79 €
1323	Portalámparas E10, cuerpo roscado. Conexión por faston y guía. Válido para trabajos manuales.		1,05 €
890	2Amp. 250V~. Máximo 60W. Portalámparas metálico E14, cuerpo liso. Conexión por bornes de tornillo. Fijación mediante racor métrica 10/100. Protección anti-rotación. Con dispositivo de bloqueo según norma UNE 20.397.	  	3,83 €
891	2Amp. 250V~. Máximo 60W. Portalámparas metálico E14, cuerpo totalmente roscado. Conexión por bornes de tornillo. Fijación mediante racor métrica 10/100. Protección anti-rotación. Con dispositivo de bloqueo según norma UNE 20.397.	  	4,30 €
898	2Amp. 250V~. Máximo 60W. Portalámparas metálico E14, cuerpo liso. Conexión por bornes de tornillo. Fijación mediante racor métrica 10/100. Protección anti-rotación. Con dispositivo de bloqueo según norma UNE 20.397.	 	3,52 €
899	4Amp. 250V~. Máximo 100W. Portalámparas metálico E27, cuerpo liso. Conexión por bornes de tornillo. Fijación mediante racor métrica 10/100. Protección anti-rotación. Con dispositivo de bloqueo según norma UNE 20.397.	 	3,82 €
892	4Amp. 250V~. Máximo 100W. Portalámparas metálico E27, cuerpo liso. Conexión por bornes de tornillo. Fijación mediante racor métrica 10/100. Protección anti-rotación. Con dispositivo de bloqueo según norma UNE 20.397.	  	4,39 €
894	4Amp. 250V~. Máximo 100W. Portalámparas metálico E27, cuerpo totalmente roscado. Conexión por bornes de tornillo. Fijación mediante racor métrica 10/100. Protección anti-rotación. Con dispositivo de bloqueo según norma UNE 20.397.	  	4,66 €
894-N	4Amp. 250V~. Máximo 100W. Portalámparas metálico E27, cuerpo totalmente roscado. Conexión por bornes de tornillo. Fijación mediante racor métrica 10/100. Protección anti-rotación. Con dispositivo de bloqueo según norma UNE 20.397. Niquelado.	  	5,04 €
893	16Amp. 750V~. Portalámparas metálico E40, Goliath. Conexión por bornes de tornillo. Fijación mediante racor 3/8 Gas. Protección anti-rotación. Con dispositivo de bloqueo según norma UNE 20.397.	  	25,94 €















896	Arandela metálica de fijación para portalámparas E27. Ø52 mm.		1,30 €
897	Arandela metálica de fijación para portalámparas E14. Ø37 mm.		1,30 €

Portalámparas de Porcelana.



1307	2Amp. 250V~. Máximo 60W. Portalámparas porcelana E14. Conexión por bornes de tornillo. Fijación mediante racor métrica 10/100. Protección anti-rotación. Posibilidad de suministrar con cualquier otro tipo de sujeción.		2,04 €
1308	4Amp. 250V~. Máximo 100W. Portalámparas porcelana E27. Conexión por bornes de tornillo. Fijación mediante racor métrica 10/100. Protección anti-rotación. Posibilidad de suministrar con cualquier otro tipo de sujeción.		2,04 €
1316	4Amp. 250V~. Máximo 100W. Portalámparas porcelana E27. Conexión por bornes de tornillo. Fijación mediante racor métrica 10/100. Protección anti-rotación.	 	2,29 €
1386	4Amp. 250V~. Máximo 100W. Portalámparas porcelana E27. Conexión por bornes de tornillo. Fijación mediante racor 3/8 Gas. Protección anti-rotación.		4,51 €
1303	4Amp. 250V~. Máximo 60W. Portalámparas porcelana E27. Conexión por bornes de tornillo. Sin soporte de fijación.	 	1,82 €
1524	16Amp. 500V~. Portalámparas porcelana E40. Conexión por bornes de tornillo. Sin soporte de fijación.	 	10,30 €
1526	16Amp. 500V~. Portalámparas porcelana E40. Conexión por bornes de tornillo. Fijación mediante racor 3/8 Gas. Protección anti-rotación.		12,50 €



Portalámparas Adaptadores.

	1343 Reductor de E27 a E14. Metálico - termoplástico.		5,18 €
	1344 Reductor de E40 a E27. Metálico - termoplástico.		10,77 €
	1344-P Reductor de E40 a E27. Metálico - porcelana		20,77 €
	1345 Amplificador de E14 a E27. Metálico - termoplástico.		7,21 €
	1346 Amplificador de E27 a E40. Metálico - termoplástico.		24,45 €
 CE	8839 Adaptador de E14 a G9. (2Amp.250V~). Metálico - Porcelana.		7,21 €
 CE	8840 Adaptador de E27 a GU10. (2Amp.250V~). Metálico - Porcelana.		7,21 €
 CE	8841 Adaptador de GU10 a E14. (4Amp.250V~). Metálico - termoplástico.		5,18 €
 CE	8842 Adaptador de E14 a GU10. (2Amp.250V~). Metálico - porcelana.		5,18 €
 CE	8847 Adaptador de GU10 a E27. (4Amp.250V~). Metálico - termoplástico.		5,18 €
 CE	8848 Adaptador de E27 a G9. (2Amp.250V~). Metálico - porcelana.		6,18 €
 CE	8849 Adaptador de G24d3 a E27. (4Amp.250V~). Metálico - termoplástico.		6,18 €
	1317 Adaptador de E27 a dos E27. <i>Material para exportación fuera de la UE</i>		10,55 €







Portalámparas Tipo Vela E14



1351 	2Amp. 250V~. Máximo 40W. Medida 6cm. Conexión por bornes de tornillo. Fijación mediante racor métrica 10/100.	 1,53 €
1351-F	Funda normal para portalámparas de 6cm.	 0,43 €
1351-G	Funda con dibujo de gota para portalámparas de 6cm.	 0,54 €
1352 	2Amp. 250V~. Máximo 40W. Medida 8cm. Conexión por bornes de tornillo. Fijación mediante racor métrica 10/100.	 1,68 €
1352-F	Funda normal para portalámparas de 8cm.	 0,54 €
1352-G	Funda con dibujo de gota para portalámparas de 8cm.	 0,65 €
1353 	2Amp. 250V~. Máximo 40W. Medida 10cm. Conexión por bornes de tornillo. Fijación mediante racor métrica 10/100.	 1,87 €
1353-F	Funda normal para portalámparas de 10cm.	 0,65 €
1353-G	Funda con dibujo de gota para portalámparas de 10cm.	 0,76 €

Portalámparas para Feria. Accesorios.



1304	4Amp. 250V~. Máximo 60W. Portalámparas E27. Conexión rápida a cable mediante tornillo roscado. Máximo cable línea 2.5mm. Color negro.	 2,18 €
1584	4Amp. 250V~. Máximo 60W. Portalámparas E27. Para cable plano de 13,5x5,5 mm reforzado especial. Conexión rápida a cable mediante tornillos roscados. Para cables protegidos referencias 1587 o 1587-2. Color negro.	  2,18 €
1615-N	4Amp. 250V~. Máximo 60W. Portalámparas E27. Para cable paralelo. Conexión rápida a cable mediante presión de rosca. Fijación por orificio. Color negro.	  2,18 €

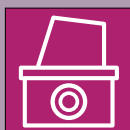



1587 Cable plano reforzado 13,5x5,5 mm. Sección 2x1,5mm.
Para portalámparas referencia 1584.



3,45 €



1587-2 Cable plano reforzado 13,5x5,5 mm. Sección 2x2,5mm.
Para portalámparas referencia 1584.



4,26 €



1583 Junta elástica para portalámparas E-27,
para conseguir grado estanco IPx3.



0,92 €



1586 Gancho final para cable plano para sujeción de final de línea.
Para referencia 1587 o 1587-2. Color negro.



22,01 €



1582 Clavija bipolar + TTL. 16Amp.250V~.
Especial para cable plano referencia 1587 o 1587-2. Color negro.



21,67 €

Portalámparas G13 para fluorescencia. Accesorios.



1410-J 2Amp.500V~. Portalámparas G13. Juego de portalámparas.
Conexión automática. Fijación por solapas laterales. Para tubo T8.
Transparente.



2,19 €

1410-CP 2Amp.500V~. Portalámparas G13 con porta cebador.
Conexión automática. Fijación por solapas laterales. Para tubo T8.
Transparente.



1,42 €

1410-SP 2Amp.500V~. Portalámparas G13 sin porta cebador.
Conexión automática. Fijación por solapas laterales. Para tubo T8.
Transparente.



0,87 €

1560-J 2Amp.500V~. Portalámparas G13. Juego de portalámparas.
Conexión por tornillos. Fijación por solapas laterales. Para tubo T8.
Color blanco.



4,25 €

1560-CP 2Amp.500V~. Portalámparas G13 con porta cebador.
Conexión por tornillos. Fijación por solapas laterales. Para tubo T8.
Color blanco.



2,58 €

1560-SP 2Amp.500V~. Portalámparas G13 sin porta cebador.
Conexión por tornillos. Fijación por solapas laterales. Para tubo T8.
Color blanco.



1,67 €

249 2Amp.500V~. Portalámparas G13 sin porta cebador.
Conexión rápida. Fijación por solapas laterales. Para tubo T8.
Transparente.



1,11 €



















250 2Amp.500V~. Portalámparas G13 sin porta cebador.
Conexión rápida. Fijación por solapas laterales o tornillos. Para tubo T8.
Color blanco.



1,13 €





<p>251</p> 	<p>2Amp.500V~. Portalámparas G13 con porta cebador trasero. Conexión rápida. Fijación por solapas laterales o tornillos. Para tubo T8. Color blanco.</p>	 1,74 €
<p>1575-B</p> 	<p>2Amp.250V~. Portalámparas G13 sin porta cebador. Conexión rápida. Fijación por garras traseras. Accesorio de fijación chasis referencia 1516 (no incluido). Para tubo T8. Color blanco.</p>	 1,08 €
<p>1575</p> 	<p>2Amp.500V~. Portalámparas G13 sin porta cebador. Conexión rápida. Fijación por garras traseras. Accesorio de fijación chasis referencia 1516 (no incluido). Para tubo T8. Transparente.</p>	 1,08 €
<p>1576</p> 	<p>2Amp.500V~. Portalámparas G13 sin porta cebador. Conexión rápida. Fijación por garras traseras con pletina metálica. Accesorio de fijación chasis referencia 1516 (no incluido). Para tubo T8. Transparente.</p>	 1,14 €
<p>1577</p> 	<p>2Amp.500V~. Portalámparas G13 con porta cebador lateral. Conexión rápida. Fijación por garras traseras. Accesorio de fijación chasis referencia 1516 (no incluido). Para tubo T8. Transparente.</p>	 1,53 €
<p>1563</p> 	<p>2Amp.250V~. Portalámparas G13 sin porta cebador. Con botón de seguridad. Conexión rápida. Fijación por tornillos. Accesorio de fijación chasis referencia 1516 (no incluido). Para tubo T8. Color blanco.</p>	 3,05 €
<p>1517</p> 	<p>2Amp.250V~. Portalámparas G13 sin porta cebador. Con botón de seguridad. Conexión rápida. Con chasis metálico de sujeción mediante tornillos incorporado. Para tubo T8. Color blanco.</p>	 3,93 €
<p>266</p> 	<p>2Amp.500V~. Portalámparas G13 sin porta cebador. Conexión rápida. Accesorio de fijación chasis referencia 1516 (no incluido). Para tubo T8.</p>	  1,29 €
<p>267</p> 	<p>2Amp.500V~. Portalámparas G13 con porta cebador lateral. Conexión rápida. Accesorio de fijación chasis referencia 1516 (no incluido). Para tubo T8.</p>	 1,82 €
<p>1002</p> 	<p>2Amp.500V~. Portalámparas G13 sin porta cebador. Estanco IP66/67. Conexión rápida. Fijación mediante ventana inferior. Para tubo T8.</p>	 7,54 €
<p>1130</p> 	<p>2Amp.500V~. Portalámparas G13 doble, sin porta cebador. Estanco IP66/67. Conexión rápida. Fijación mediante ventana inferior. Para tubo T8.</p>	  16,94 €
<p>1634</p> 	<p>Tuerca y tornillo para fijación de portalámparas fluorescentes.</p>	 0,34 €





1567-M Gancho metálico niquelado.
Para sujeción de tubos de Ø 26 mm.



0,67 €



1568-M Gancho metálico niquelado.
Para sujeción de tubos de Ø 36 mm.



0,86 €



1516 Chasis de escuadra metálico
Para soporte y fijación de portalámparas.



0,67 €

Portalámparas para Fluorescencia. Accesorios



1050 2Amp. 250V~. Portalámparas G5.
Conexión y fijación por tornillos. Para tubo T5.



1,66 €



265 2Amp. 500V~. Portalámparas G5.
Conexión rápida. Fijación por tornillo o solapas laterales. Para tubo T5.



1,13 €



263 2Amp. 500V~. Portalámparas G5.
Conexión rápida. Fijación por tornillo. Para tubo T5.



1,13 €



144 2Amp. 500V~. Portalámparas G5.
Conexión rápida. Fijación por tornillo. Para tubo T5.



3,05 €



11002 2Amp. 500V~. Portalámparas G5 sin porta cebador. Estanco IP66/67.
Conexión rápida. Fijación mediante ventana inferior.
Para tubo T5.
Transparente.



6,52 €



36 Gancho metálico niquelado.
Para sujeción de tubos de Ø 16 mm.



0,54 €

Portalámparas G-10q y R-17d para Fluorescencia



1566 2Amp. 250V~. Portalámparas G10q con cable conexionado.
3 piezas. Fijación mediante pletina metálica.



7,22 €









1569 2Amp. 250V~. Portalámparas G10q con cable conexionado.



2,46 €





1565	2Amp.250V~. Portalámparas G10q con porta cebador y cable conexionado. 	 2,64 €
1564	2Amp. 500V. Portalámparas R-17d. Sin muelle. Conexión rápida. Fijación por tornillos. 	 13,59 €
1564-CM	2Amp. 500V. Portalámparas R-17d. Con muelle. Conexión rápida. Fijación por tornillos. 	 14,40 €

Cebadores y Portacebadores para Fluorescencia



1257-18	Cebador con condensador. 18W. 250V~.	  1,05 €
1257-36	Cebador con condensador. 36W. 250V~.	  1,05 €
1258-80	Cebador con condensador. 4-80W. 250V~.	  1,09 €
258	Cebador con condensador. 4-22W. 250V~. Adecuado para condensar 2 tubos de 18W en serie. 	 1,05 €
1557	Porta cebador. 2Amp. 250V~. Conexión rápida. Fijación por tornillos. 	 1,54 €
1574	Porta cebador. 2Amp. 250V~. Conexión rápida. Fijación por garras. 	 0,97 €
1558	Porta cebador. 2Amp. 250V~. Conexión rápida. Fijación por tornillos.	 1,54 €
1559	Porta cebador. 2Amp. 250V~. Conexión por tornillos. Fijación por tornillos.	 1,54 €
279	Porta cebador estanco. 2Amp. 250V~. Tapón a rosca, IP65. Con accesorio referencia 280 se consigue IP67. Conexión rápida. Fijación por garras traseras. 	 1,68 €
280	Arandela de goma para ampliar el grado de estanqueidad del porta cebador referencia 279 a grado IP67.	 0,51 €



Portalámparas tipo Lincestra en Resina Termoestable











1339	2Amp. 250V~. Portalámparas lincestra de una toma. Conexión por tornillos. Fijación por tornillos. Para lincestra de 60W.		5,30 €
1440	2Amp. 250V~. Portalámparas lincestra de dos tomas. Conexión por tornillos. Fijación por tornillos. Para lincestra de 60W.		5,12 €
1441	2Amp. 250V~. Portalámparas lincestra de dos casquillos. Conexión por tornillos. Fijación por tornillos. Para lincestra de 35W (300mm).		31,93 €
1442	2Amp. 250V~. Portalámparas lincestra de dos casquillos. Conexión por tornillos. Fijación por tornillos. Para lincestra de 60W (500mm).		43,35 €
1449	4Amp. 250V~. Portalámparas lincestra de dos casquillos. Conexión por tornillos. Fijación por tornillos. Para lincestra de 120W (1000mm).		107,22 €

Portalámparas Bajo Consumo G23, 2G11, G24, GX24

1001	2Amp.250V~. Portalámparas G23. Para bombillas tipo PL-DULUX. Conexión rápida. Fijación lateral por tornillos.		2,05 €
1013	Pinza soporte para lámparas tipo PL y DULUX largas. Fijación por tornillos.		0,84 €
1013-S	Pinza soporte para lámparas tipo PL y DULUX largas. Fijación por garras.		0,94 €
1014	2Amp.500V~. Portalámparas 2G11. Para bombillas tipo PL y DULUX largas. Conexión rápida. Fijación por tornillos.		4,32 €
1019	2Amp.250V~. Portalámparas G24. Para bombillas tipo PL, C y DULUX D. 2 pins para bombillas de 10 y 13W. Conexión rápida. Fijación lateral por tornillos.		3,39 €
1019-4	2Amp.500V~. Portalámparas G24. Para bombillas tipo PL, C y DULUX D. 4 pins para bombillas de 10 y 13W. Conexión rápida. Fijación lateral por tornillos.		5,09 €
1020	2Amp.250V~. Portalámparas G24 (2), Gx24d (2). 2 pins, para bombillas de 18W. Conexión rápida. Fijación lateral por tornillos.		3,39 €





1020-4	2Amp.250V~. Portalámparas G24 (2), Gx24d (2). 4 pins, para bombillas de 18W. Conexión rápida. Fijación lateral por tornillos.	 5,09 €
1021	2Amp.250V~. Portalámparas G24(2), Gx24d(2). 2 pins, para bombillas de 26W. Conexión rápida. Fijación lateral por tornillos.	 3,39 €
1021-4	2Amp.500V~. Portalámparas G24(3), Gx24d(3). 4 pins, para bombillas de 26W. Conexión rápida. Fijación lateral por tornillos.	 5,09 €
1022	2Amp.250V~. Portalámparas G24. Para bombillas tipo PL, C y DULUX D. 2 pins para bombillas de 10 y 13W. Conexión rápida. Fijación vertical por tornillos.	 3,39 €
1022-4	2Amp.500V~. Portalámparas G24. Para bombillas tipo PL, C y DULUX D. 4 pins para bombillas de 10 y 13W. Conexión rápida. Fijación vertical por tornillos.	 5,09 €
1023	2Amp.250V~. Portalámparas G24(2). 2 pins, para bombillas de 18W. Conexión rápida. Fijación vertical por tornillos.	 3,49 €
1023-4	2Amp.500V~. Portalámparas G24(2). 4 pins, para bombillas de 18W. Conexión rápida. Fijación vertical por tornillos.	 5,09 €
1024	2Amp.250V~. Portalámparas G24(3). 2 pins, para bombillas de 26W. Conexión rápida. Fijación vertical por tornillos.	 3,49 €
1024-4	2Amp.500V~. Portalámparas G24(3). 4 pins, para bombillas de 26W. Conexión rápida. Fijación vertical por tornillos.	 5,09 €





Portalámparas Halógenos G9 y G12



351	0,5Amp. 250V~. Máximo 50W. Portalámparas halógeno G9. Con 25cm de cable. Conexionado.	 3,89 €
5601	0,5Amp. 250V~. Portalámparas halógeno G9. Para halógenas a tensión de red. Parte frontal en cerámica. Cuerpo en LCP. Conexión rápida. Fijación mediante cúpula referencia 5602 o 5603.	 5,47 €
5605	0,5Amp. 250V~. Portalámparas halógeno G9. Para halógenas a tensión de red. Cuerpo en cerámica. Conexión rápida. Fijación mediante tornillos o cúpula referencia 5606.	 5,47 €
5602	Cúpula de sujeción. Para portalámparas G9 referencia 5601. Rosca estampada para racor métrica 10/100. Protección anti-rotación.	 0,72 €
5605-C	0,5Amp.250V~. Portalámparas halógeno G9 con pletina metálica de sujeción. Para halógenas a tensión de red. Cuerpo en cerámica. Conexión rápida. Fijación mediante racor métrica 10/100.	 5,47 €





5603	Soporte de anclaje a presión para portalámparas referencia 5601. Fijación mediante ventana de 10x20mm.	 0,72 €
5606	Cúpula de sujeción para portalámparas G9 referencia 5605. Rosca estampada para racor métrica 10/100.	 0,72 €
5604	Arandela de sujeción Ø35,5 Para referencia 5601.	 0,43 €
1381	4Amp.1000V. Portalámparas halógeno G12, con cable conexionado (210mm). Cuerpo en cerámica. Fijación por tornillos.	 6,45 €

Portalámparas Halógenos G4, G5.3, G6.35, GU10, GZ10 

1363	10Amp.24V. Portalámparas G5.3 con cable conexionado (120mm). Fijación por tornillos.	  1,08 €
1385	10Amp.24V. Portalámparas G4, G6.35 con cable conexionado (120mm). Fijación por tornillos.	 1,28 €
1369	10Amp.24V. Portalámparas G4, G5.3 y GX6.35 Con cable conexionado (120mm). Fijación por tornillos.	 2,28 €
1371	10Amp.24V. Portalámparas G5.3 con cable conexionado (150mm). Fijación mediante racor métrica 10/100.	 3,40 €
1364	10Amp.24V. Portalámparas G4, G5.3 y GX6.35. Conexión por bornes de tornillo. Fijación por tornillos.	 2,54 €
1367	10Amp.24V. Portalámparas G4, G5.3 y GX6.35 con placa metálica. Conexión por bornes de tornillo. Fijación por tornillos.	 2,54 €
65	2Amp.250V~. Portalámparas GU10, GZ10. Conexión rápida. Fijación por tornillos.	 3,45 €
65-T	2Amp.250V~. Portalámparas GU10, GZ10. Conexión rápida. Fijación por tornillos. Fabricado en Termoplástico.	 3,25 €
63	2Amp.250V~. Portalámparas GZ10. Con cable conexionado (140mm). Fijación por tornillos.	  1,97 €
66	Cúpula de sujeción Para portalámparas referencia 63 y 65, amplía el grado de protección a clase 2.	 0,51 €



Portalámparas Halógenos R7s, Rx7s



 1360	8Amp.250V~. Máximo 500W. Portalámparas R7s. Con cable conexionado (250mm). Fijación por tuerca exagonal a ventana de Ø14mm.	 3,17 €
 1361	10Amp.250V~. Máximo 1000W. Portalámparas R7s, Rx7s. Con cable conexionado (250mm). Fijación por tornillos mediante soporte metálico.	 5,82 €
 1362	10Amp.250V~. Máximo 1500W. Portalámparas R7s, Rx7s. Con cable conexionado (250mm). Fijación por tornillos mediante soporte metálico.	 9,29 €
 217	4Amp.250V~. Máximo 70-150W. Portalámparas Rx7s, Rx7s-24. Con cable conexionado (300mm). Fijación por tornillos mediante soporte metálico, doble exterior.	 6,58 €
 218	4Amp.250V~. Máximo 70-150W. Portalámparas Rx7s, Rx7s-24. Con cable conexionado (300mm). Fijación por tornillos mediante soporte metálico, doble interior.	 6,58 €
 222	4Amp.250V~. Portalámparas Rx7s. Con cable conexionado (300mm). Fijación por tornillos. Ideal para lámparas HI.	 15,12 €
 1370	6Amp.250V. Máximo 500W. Portalámparas R7s. Con cable conexionado (200mm). Fijación por tornillo.	 1,68 €
 1375	6Amp.250V~. Máximo 300W. Portalámparas R7s, para bombilla halógena de 78mm. Con cable conexionado (200mm). Fijación por tornillos.	  4,28 €
 1377	6Amp.250V~. Máximo 500W. Portalámparas R7s, para bombilla halógena de 118mm. Con cable conexionado (200mm). Fijación por tornillos.	  4,22 €
 1379	6Amp.250V~. Máximo 500W. Portalámparas R7s, para bombilla halógena de 118mm. Con cable conexionado (200mm). Fijación por tornillos. Se compone de las referencias 1383 (reflector) y 1377 (portalámparas).	 21,44 €
 223	4Amp.1000V~. Máximo 70-150W. Portalámparas Rx7s. Con cable conexionado (300mm). Fijación por tornillos.	 5,70 €
 225	4Amp.1000V~. Máximo 70W. Portalámparas Rx7s, para bombilla halógena lineal de 114,2mm. HQI, de 70W. Con cable conexionado (250mm). Fijación por tornillos.	 11,82 €
 226	4Amp.1000V~. Máximo 150W. Portalámparas Rx7s, para bombilla halógena lineal de 132mm. HQI, de 150W. Con cable conexionado (250mm). Fijación por tornillos.	 12,26 €





1382 Reflector para portalámparas halógeno referencia 1375.
Fijación mediante tornillos. Medidas: 122x77mm.



13,81 €



1383 Reflector para portalámparas halógeno referencia 1377.
Fijación mediante tornillos. Medidas: 162x120mm.



18,32 €

Portalámparas tipo bayoneta



1246-BY 4 Amp. 250V~. Portalámparas bayoneta B-15. Metálico.
Conexión mediante bornes de tornillo.
Fijación mediante racor métrica 10/100.



4,30 €



1303-BY 4 Amp. 250V~. Portalámparas bayoneta B-22. Porcelana.
Conexión mediante bornes de tornillo.
Fijación mediante tornillos.



4,51 €

Plafones Sube y Baja



210-B Sube y baja.
Extensible y regulable, cable rizado.
Con plafón decorativo en color blanco.



15,52 €



211-B Colgante de lámpara de 80 cm.
Cable 2x0,75mm con florón y portalámparas 4 Amp. 250V~
Cuerpo roscado y arandela. Máximo 60W.



7,24 €

Transformadores



1507 Transformador tipo reactancia.
Para lámparas de baja tensión (12V).



14,53 €



1509 Transformador electrónico.
Para lámparas de baja tensión (12V). Tamaño reducido.



33,26 €



Accesorios iluminación

	1377-V Vidrio de protección.	  
		2,58 €
	1377-P Gancho metálico de sujeción para vidrio protector.	
		0,39 €
	111 Accesorio para sujeción de portalámparas mediante racor métrica 10/100.	
		1,99 €
	121 Accesorio para sujeción de portalámparas mediante racor métrica 10/100.	
		0,39 €
	122 Accesorio para unión de racor metálico, métrica 10/100.	
		0,44 €
	123 Accesorio para unión de racor metálico, métrica 10/100. Con tornillos para bloqueo anti-rotación.	
		1,99 €
	1637 Arandela adaptadora de pantallas. Material termoplástico.	 
		0,88 €
	1341 Muelle pinza para sujeción de tulipas de cristal. 110mm	 
		0,61 €
	1342 Muelle pinza para sujeción de tulipas de cristal. 120mm	 
		0,67 €
	1430 Espárrago balancín, para sujeción de pantallas. Ø 5x100mm.	
		0,54 €
	1432 Gancho balancín, para sujeción de lámparas. Ø 5x100mm.	
		0,65 €
	1633 Tuerca exagonal metálica. Para uso con racor de métrica Ø 10mm	 
		0,27 €





1630-10 Racor metálico. Métrica Ø 10x10mm.	  0,27 €
1630-20 Racor metálico. Métrica Ø 10x20mm.	  0,34 €
1630-30 Racor metálico. Métrica Ø 10x30mm.	  0,40 €
1630-1 Racor metálico Métrica Ø 10x1m. (1 metro).	 11,53 €
1631 Racor metálico de escuadra. Métrica Ø10x10mm. Sujeción por tornillos.	 1,87 €
1632 Racor metálico tipo platillo. Métrica Ø10x10mm. Sujeción por tornillos.	 1,87 €



 Serie
Luce

CE



Bombillas variadas

Ledes

Fuorescencia

Halógenos

Halogenuros Metálicos





Ledes



<p>2601901 Bombilla led de filamento modelo estándar. E27. 220-240V~, 4W de consumo. 410Lm. 6500K. Luz fría. Medidas: Ø 60x102mm.</p>	 11,50 €
<p>12602 Bombilla led de filamento modelo estándar. E27. 220-240V~, 8W de consumo. 730Lm. 6000K. Luz fría. Medidas: Ø 60x102mm.</p>	 11,99 €
<p>2601908 Bombilla led de filamento modelo esférica. E27. 220-240V~, 2W de consumo. 200Lm. 3000K. Luz cálida. Medidas: Ø 45x74mm.</p>	 8,98 €
<p>2601910 Bombilla led de filamento modelo Edison. E27. 220-240V~, 4W de consumo. 400Lm. 2800K. Luz cálida. Medidas: Ø 63x140mm.</p>	 11,50 €
<p>12610 Bombilla led de filamento modelo esférica. E14. 220-240V~, 4W de consumo. 400Lm. 2800K. Luz cálida. Medidas: Ø 45x74mm.</p>	 11,99 €
<p>2601905 Bombilla led de filamento modelo vela punta torcida. E14. 220-240V~, 3W de consumo. 300Lm. 2800K. Luz cálida. Medidas: Ø 28x142mm.</p>	 9,50 €
<p>2601457 Bombilla led modelo estándar. E27. 220-240V~, 5W de consumo. 500Lm. 6000K. Luz fría. Medidas: Ø 60x110mm.</p>	 9,00 €
<p>2601490 Bombilla led modelo estándar A60. E27. 220-240V~, 11W de consumo. 850Lm. 6500K. Luz fría. Medidas: Ø 60x120mm.</p>	 9,50 €
<p>11616 Bombilla led modelo esférica. E27. 220-240V~, 4.5W de consumo. 350Lm. 6000K. Luz fría. Medidas: Ø 45x80mm.</p>	 5,60 €
<p>2601239 Bombilla led modelo esférica. E14. 220-240V~, 4.8W de consumo. 400Lm. 6000K. Luz fría. Medidas: Ø 45x82mm.</p>	 7,40 €
<p>2601230 Bombilla led modelo esférica. E14. 220-240V~, 5W de consumo. 400Lm. 3000K. Luz cálida. Medidas: Ø 45x80mm.</p>	 10,30 €
<p>11604 Bombilla led modelo vela C37. E14. 220-240V~, 4.5W de consumo. 350Lm. 6000K. Luz fría. Medidas: Ø 38x99mm.</p>	 5,60 €
<p>2601243 Bombilla led modelo vela. E14. 220-240V~, 4.8W de consumo. 380Lm. 3000K. Luz cálida. Medidas: Ø 38x102mm.</p>	 6,50 €







10615 Bombilla led modelo GU10. 220-240V~, 3W de consumo. 200Lm. 3000K. Luz cálida. Medidas: Ø 50x55mm.	 5,45 €
2601412 Bombilla led modelo GU10. 220-240V~, 6W de consumo. 350Lm. 3000K. Luz cálida. Medidas: Ø 50x53mm.	 8,75 €
2601671 Bombilla led modelo GU10. 220-240V~, 6W de consumo. 420Lm. 6000K. Luz fría. Medidas: Ø 50x56mm.	 10,40 €
2601672 Bombilla led modelo MR16. GU5.3. 12V~, 6W de consumo. 400Lm. 3000K. Luz cálida. Medidas: Ø 50x50mm.	 12,25 €
2601824 Tubo de ledes, T8 para casquillo G13. 20W de consumo. 1800Lm. 80-240V~, 6000K Luz fría. Factor de potencia >0.9. Medidas Ø 25x1200mm. Reemplaza el tubo fluorescente convencional. Encendido instantáneo. Luz homogénea con muy poca degradación. No regulable.	 23,45 €
2601831 Tubo de ledes T8 de cristal, para casquillo G13. 10W de consumo. 800Lm. 220-240~. 6500K Luz fría. Medidas Ø 25x600mm. Solo conectable en uno de los lados. No utilizable en emergencias. Temperatura de uso de -20° C a +40° C.	 12,25 €

Fluorescencia

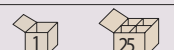

FT8-18 Tubo fluorescente T8 para casquillo G13. 18W de consumo. 960Lm. 230V~. Medidas: Ø 25x600mm.	 3,61 €
FT8-36 Tubo fluorescente T8 para casquillo G13. 36W de consumo. 2400Lm. 230V~. Medidas: Ø 25x1200mm.	 3,81 €
FT8-58 Tubo fluorescente T8 para casquillo G13. 58W de consumo. 4080Lm. 230V~. Medidas: Ø 25x1500mm.	 7,95 €

Halógenas



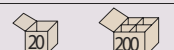

1481 Bombilla halógena bi pin, para G-4. 20W de consumo. 12V. 280Lm. 2800K. Medidas: Ø 9x33mm.	 1,51 €
5607 Bombilla halógena, para G-9. 60W de consumo. 230V~. 590Lm. 2800K. Medidas: Ø 32x40mm.	 2,99 €
1485 Bombilla halógena dicroica abierta, para G-5.3. 50W de consumo. 12V. 800Lm. 4200K. Medidas: Ø 51x48mm. Sin protección.	 3,10 €



 1486 Bombilla halógena dicroica cerrada, para G-5.3. 50W de consumo. 12V. 800Lm. 4200K. Medidas: Ø 51x48mm. Con vidrio de protección.	 4,20 €
64 Bombilla halógena dicroica, para GU-10. 50W de consumo. 250V~. 500Lm. 4200K. Medidas: Ø 51x55mm.	 11,86 €
 1387 Bombilla halógena lineal, para R7s. 100W de consumo. 220-230V~. 1600Lm. 2800K. Medidas: Ø 10x78mm.	 4,55 €
 1487 Bombilla halógena lineal, para R7s. 150W de consumo. 220-230V~. 2300Lm. 2800K. Medidas: Ø 10x78mm.	 4,55 €
 1388 Bombilla halógena lineal, para R7s. 200W de consumo. 220-230V~. 3000Lm. 2800K. Medidas: Ø 10x78mm.	 4,55 €
 1488 Bombilla halógena lineal, para R7s. 250W de consumo. 220-230V~. 3800Lm. 2800K. Medidas: Ø 10x78mm.	 4,55 €
 1489 Bombilla halógena lineal, para R7s. 150W de consumo. 220-230V~. 8500Lm. 2800K. Medidas: Ø 10x118mm.	 4,28 €
 1490 Bombilla halógena lineal, para R7s. 200W de consumo. 220-230V~. 4000Lm. 2800K. Medidas: Ø 10x118mm.	 3,67 €
 1491 Bombilla halógena lineal, para R7s. 300W de consumo. 220-230V~. 8500Lm. 2800K. Medidas: Ø 10x118mm.	 3,09 €
 1492 Bombilla halógena lineal, para R7s. 500W de consumo. 220-230V~. 8500Lm. 2800K. Medidas: Ø 10x118mm.	 3,09 €
 1493 Bombilla halógena lineal larga, para R7s. 1000W de consumo. 220-230V~. 19000Lm. 2800K. Medidas: Ø 11x254mm.	 13,15 €
 1494 Bombilla halógena lineal larga, para R7s. 1500W de consumo. 220-230V~. 28500Lm. 2800K. Medidas: Ø 11x190mm.	 18,58 €

Halógenos Metálicos



 1498 Haologenuro metálico para RX7s. 150W de consumo. 220-230V~. 1000Lm. 2800K. Medidas: Ø 23x138mm.	 82,35 €
---	--



 **Serie
Paso**



Interruptores, Conmutadores, Reguladores, Pulsadores, etc.

Interruptores de Balancín Aéreos

Pulsadores Tipo Pera

Interruptores de Balancín para Superficie

Interruptores de Balancín para Empotrar

Pulsadores para Empotrar

Interruptores de Balancín para Suelo

Interruptores de Tirador

Reguladores

De Balancín, Aéreos.



112-N 2Amp.250V~. Interruptor unipolar basculante.
Color negro.



4,51 €



112-B 2Amp.250V~. Interruptor unipolar basculante.
Color blanco.



4,51 €



112-NB 2Amp.250V~. Interruptor unipolar basculante.
Color negro con tecla blanca.



4,51 €



113-N 2Amp.250V~. Conmutador unipolar basculante.
Color negro.



5,39 €



113-B 2Amp.250V~. Conmutador unipolar basculante.
Color blanco.



5,39 €



113-NB 2Amp.250V~. Conmutador unipolar basculante.
Color negro con tecla blanca.



5,39 €



114-N 2Amp.250V~. Pulsador unipolar basculante.
Color negro.



4,98 €



114-B 2Amp.250V~. Pulsador unipolar basculante.
Color blanco.



4,98 €



114-NB 2Amp.250V~. Pulsador unipolar basculante.
Color negro con tecla blanca.



4,98 €



1255-B 2Amp.250V~. Interruptor unipolar basculante.
Color blanco.



1,55 €



1251 2Amp.250V~. Interruptor unipolar basculante.
Color blanco.



3,30 €



1203 2Amp.250V~. Conmutador unipolar basculante.
Color blanco.







5,31 €









1468-B	2Amp.250V~. Interruptor unipolar basculante. Color blanco.		2,31 €
1468-N	2Amp.250V~. Interruptor unipolar basculante. Color negro.		2,31 €
1468-O	2Amp.250V~. Interruptor unipolar basculante. Color dorado.		2,81 €
1469-B	2Amp.250V~. Interruptor unipolar basculante. Color blanco.		2,31 €
1469-N	2Amp.250V~. Interruptor unipolar basculante. Color negro.		2,31 €
1348-B	2Amp.250V~. Interruptor bipolar basculante con clavija 2P+TTL.16A.250V~. Color blanco.		18,37 €

Pulsadores Tipo Pera, Aéreos.

1199	2Amp.250V~. Pulsador tipo pera. Botón fosforescente, se ve en la oscuridad. Color blanco. <i>Material para exportación fuera de la UE.</i>	 	4,97 €
1236	2Amp.250V~. Interruptor - Conmutador de pulsador tipo pera. Botón fosforescente, se ve en la oscuridad. Color blanco. <i>Material para exportación fuera de la UE.</i>	 	5,31 €

Balancín, Instalación en Superficie.



1311	2Amp.250V~. Interruptor unipolar basculante. Color blanco.	 	2,20 €
1312	2Amp.250V~. Conmutador unipolar basculante. Color blanco.	 	2,46 €
1289	2Amp.250V~. Pulsador unipolar basculante grabado campana. Color blanco.		2,52 €



1213-B 2Amp.250V~. Interruptor unipolar basculante.
Color blanco.



4,41 €



1214-B 2Amp.250V~. Conmutador unipolar basculante.
Color blanco.



4,91 €

De Balancín, Instalación Empotrada. Sujeción mediante tuerca roscada.



1025 3Amp.250V~. Interruptor unipolar.



2,99 €



1026 3Amp.250V~. Interruptor bipolar.



3,51 €



1027 3Amp.250V~. Conmutador unipolar.



3,40 €



1028 3Amp.250V. Conmutador bipolar.



3,75 €



1029 3Amp.250V. Interruptor tres posiciones.



3,65 €



982 4Amp.250V. Interruptor unipolar.
Palanca plástica.



4,00 €



983 10Amp.250V. Interruptor unipolar.
Palanca metálica.



3,18 €



984 10Amp.250V. Interruptor dos posiciones.
Palanca metálica.



3,72 €



985 10Amp.250V. Conmutador bipolar.
Palanca metálica.



4,10 €



De Balancín, Instalación Empotrada. Sujeción mediante solapas laterales.



1326	3Amp.220V~. Interruptor unipolar. Conexión por faston. Ventanilla de sujeción de 29x12mm. Aprox. Color negro.		3,56 €
1327	3Amp.220V~. Conmutador unipolar. Conexión por faston. Ventanilla de sujeción 29x12mm. Aprox. Color negro.		4,10 €
1328	6Amp.220V~. Base de toma de corriente fija. Conexión por faston. Ventanilla de sujeción de 29x12mm. Aprox. Color negro.		3,56 €
1294-R	16Amp.250V~. Interruptor bipolar luminoso. Conexión por faston. Ventanilla de sujeción de 30x20mm. Aprox. Color rojo/negro.		3,44 €
11294-R	16Amp.250V~. Conmutador luminoso. Conexión por faston. Ventanilla de sujeción de 30x20mm. Aprox. Color rojo/negro.		4,94 €
1294-1	16Amp.250V~. Interruptor bipolar luminoso. Conexión por tornillos. Ventanilla de sujeción de 30x20mm. Aprox. Color rojo/negro.		4,44 €
1294-V	16Amp.250V~. Interruptor bipolar luminoso. Conexión por faston. Ventanilla de sujeción de 30x20mm. Aprox. Color verde/negro.		3,62 €
67	6Amp.250V~. Doble interruptor luminoso. Conexión por faston. Ventanilla de sujeción de 30x22mm. Aprox.		5,94 €
991	6/3Amp.125/220V~. Interruptor unipolar. Conexión por faston. Ventanilla de sujeción de 19x13mm. Aprox. Color negro.		1,68 €
992	6Amp.220V~. Interruptor unipolar. Conexión por faston. Ventanilla de sujeción de 29x12mm. Aprox. Color rojo/negro.		3,21 €
994	6Amp.220V~. Interruptor unipolar luminoso. Conexión por faston. Ventanilla de sujeción de 29x12mm. Aprox. Color rojo/negro.		4,07 €
337-B	6Amp.250V~. Interruptor unipolar. Conexión por tornillos. Ventanilla de sujeción de Ø22.5mm. Aprox. Color blanco.		1,65 €
337-N	6Amp.250V~. Interruptor unipolar. Conexión por tornillos. Ventanilla de sujeción de Ø22.5mm. Aprox. Color negro.		1,65 €



Pulsadores Empotrables para Puertas

1689 0,4Amp.250V~. Pulsador recto.
Circuito cerrado. Conexión por faston.
Ventanilla de fijación de Ø18.5mm. Aprox. Fuerza operacional 208gd.



2,24 €

1688 0,4Amp.250V~. Pulsador acodado.
Circuito cerrado. Conexión por faston.
Ventanilla de fijación de Ø18.5mm. Aprox. Fuerza operacional 208gd.



2,24 €

**Pulsadores Instalación Empotrada.
Sujeción mediante tuerca roscada.**

976-N 2Amp.250V~. Pulsador circuito abierto (actúa al pulsar).
Conexión por faston. Ventana de sujeción de Ø 6.80mm. Aprox.
Color negro.



1,68 €



976-R 2Amp.250V~. Pulsador circuito abierto (actúa al pulsar).
Conexión por faston. Ventana de sujeción de Ø 6.80mm. Aprox.
Color rojo.



1,68 €



977-N 2Amp.250V~. Pulsador circuito cerrado (actúa en reposo).
Conexión por faston. Ventana de sujeción de Ø 6.80mm. Aprox.
Color negro.



2,54 €



977-R 2Amp.250V~. Pulsador circuito cerrado (actúa en reposo).
Conexión por faston. Ventana de sujeción de Ø 6.80mm. Aprox.
Color rojo.



2,54 €



986-R 2Amp.250V~. Interruptor unipolar. Tecla redonda.
Conexión por faston. Ventana de sujeción de Ø 11.60mm. Aprox.
Color rojo/negro.



2,21 €



986-V 2Amp.250V~. Interruptor unipolar. Tecla redonda.
Conexión por faston. Ventana de sujeción de Ø 11.60mm. Aprox.
Color verde/negro.



2,21 €



986-N 2Amp.250V~. Interruptor unipolar. Tecla redonda.
Conexión por faston. Ventana de sujeción de Ø 11.60mm. Aprox.
Color negro.



2,21 €



987-R 2Amp.250V~. Pulsador. Tecla redonda.
Conexión por faston. Ventana de sujeción de Ø 11.60mm. Aprox.
Color rojo/negro.



2,21 €



987-V 2Amp.250V~. Pulsador. Tecla redonda.
Conexión por faston. Ventana de sujeción de Ø 11.60mm. Aprox.
Color verde/negro.



2,21 €



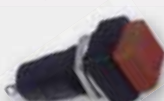

987-N	2Amp.250V~. Pulsador. Tecla redonda. Conexión por faston. Ventana de sujeción de Ø 11.60mm. Aprox. Color negro.	 2,21 €
988-R	2Amp.250V~. Interruptor unipolar. Tecla cuadrada. Conexión por faston. Ventana de sujeción de Ø 11.60mm. Aprox. Color rojo/negro.	 2,21 €
988-V	2Amp.250V~. Interruptor unipolar. Tecla cuadrada. Conexión por faston. Ventana de sujeción de Ø 11.60mm. Aprox. Color verde/negro.	 2,21 €
988-N	2Amp.250V~. Interruptor unipolar. Tecla cuadrada. Conexión por faston. Ventana de sujeción de Ø 11.60mm. Aprox. Color negro.	 2,21 €
989-R	2Amp.250V~. Pulsador. Tecla cuadrada. Conexión por faston. Ventana de sujeción de Ø 11.60mm. Aprox. Color rojo/negro.	 2,21 €
989-V	2Amp.250V~. Pulsador. Tecla cuadrada. Conexión por faston. Ventana de sujeción de Ø 11.60mm. Aprox. Color verde/negro.	 2,21 €
989-N	2Amp.250V~. Pulsador. Tecla cuadrada. Conexión por faston. Ventana de sujeción de Ø 11.60mm. Aprox. Color negro.	 2,21 €
1571	2Amp.250V~. Interruptor unipolar. Conexión por tornillos. Ventana de fijación de Ø9.50mm. Aprox.	 0,86 €



De Balancín, para Suelo.



1573	2Amp.250V~. Interruptor unipolar. Color blanco.	 5,08 €
------	---	---

De Tirador, Microrruptores



1200	2Amp.250V~. Interruptor unipolar de tirador.	 1,85 €
1669	6Amp.250V~. Microrruptor. Fabricado bajo normas DIN 41635.	 6,23€



Reguladores de Luminosidad

1429-B 0.8Amp.250V~. Máximo 200W.
Regulador de luminosidad para lámparas de pie o sobremesa.
Color blanco.



44,94 €



1429-N 0.8Amp.250V~. Máximo 200W.
Regulador de luminosidad para lámparas de pie o sobremesa.
Color negro.



44,94 €



1608 2.5Amp.220-240V~. Máximo 500W. Fusible protector.
Regulador de luminosidad para mesa y suelo. 50-60Hz.
Color negro.



25,41 €



1609 2.5Amp.220-240V~. Máximo 500W. Fusible protector.
Regulador de luminosidad para mesa y suelo. 50-60Hz.
Color negro.



25,41 €



► Serie Foco

CE



Elementos para iluminación Profesional y Decorativa

Portátiles y Accesorios

Apliques Decorativos de Ledes

Apliques Decorativos Metálicos Redondos

Apliques Decorativos Metálicos Ovais

Apliques Decorativos Base Plástica

Proyectores Planos de Ledes

Proyectores de Ledes

Proyectores de Ledes Exterior en Suelo

Proyectores Halógenos





































Accesorios Proyectores Halógenos

Luminarias Extraplanas

Señalización

Pinzas Decorativas

Portátiles y Accesorios

	1395 Fluorescencia 8W. 230V~.50Hz. Bombilla con protección, no sustituible. Longitud 5m. de cable 2x0.75mm. Gancho de sujeción. Grado IP20. Clavija europea.	  40,67 €
	1389 Fluorescente electrónico PL11W.230V~.50Hz. Bombilla con protección, reemplazable una vez fundida. Longitud 5m. de cable 2x0.75mm. Gancho de sujeción giratorio. Resistente a golpes, agua o aceites. Clase II. Grado IP20. Clavija europea.	  61,82 €
	5505 30 ledes. Recargable mediante cargador entrada 100-240V.50-60Hz. Salida DC 4.5V. 500mA. También con adaptador para vehículo. Con led indicador de carga. Gancho de sujeción giratorio. Gran resistencia a golpes. Tiempo de recarga 4-6 h.	  64,90 €
	5506 Lámpara portátil o de sujeción a pared, interruptor incorporado ON-OFF. Bajo consumo 9W. 220-240V~.50Hz. Bombilla no sustituible. Cable 2x0.75mm. Grado IP20. Clavija europea.	  25,41 €
	7329 Portátil con interruptor y protector metálico. Para lámparas E27. 230V~.50Hz. Máximo 60W. Con 5 metros de cable de 2x1mm. Gancho de sujeción. Clavija europea.	  31,90 €
	7330 Portátil con interruptor y protector metálico. Para lámparas E27. 230V~.50Hz. Máximo 60W. Con 10 metros de cable de 2x1mm. Gancho de sujeción. Clavija europea.	  39,27 €
	7331 Portátil con protector metálico. Para lámparas E27. 250V~.50Hz. Máximo 75W. Con 7 metros de cable de 2x1mm. Pinza de sujeción. Clavija europea.	  28,88 €
	7332 Portátil profesional con interruptor, protector plástico y goma antirroturas. Bajo consumo 20W incluida y sustituible. Para bombillas E27. 220-240V~.50Hz. Con 5 metros de cable de 2x1mm. Con pinza y gancho de sujeción. Grado IP44.	  49,17 €
	5500 Proyector profesional portátil, bajo consumo 38W incluida y sustituible. 220V~, 2850Lm. Luz fría. Cebador incorporado. Con 5 metros de cable. Peso 2,2 kg. Protector plástico y goma antirroturas.	  122,43 €
	5503 Trípode extensible para focos referencia 5500. Altura máxima 2,5m. Altura mínima 1,2m. Peso 4,5kg.	  89,65 €
	5502 Soporte para 2 proyectores referencia 5500.	  17,93 €
	5501 Soporte para 1 proyector referencia 5500.	  28,38 €



Apliques Decorativos de Ledes



Fabricados en termoplástico autoextinguible. (según modelos).



<p>7757-B Aplique oval de ledes. 7W de consumo. 450Lm. 6000K. Luz fría. 230V~. Medidas: 208x118x120mm. Base y difusor en termoplástico. Color blanco.</p>	  28,60 €
<p>7760-B Aplique redondo de ledes. 7W de consumo. 450Lm. 230V~, 6000K. Luz fría. Medidas: Ø 200x76mm. Base y difusor en termoplástico. Color blanco.</p>	  29,60 €
<p>7910-B Plafón redondo de ledes de alta calidad. 10W de consumo. 230V~, 800Lm. 3000K. Luz cálida. Medidas: Ø 250x80mm. Base metálica y difusor en termoplástico. Color blanco.</p>	  36,50 €
<p>7915-B Plafón redondo de ledes de alta calidad. 15W de consumo. 230V~, 1300Lm. 6000K. Luz fría. Medidas: Ø 350x65mm. Base y difusor en termoplástico. Color blanco.</p>	  73,00 €
<p>7916 Plafón redondo de ledes de alta calidad. 15W de consumo. 230V~, 1300Lm. 6000K. Luz fría. Medidas: Ø 350x65mm. Base y difusor en termoplástico. Color plata.</p>	  75,00 €
<p>7753-B Plafón redondo de ledes. 18W de consumo. 230V~, 1800Lm. 3000K. Luz cálida. Medidas: Ø 340x150mm. Base y difusor en termoplástico. Color blanco.</p>	  48,00 €
<p>7759-B Plafón redondo de ledes de alta calidad con detector de presencia. 16W de consumo. 230V~, 1100Lm. 6000K. Luz fría. Medidas: Ø 300x115mm. Base y difusor en termoplástico. Con detector de presencia incorporado. Área de detección 360°. Radio de detección 2, 5, 8m (<24°C). Lux ambiental 10-2000 lux regulable. Altura de instalación 2 a 4m. Tiempo ajustable 6s, 30s, 90s, 5min, 12min o 30min. IP44. Color blanco.</p>	  108,00 €

Apliques Decorativos Redondos, Base Metálica y Difusor de Vidrio



Compatibles con cualquier tipo de bombilla E27.





















Fabricados en aluminio tratado en polvo epoxi, polimerizado a 200°C.



<p>7099-B Aplique metálico redondo Ø 180x90mm. Base aislante y difusor de vidrio. E27. 230V~. Máximo 60W. Una entrada pasa cables. Grado IP54. Color blanco.</p>	  23,00 €
<p>7100-B Aplique metálico redondo Ø 260x100mm. Base aislante y difusor de vidrio. E27. 230V~. Máximo 60W. Una entrada pasa cables. Grado IP54. Color blanco.</p>	  23,00 €
<p>7314 Aplique metálico redondo Ø 180x95mm. Base aislante y difusor de vidrio. E27. 250V~. Máximo 60W. Una entrada pasa cables. Grado IP44. Colores: 7314-B: Blanco. 7314-N: Negro.</p>	  33,00 €





7316 	Aplique metálico redondo Ø 240x130mm. Base aislante y difusor de vidrio. E27. 250V~. Máximo 100W. Una entrada pasa cables. Grado IP44. Colores: 7316-B: Blanco, 7316-N: Negro.	  34,00 €
7318 	Aplique metálico redondo Ø 180x100mm. Base aislante y difusor de vidrio con rejilla protectora metálica. E27. 250V~. Máximo 60W. Una entrada pasa cables. Grado IP44. Colores: 7318-B: Blanco, 7318-N: Negro.	  33,00 €
7322 	Aplique metálico redondo Ø 240x130mm. Base aislante y difusor de vidrio con rejilla protectora metálica. E27. 250V~. Máximo 100W. Una entrada pasa cables. Grado IP44. Colores: 7322-B: Blanco, 7322-N: Negro.	  34,00 €
7324 	Aplique metálico redondo Ø 180x100mm. Base aislante y difusor de vidrio con visera decorativa metálica. E27. 250V~. Máximo 60W. Una entrada pasa cables. Grado IP44. Colores: 7324-B: Blanco, 7324-N: Negro.	  29,00 €
7326 	Aplique metálico redondo Ø 240x130mm. Base aislante y difusor de vidrio con visera decorativa metálica. E27. 250V~. Máximo 100W. Una entrada pasa cables. Grado IP44. Colores: 7326-B: Blanco, 7326-N: Negro.	  35,00 €
7410 	Aplique metálico redondo Ø 180x100mm. Base aislante y difusor de vidrio con visera estriada decorativa y metálica. E27. 250V~. Máximo 60W. Una entrada pasa cables. Grado IP44. Colores: 7410-B: Blanco, 7410-N: Negro.	  34,00 €
7412 	Aplique metálico redondo Ø 240x130mm. Base aislante y difusor de vidrio con visera estriada decorativa y metálica. E27. 250V~. Máximo 100W. Una entrada pasa cables. Grado IP44. Colores: 7412-B: Blanco, 7412-N: Negro.	  38,00 €

Apliques Decorativos Ovais, Base Metálica y Difusor de Vidrio



Compatibles con cualquier tipo de bombilla E27.
 Fabricados en aluminio tratado en polvo epoxi, polimerizado a 200°C.



1404 	Aplique metálico ovalado. Medidas: 215x115mm. Base aislante y difusor de vidrio con protector metálico. E27. 250V~. Máximo 75W. Una entrada pasa cables. Grado IP44. Color gris.	  50,84 €
1405 	Aplique metálico ovalado. Medidas: 280x150mm. Base aislante y difusor de vidrio con protector metálico. E27. 250V~. Máximo 150W. Una entrada pasa cables. Grado IP44. Color gris.	  111,85 €
7302 	Aplique metálico ovalado. Medidas: 285x160x130mm. Base aislante y difusor de vidrio con visera decorativa metálica. E27. 250V~. Máximo 100W. Una entrada pasa cables. Grado IP44. Colores: 7302-B: Blanco, 7302-N: Negro.	  32,00 €
7304 	Aplique metálico ovalado. Medidas: 285x105x100mm. Base aislante y difusor de vidrio con protector metálico. E27. 250V~. Máximo 75W. Una entrada pasa cables. Grado IP44. Colores: 7304-B: Blanco, 7304-N: Negro.	  30,00 €





7306 Aplique metálico ovalado. Medidas: 285x160x130mm.
Base aislante y difusor de vidrio con protector metálico.
E27. 250V~. Máximo 100W. Una entrada pasa cables. Grado IP44.
Colores: 7306-B: Blanco.
7306-N: Negro.



34,00 €



7308 Aplique metálico ovalado. Medidas: 285x105x100mm.
Base aislante y difusor de vidrio sin protector. E27. 250V~. Máximo 75W.
Una entrada pasa cables. Grado IP44.
Colores: 7308-B: Blanco.
7308-N: Negro.



31,00 €



7312 Aplique metálico ovalado. Medidas: 285x160x130mm.
Base aislante y difusor de vidrio sin protector. E27. 250V~. Máximo 100W.
Una entrada pasa cables. Grado IP44.
Colores: 7312-B: Blanco.
7312-N: Negro.

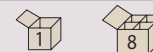

32,00 €



7400 Aplique metálico ovalado. Medidas: 285x105x100mm.
Base aislante y difusor de vidrio con visera estriada decorativa y metálica.
E27. 250V~. Máximo 75W. Una entrada pasa cables. Grado IP44.
Colores: 7400-B: Blanco.
7400-N: Negro.



32,00 €



7402 Aplique metálico ovalado. Medidas: 285x160x130mm.
Base aislante y difusor de vidrio con visera estriada decorativa y metálica.
E27. 250V~. Máximo 100W. Una entrada pasa cables. Grado IP44.
Colores: 7402-B: Blanco.
7402-N: Negro.



36,00 €

Apliques Decorativos, Base Plástica



Compatibles con cualquier tipo de bombilla E27.
Base y protector en material aislante.



1400 Aplique oval.
Base plástica y difusor de vidrio con protector metálico.
E27. 250V~. Máximo 60W. Dos entradas pasa cables. Grado IP44.
Color negro.



13,64 €



1402 Aplique oval.
Base plástica y difusor de vidrio con protector metálico.
E27. 250V~. Máximo 75W. Dos entradas pasa cables. Grado IP44.
Color negro.



15,91 €



1401 Aplique oval.
Base plástica y difusor de vidrio con protector plástico.
E27. 250V~. Máximo 60W. Dos entradas pasa cables. Grado IP44.
Colores: 1401-B: Blanco.
1401-N: Negro.



12,66 €

13,64 €



1396-B Aplique redondo Ø 225x100mm.
Base plástica y difusor de vidrio sin protector.
E27. 250V~. Máximo 75W. Una entrada pasa cables. Grado IP44.
Color blanco.



21,20 €



1396-N Aplique redondo Ø 185x100mm.
Base plástica y difusor de vidrio sin protector.
E27. 250V~. Máximo 75W. Una entrada pasa cables. Grado IP44.
Color negro.



21,20 €



1406 Aplique redondo Ø 185x100mm.
Base plástica y difusor de vidrio con protector plástico.
E27. 250V~. Máximo 60W. Una entrada pasa cables. Grado IP44.
Colores: 1406-B: Blanco.
1406-N: Negro.

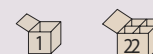

21,51 €



7506 Aplique redondo Ø 220x100mm.
Base plástica y difusor de plástico sin protector.
E27. 250V~. Máximo 60W. Una entrada pasa cables. Grado IP44.
Color gris.



26,88 €

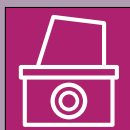

Proyectores Planos de Ledes

Fabricados en aluminio tratado en polvo epoxi, polimerizado a 200°C.



7610	Proyector plano de ledes. 10W de consumo. 620Lm. 230V~.50Hz. 6000K. Luz fría. Medidas: 85x113x36mm (profundidad con soporte 79.5mm). IP65. Color negro.	 39,90 €
7611	Proyector plano de ledes. 10W de consumo. 500Lm. 230V~.50Hz. 6000K. Luz fría. Medidas: 115x135x38.5mm (profundidad con soporte 94.5mm). IP65. Color negro.	 44,90 €
7625	Proyector plano de ledes. 30W de consumo. 1800Lm. 230V~.50Hz. 6000K. Luz fría. Medidas: 184x222x48.5mm (profundidad con soporte 114.5mm). IP65. Color negro.	 89,90 €
76100	Proyector plano de ledes. 100W de consumo (200 ledes). 8000Lm. 230V~.50Hz. 6500K. Luz fría. Medidas: 370x309x84mm (profundidad con soporte 253mm). IP65. Temperatura de uso -10° C /40° C. Angulo de apertura 120°. Color negro.	 293,00 €
76150	Proyector plano de ledes. 150W de consumo (300 ledes). 12000Lm. 230V~.50Hz. 6500K. Luz fría. Medidas: 372x292x102mm (profundidad con soporte 225mm). IP65. Temperatura de uso -10° C /40° C. Angulo de apertura 120°. Color negro.	 379,00 €
76200	Proyector plano de ledes. 200W de consumo (400 ledes). 15000Lm. 230V~.50Hz. 6500K. Luz fría. Medidas: 450x380x110mm (profundidad con soporte 330mm). IP65. Temperatura de uso -10° C /40° C. Angulo de apertura 120°. Color negro.	 499,00 €

Proyectores de Ledes

Fabricados en aluminio tratado en polvo epoxi, polimerizado a 200°C.

7614	Proyector led. 20W de consumo. 1400Lm. 220-240V~.50Hz. 6000K. Luz fría. Medidas: 180x140x90mm (profundidad con soporte 128mm). IP65. Angulo de apertura 120°. Con detector de presencia incorporado. Área de detección 180°. Radio de detección 2, 5, 8m (<24°C). Lux ambiental 10-2000 lux regulable. Altura de instalación 2 a 4m. Tiempo ajustable. IP65. Color gris.	 69,90 €
7635	Proyector led. 50W de consumo. 3500Lm. 220-240V~.50Hz. 6000K. Luz fría. Medidas: 285x234x124mm (profundidad con soporte 157mm). IP65. Angulo de apertura 120°. Color gris.	 99,90 €
7680	Proyector led. 80W de consumo. 5600Lm. 220-240V~.50Hz. 6000K. Luz fría. Medidas: 284x367x108mm (profundidad con soporte 435mm). IP65. Angulo de apertura 120°. Color gris.	 244,00 €

**Proyectores de Ledes para Exterior.
Instalación en Suelo**

5991	Proyector de ledes. 8W de consumo. 560Lm. 220-240V~. 6000K. Luz fría. Medidas: Ø 75mm. Altura total 275mm. Fabricado en termoplástico. IP65. Color negro.	 32,00 €
5992	Proyector doble de ledes. 2x8W de consumo. 560Lm(cada foco). 220-240V~. 6000K. Luz fría. Medidas: Ø 75mm. Altura total 275mm. Fabricado en termoplástico. IP65. Color negro.	 56,00 €



Proyectores Halógenos











Fabricados en aluminio tratado en polvo epoxi, polimerizado a 200°C.



7512-B Proyector halógeno. R7s. Máximo 150W. 250V~. Halógena lineal de 78mm. Medidas: 140x98x86mm (profundidad con soporte 109mm). IP44. Angulo de apertura 120°. Color blanco.	 27,00 €
7512-N Proyector halógeno. R7s. Máximo 150W. 250V~. Halógena lineal de 78mm. Medidas: 140x98x86mm (profundidad con soporte 109mm). IP44. Angulo de apertura 120°. Color negro.	 27,00 €
7513 Proyector halógeno. R7s. Máximo 300W. 250V~. Halógena lineal de 118mm. (No incluida). Angulo de apertura 120°. Colores: 7513-B: Blanco. 7513-N: Negro.	  27,00 €
7514 Proyector halógeno. R7s. Con detector de presencia incorporado. Máximo 500W. 230V~.50Hz. Halógena lineal de 118mm. (No incluida). IP54. Angulo de apertura 120°. Área de detección 180°. Radio de detección 2, 5, 8m (<24°C). Lux ambiental 10-2000 lux regulable. Altura de instalación 2 a 4m. Tiempo ajustable. Colores: 7514-B: Blanco 7514-N: Negro.	  43,00 €
7515 Proyector halógeno. R7s. Máximo 500W. 250V~. Halógena lineal de 118mm. (No incluida). IP54. Angulo de apertura 120°. Colores: 7515-B: Blanco. 7515-N: Negro.	  27,00 €
7516 Proyector halógeno. R7s. Máximo 1000W. 250V~. Halógena lineal de 190mm. (No incluida). IP54. Angulo de apertura 120°. Colores: 7516-B: Blanco. 7516-N: Negro.	  43,00 €
7526 Proyector halógeno. R7s. Máximo 1500W. 250V~. Halógena lineal de 255mm. (No incluida). IP54. Angulo de apertura 120°. Colores: 7526-B: Blanco 7526-N: Negro.	  62,00 €

Accesorios para Proyectores Halógenos



7517 Brazo de pared saliente. 50 cm, oscilante 45°. Oscilante 45° mediante rótula en la base.	  45,00 €
7518 Estoque telescópico. 65-120 cm. Para clavar en suelo.	  29,90 €
7519 Estoque fino de 40 cm	  18,00 €
7520 Estoque fijo de 30 cm.	  18,00 €





7521 Rejilla protectora
Para focos halógenos referencia 7514 y 7515.

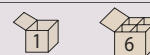

12,00 €



7522 Rejilla protectora
Para focos halógenos referencia 7516.



16,00 €

Luminarias Extraplanas



83 Luminaria con interruptor.
1 tubo G5 de 8W. 230V~. 50-60Hz. Medidas: 335x70x21mm.
Montaje individual o en hilera (10 unidades máximo). Equipo electrónico.



81,40 €



84 Luminaria con interruptor.
1 tubo G5 de 13W. 230V~. 50-60Hz. Medidas: 555x70x21mm.
Montaje individual o en hilera (10 unidades máximo). Equipo electrónico.

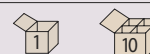

90,20 €

Señalización



Se suministran sin bombilla.



460-A Piloto de señalización estanco.
E14. Máximo 10W. Instalación en superficie.
Dos entradas pasa cables. IP54. Fabricado en termoplástico.
Color ámbar.

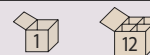

10,89 €



460-R Piloto de señalización estanco.
E14. Máximo 10W. Instalación en superficie.
Dos entradas pasa cables. IP54. Fabricado en termoplástico.
Color rojo.

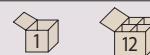

10,89 €



460-T Piloto de señalización estanco.
E14. Máximo 10W. Instalación en superficie.
Dos entradas pasa cables. IP54. Fabricado en termoplástico.
Color transparente.



10,89 €



460-V Piloto de señalización estanco.
E14. Máximo 10W. Instalación en superficie.
Dos entradas pasa cables. IP54. Fabricado en termoplástico.
Color verde.



10,89 €

Pinzas Decorativas



Se suministran sin bombilla



1643 Pinza decorativa con interruptor.
E14. Máximo 25W. Sujeción mediante pinza.
Colores: 1643-B: Blanco. 1643-N: Negro. 1643-AM: : Amarillo. 1643-AZ: Azul.
1643-M: Marrón. 1643-R: Rojo. 1643-RS: Rosa. 1643-V: Verde.



14,07 €



1652 Pinza decorativa con interruptor.
E14. Máximo 40W. Sujeción mediante pinza.
Colores: 1652-B: Blanco. 1652-B: Negro. 1652-AM: Amarillo.
1643-V: Verde. 1652-R: Rojo.



23,87 €



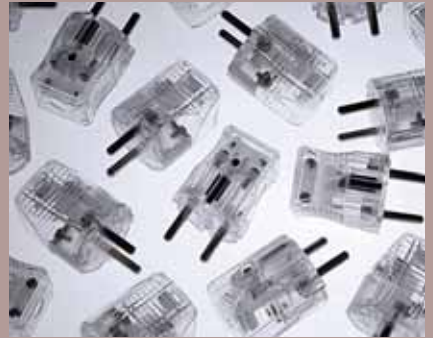



► Bases Múltiples, Pequeño Material, Adaptadores y Prolongadores

Serie Multipla

Bases de Enchufes Múltiples y Protectores de Red

Serie Pequeño Material

Clavijas, Bases de Enchufes y Protectores de Enchufes

Serie Adapta

Adaptadores de Viaje y Transformación, Clavijas Multivias

Serie Extensor

Conexiones, Prolongadores y Enrolladores

► Serie Multipla

CE
(Según modelos)



Bases de Toma de Corriente Protectores de Red

Fabricadas en Termoplástico o Baquelita (según modelos)

Con TTL e Interruptor

Con TTL

Con TTL, Interruptor y Conexión

Con TTL y Conexión

Con TTL Económicas

Con TTL y Conexión. Color Madera.

Con TTL uso Exterior. Industriales.

Con TTL y dispositivo de Seguridad

Tomas Británicas

Con tomas USB

Sin Toma de Tierra

Bases de Toma de Corriente Móvil con TTL e Interruptor

1092-I Base de toma de corriente móvil con TTL. 2 tomas. 16Amp.250V~. Máximo 3680W. Interruptor luminoso bipolar. Tomas desplazadas a 45°. Fabricado según norma Une 20.315. Fabricado en termoplástico autoextinguible según norma. Orificios posteriores de sujeción sin necesidad de abrir la base.
Colores: Ref. 1092-I-B: Blanco.
Ref. 1092-I-N: Negro.

10,53 €

1093-I Base de toma de corriente móvil con TTL. 3 tomas. 16Amp.250V~. Máximo 3680W. Interruptor luminoso bipolar. Tomas desplazadas a 45°. Fabricado según norma Une 20.315. Fabricado en termoplástico autoextinguible según norma. Orificios posteriores de sujeción sin necesidad de abrir la base.
Colores: Ref. 1093-I-B: Blanco
Ref. 1093-I-N: Negro.

11,84 €

1094-I Base de toma de corriente móvil con TTL. 4 tomas. 16Amp.250V~. Máximo 3680W. Interruptor luminoso bipolar. Tomas desplazadas a 45°. Fabricado según norma Une 20.315. Fabricado en termoplástico autoextinguible según norma. Orificios posteriores de sujeción sin necesidad de abrir la base.
Colores: Ref. 1094-I-B: Blanco
Ref. 1094-I-N: Negro.

12,57 €

97 Base de toma de corriente móvil con TTL. 5 tomas. 16Amp.250V~. Máximo 3680W. Interruptor luminoso bipolar. Tomas desplazadas a 45°. Fabricado según norma Une 20.315. Fabricado en termoplástico autoextinguible según norma.
Colores: Ref. 97-B: Blanco
Ref. 97-N: Negro.

13,90 €

98 Base de toma de corriente móvil con TTL. 6 tomas. 16Amp.250V~. Máximo 3680W. Interruptor luminoso bipolar. Tomas desplazadas a 45°. Fabricado según norma Une 20.315. Fabricado en termoplástico autoextinguible según norma.
Colores: Ref. 98-B: Blanco
Ref. 98-N: Negro.

15,90 €
Bases de Toma de Corriente Móvil con TTL

1092 Base de toma de corriente móvil con TTL. 2 tomas. 16Amp.250V~. Máximo 3680W. Tomas desplazadas a 45°. Fabricado según norma Une 20.315. Fabricado en termoplástico autoextinguible según norma.
Colores: Ref. 1092-B: Blanco
Ref. 1092-N: Negro.

4,74 €

1093 Base de toma de corriente móvil con TTL. 3 tomas. 16Amp.250V~. Máximo 3680W. Tomas desplazadas a 45°. Fabricado según norma Une 20.315. Fabricado en termoplástico autoextinguible según norma.
Colores: Ref. 1093-B: Blanco
Ref. 1093-N: Negro.

6,01 €

1094 Base de toma de corriente móvil con TTL. 4 tomas. 16Amp.250V~. Máximo 3680W. Tomas desplazadas a 45°. Fabricado según norma Une 20.315. Fabricado en termoplástico autoextinguible según norma.
Colores: Ref. 1094-B: Blanco
Ref. 1094-N: Negro.

8,76 €







1095 Base de toma de corriente móvil con TTL. 5 tomas. 16Amp.250V~. Máximo 3680W. Tomas desplazadas a 45°. Fabricado según norma Une 20.315. Fabricado en termoplástico autoextinguible según norma.
Colores: Ref. 1095-B: Blanco
Ref. 1095-N: Negro.

11,77 €

1096 Base de toma de corriente móvil con TTL. 6 tomas. 16Amp.250V~. Máximo 3680W. Tomas desplazadas a 45°. Fabricado según norma Une 20.315. Fabricado en termoplástico autoextinguible según norma.
Colores: Ref. 1096-B: Blanco
Ref. 1096-N: Negro.



































12,76 €



<p>1904</p> 	<p>Base de toma de corriente móvil con TTL. 4 tomas. 16Amp.250V~. Máximo 3680W. Tomas desplazadas a 45°. Fabricado en termoplástico. Color blanco.</p>	  <p>13,52 €</p>
<p>1909</p> 	<p>1904: Base de toma de corriente móvil con TTL. 4 tomas. 16Amp.250V~. Máximo 3680W. Tomas desplazadas a 45°. Fabricado en termoplástico. Color blanco.</p>	  <p>18,59 €</p>

Bases de Toma de Corriente Móvil con TTL, Interruptor y Conexiadas



<p>11092-I</p>  	<p>Base de toma de corriente móvil conexiada, con TTL. 2 tomas. 16Amp.250V~. Máximo 3680W. Interruptor luminoso bipolar. Prolongador tipo manguera H05VV-F sección 3x1.5mm. Tomas desplazadas a 45°. Fabricado según norma Une 20.315. Fabricado en termoplástico. Orificios posteriores de sujeción sin necesidad de abrir la base. 11092-I-B: Con 1.5 m de prolongador. Color blanco. 11092-I-N: Con 1.5 m de prolongador. Color negro. 11092-I-3-B: Con 3 m de prolongador. Color blanco. 11092-I-3-N: Con 3 m de prolongador. Color negro.</p>	  <p>13,90 €</p>   <p>24,20 €</p>
<p>11093-I</p>  	<p>Base de toma de corriente móvil conexiada, con TTL. 3 tomas. 16Amp.250V~. Máximo 3680W. Interruptor luminoso bipolar. Prolongador tipo manguera H05VV-F sección 3x1.5mm. Tomas desplazadas a 45°. Fabricado según norma Une 20.315. Fabricado en termoplástico. Orificios posteriores de sujeción sin necesidad de abrir la base. 11093-I-B: Con 1.5 m de prolongador. Color blanco. 11093-I-N: Con 1.5 m de prolongador. Color negro. 11093-I-3-B: Con 3 m de prolongador. Color blanco. 11093-I-3-N: Con 3 m de prolongador. Color negro.</p>	  <p>14,90 €</p>   <p>25,20 €</p>
<p>11094-I</p>  	<p>Base de toma de corriente móvil conexiada, con TTL. 4 tomas. 16Amp.250V~. Máximo 3680W. Interruptor luminoso bipolar. Prolongador tipo manguera H05VV-F sección 3x1.5mm. Tomas desplazadas a 45°. Fabricado según norma Une 20.315. Fabricado en termoplástico. Orificios posteriores de sujeción sin necesidad de abrir la base. 11094-I-B: Con 1.5 m de prolongador. Color blanco. 11094-I-N: Con 1.5 m de prolongador. Color negro. 11094-I-3-B: Con 3 m de prolongador. Color blanco. 11094-I-3-N: Con 3 m de prolongador. Color negro.</p>	  <p>15,90 €</p>   <p>26,20 €</p>
<p>1097</p> 	<p>Base de toma de corriente móvil conexiada, con TTL. 5 tomas. 16Amp.250V~. Máximo 3680W. Interruptor luminoso bipolar. Prolongador tipo manguera H05VV-F sección 3x1.5mm. Tomas desplazadas a 45°. Fabricado según norma Une 20.315. Fabricado en termoplástico autoextinguible según norma. 1097-B: Con 1.5 m de prolongador. Color blanco. 1097-N: Con 1.5 m de prolongador. Color negro. 1097-3-B: Con 3 m de prolongador. Color blanco. 1097-3-N: Con 3 m de prolongador. Color negro.</p>	  <p>17,00 €</p>   <p>27,30 €</p>
<p>1098</p> 	<p>Base de toma de corriente móvil conexiada, con TTL. 6 tomas. 16Amp.250V~. Máximo 3680W. Interruptor luminoso bipolar. Prolongador tipo manguera H05VV-F sección 3x1.5mm. Tomas desplazadas a 45°. Fabricado según norma Une 20.315. Fabricado en termoplástico autoextinguible según norma. 1098-B: Con 1.5 m de prolongador. Color blanco. 1098-N: Con 1.5 m de prolongador. Color negro. 1098-3-B: Con 3 m de prolongador. Color blanco. 1098-3-N: Con 3 m de prolongador. Color negro.</p>	  <p>19,60 €</p>   <p>33,96 €</p>
<p>610</p>  	<p>Base de toma de corriente móvil conexiada, con TTL. 9 tomas. 16Amp.250V~. Máximo 3680W. Interruptor luminoso bipolar. Con 1.5m de cable manguera H05VV-F sección 3x1.5mm. Tomas desplazadas a 45°. Fabricado según norma Une 20.315. Especial para oficinas.</p>	 <p>36,00 €</p>
<p>612</p>  	<p>Base de toma de corriente móvil conexiada, con TTL. 12 tomas. 16Amp.250V~. Máximo 3680W. Interruptor luminoso bipolar. Con 1.5m de cable manguera H05VV-F sección 3x1.5mm. Tomas desplazadas a 45°. Fabricado según norma Une 20.315. Especial para oficinas.</p>	 <p>39,60 €</p>



694 Base de toma de corriente móvil conexasionada, con TTL. 4 tomas. 16Amp.250V~. Máximo 3680W. Interruptor luminoso bipolar. Con 1.5m de cable manguera H05VV-F sección 3x1.5mm. Tomas desplazadas a 45°. Fabricado según norma Une 20.315. Especial para oficinas. Orificios posteriores de sujeción sin necesidad de abrir la base.



29,90 €

697 Base de toma de corriente móvil conexasionada, con TTL. 6 tomas con tapa protectora. 16Amp.250V~. Máximo 3680W. Interruptor luminoso bipolar. Con 1.5m de cable manguera H05VV-F sección 3x1.5mm. Tomas desplazadas a 45°. Fabricado según norma Une 20.315. Especial para oficinas. Orificios posteriores de sujeción sin necesidad de abrir la base.



24,98 €

Bases de Toma de Corriente Móvil con TTL y Conexasionadas

11092 Base de toma de corriente móvil conexasionada, con TTL. 2 tomas. 16Amp.250V~. Máximo 3680W. Prolongador tipo manguera H05VV-F sección 3x1.5mm y clavija bipolar 16Amp.250V~. Tomas desplazadas a 45°. Fabricado según norma Une 20.315. Fabricado en termoplástico autoextinguible según norma.
11092-B: Con 1.5 m de prolongador. Color blanco.
11092-N: Con 1.5 m de prolongador. Color negro.



9,50 €

11092-3-B: Con 3 m de prolongador. Color blanco.
11092-3-N: Con 3 m de prolongador. Color negro.

16,50 €

11093 Base de toma de corriente móvil conexasionada, con TTL. 3 tomas. 16Amp.250V~. Máximo 3680W. Prolongador tipo manguera H05VV-F sección 3x1.5mm y clavija bipolar 16Amp.250V~. Tomas desplazadas a 45°. Fabricado según norma Une 20.315. Fabricado en termoplástico autoextinguible según norma.
11093-B: Con 1.5 m de prolongador. Color blanco.
11093-N: Con 1.5 m de prolongador. Color negro.



12,50 €

11093-3-B: Con 3 m de prolongador. Color blanco.
11093-3-N: Con 3 m de prolongador. Color negro.

19,60 €

11094 Base de toma de corriente móvil conexasionada, con TTL. 4 tomas. 16Amp.250V~. Máximo 3680W. Prolongador tipo manguera H05VV-F sección 3x1.5mm y clavija bipolar 16Amp.250V~. Tomas desplazadas a 45°. Fabricado según norma Une 20.315. Fabricado en termoplástico autoextinguible según norma.
11094-B: Con 1.5 m de prolongador. Color blanco.
11094-N: Con 1.5 m de prolongador. Color negro.

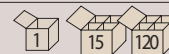

15,60 €

11094-3-B: Con 3 m de prolongador. Color blanco.
11094-3-N: Con 3 m de prolongador. Color negro.

23,00 €

11095 Base de toma de corriente móvil conexasionada, con TTL. 5 tomas. 16Amp.250V~. Máximo 3680W. Prolongador tipo manguera H05VV-F sección 3x1.5mm y clavija bipolar 16Amp.250V~. Tomas desplazadas a 45°. Fabricado según norma Une 20.315. Fabricado en termoplástico autoextinguible según norma.
11095-B: Con 1.5 m de prolongador. Color blanco.
11095-N: Con 1.5 m de prolongador. Color negro.



18,60 €

11095-3-B: Con 3 m de prolongador. Color blanco.
11095-3-N: Con 3 m de prolongador. Color negro.

26,00 €

11096 Base de toma de corriente móvil conexasionada, con TTL. 6 tomas. 16Amp.250V~. Máximo 3680W. Prolongador tipo manguera H05VV-F sección 3x1.5mm y clavija bipolar 16Amp.250V~. Tomas desplazadas a 45°. Fabricado según norma Une 20.315. Fabricado en termoplástico autoextinguible según norma.
11096-B: Con 1.5 m de prolongador. Color blanco.
11096-N: Con 1.5 m de prolongador. Color negro.



20,80 €

11096-3-B: Con 3 m de prolongador. Color blanco.
11096-3-N: Con 3 m de prolongador. Color negro.

28,00 €

1906 Base de toma de corriente móvil conexasionada, con TTL. 4 tomas. 16Amp.250V~. Máximo 3680W. Con 1.5m de cable manguera H05VV-F sección 3x1.5mm y clavija bipolar 16Amp.250V~. Tomas desplazadas a 45°. Fabricado en termoplástico. Color blanco.



20,68 €

1091 Base de toma de corriente móvil conexasionada, con TTL. 6 tomas. 16Amp.250V~. Máximo 3680W. Con 1.5m de cable manguera H05VV-F sección 3x1.5mm y clavija bipolar 16Amp.250V~. Tomas desplazadas a 45°. Fabricado en termoplástico. Color blanco.





27,82 €





Bases de Toma de Corriente Móvil con TTL, Conexionadas, Con o sin Interruptor. Económicas





5003	Base de toma de corriente móvil conexionada, con TTL. 3 tomas. 16Amp.250V~. Máximo 3680W. Prolongador tipo manguera H05VV-F sección 3x1.5mm y clavija bipolar 16Amp.250V~. Tomas desplazadas a 45°. Fabricado en termoplástico. 5003-B: Con 1.5 m de prolongador. Color blanco. 5003-N: Con 1.5 m de prolongador. Color negro.		8,09 €
	5003-3-B: Con 3 m de prolongador. Color blanco.		9,40 €
	5003-5-B: Con 5 m de prolongador. Color blanco.		12,40 €





5003-I	Base de toma de corriente móvil conexionada, con TTL. 3 tomas. 16Amp.250V~. Máximo 3680W. Interruptor luminoso bipolar. Prolongador tipo manguera H05VV-F sección 3x1.5mm y clavija bipolar 16Amp.250V~. Tomas desplazadas a 45°. Fabricado en termoplástico. 5003-I-B: Con 1.5 m de prolongador. Color blanco. 5003-I-N: Con 1.5 m de prolongador. Color negro.		12,41 €
	5003-I-3-B: Con 3 m de prolongador. Color blanco.		15,50 €
	5003-I-5-B: Con 5 m de prolongador. Color blanco.		19,98 €





5004	Base de toma de corriente móvil conexionada, con TTL. 4 tomas. 16Amp.250V~. Máximo 3680W. Prolongador tipo cable manguera H05VV-F sección 3x1.5mm y clavija bipolar 16Amp.250V~. Tomas desplazadas a 45°. Fabricado en termoplástico. 5004-B: Con 1.5 m de prolongador. Color blanco. 5004-N: Con 1.5 m de prolongador. Color negro.		9,78 €
	5004-3-B: Con 3 m de prolongador. Color blanco.		12,78 €





5004-I	Base de toma de corriente móvil conexionada, con TTL. 4 tomas. 16Amp.250V~. Máximo 3680W. Interruptor luminoso bipolar. Prolongador tipo manguera H05VV-F sección 3x1.5mm y clavija bipolar 16Amp.250V~. Tomas desplazadas a 45°. Fabricado en termoplástico. 5004-I-B: Con 1.5 m de prolongador. Color blanco. 5004-I-N: Con 1.5 m de prolongador. Color negro.		13,85 €
	5004-I-3-B: Con 3 m de prolongador. Color blanco.		15,95 €
	5004-I-5-B: Con 5 m de prolongador. Color blanco.		23,00 €





5005	Base de toma de corriente móvil conexionada, con TTL. 5 tomas. 16Amp.250V~. Máximo 3680W. Prolongador tipo manguera H05VV-F sección 3x1.5mm y clavija bipolar 16Amp.250V~. Tomas desplazadas a 45°. Fabricado en termoplástico.. 5005-B: Con 1.5 m de prolongador. Color blanco. 5005-N: Con 1.5 m de prolongador. Color negro.		11,81 €
	5005-3-B: Con 3 m de prolongador. Color blanco.		14,21 €













5005-I	Base de toma de corriente móvil conexionada, con TTL. 5 tomas. 16Amp.250V~. Máximo 3680W. Interruptor luminoso bipolar. Prolongador tipo manguera H05VV-F sección 3x1.5mm y clavija bipolar 16Amp.250V~. Tomas desplazadas a 45°. Fabricado en termoplástico. 5005-I-B: Con 1.5 m de prolongador. Color blanco. 5005-I-N: Con 1.5 m de prolongador. Color negro.		14,99 €
	5005-I-3-B: Con 3 m de prolongador. Color blanco.		18,99 €
	5005-I-5-B: Con 5 m de prolongador. Color blanco.		24,41 €



5006	Base de toma de corriente móvil conexionada, con TTL. 6 tomas. 16Amp.250V~. Máximo 3680W. Prolongador tipo manguera H05VV-F sección 3x1.5mm y clavija bipolar 16Amp.250V~. Tomas desplazadas a 45°. Fabricado en termoplástico. 5006-B: Con 1.5 m de prolongador. Color blanco. 5006-N: Con 1.5 m de prolongador. Color negro.		12,96 €
	5006-3-B: Con 3 m de prolongador. Color blanco.		15,96 €



	5006-I Base de toma de corriente móvil conexionada, con TTL. 6 tomas. 16Amp.250V~. Máximo 3680W. Interruptor luminoso bipolar. Prolongador tipo manguera H05VV-F sección 3x1.5mm y clavija bipolar 16Amp.250V~. Tomas desplazadas a 45°. Fabricado en termoplástico. 5006-I-B: Con 1.5 m de prolongador. Color blanco. 5006-I-N: Con 1.5 m de prolongador. Color negro.		16,16 €
	5006-I-3-B: Con 3 m de prolongador. Color blanco.		19,16 €
	 5006-I-5-B: Con 5 m de prolongador. Color blanco.		22,16 €
	5014 Base de toma de corriente móvil conexionada, con TTL. 4 tomas. 16Amp.250V~. Máximo 3680W. Con 1.5m de cable manguera H05VV-F sección 3x1.5mm y clavija bipolar 16Amp.250V~. Tomas desplazadas a 90°. Fabricado en termoplástico. Color blanco.	 	14,10 €
			
	5016 Base de toma de corriente móvil conexionada, con TTL. 6 tomas. 16Amp.250V~. Máximo 3680W. Con 1.5m de cable manguera H05VV-F sección 3x1.5mm y clavija bipolar 16Amp.250V~. Tomas desplazadas a 45°. Fabricado en termoplástico. Color blanco	 	19,98 €
			





















Bases de Toma de Corriente Móvil con TTL, Conexionadas, Color Madera Nogal

	5804 Base de toma de corriente móvil conexionada, con TTL. 4 tomas. 16Amp.250V~. Máximo 3680W. Con 1.5m de cable manguera H05VV-F sección 3x1.5mm y clavija bipolar 16Amp.250V~. Tomas desplazadas a 45°. Fabricado en termoplástico. Color madera nogal.		14,90 €
	 		
	5804-I Base de toma de corriente móvil conexionada, con TTL. 4 tomas. 16Amp.250V~. Máximo 3680W. Interruptor luminoso bipolar. Con 1.5m de cable manguera H05VV-F sección 3x1.5mm y clavija bipolar 16Amp.250V~. Tomas desplazadas a 45°. Fabricado en termoplástico. Color madera nogal.		16,95 €
	 		
	5805-I Base de toma de corriente móvil conexionada, con TTL. 5 tomas. 16Amp.250V~. Máximo 3680W. Interruptor luminoso bipolar. Con 1.5m de cable manguera H05VV-F sección 3x1.5mm y clavija bipolar 16Amp.250V~. Tomas desplazadas a 45°. Fabricado en termoplástico. Color madera nogal.		17,95 €
	 		
	5806-I Base de toma de corriente móvil conexionada, con TTL. 6 tomas. 16Amp.250V~. Máximo 3680W. Interruptor luminoso bipolar. Con 1.5m de cable manguera H05VV-F sección 3x1.5mm y clavija bipolar 16Amp.250V~. Tomas desplazadas a 45°. Fabricado en termoplástico. Color madera nogal.		18,95 €
	 		



Bases de Toma de Corriente Móvil con TTL Industriales, uso Exterior



<p>5104</p>  	<p>Base de toma de corriente móvil conexiónada, con TTL. 4 tomas. Con tapa de protección. 16Amp.250V~. Máximo 3680W. Con 1.5m de cable manguera H07RN-F sección 3x1.5mm y clavija bipolar 16Amp.250V~. Tomas desplazadas a 45°. Fabricado en termoplástico. Color rojo. IP-44.</p>	  <p>22,36 €</p>
<p>5105</p>  	<p>Base de toma de corriente móvil conexiónada, con TTL. 5 tomas. Con tapa de protección. 16Amp.250V~. Máximo 3680W. Con 1.5m de cable manguera H05RR-F sección 3x1.5mm y clavija bipolar 16Amp.250V~. Tomas desplazadas a 45°. Fabricado en termoplástico. Color rojo. IP-44.</p>	  <p>26,90 €</p>
<p>5105-I</p>  	<p>Base de toma de corriente móvil conexiónada, con TTL. 5 tomas. Con tapa de protección. 16Amp.250V~. Máximo 3680W. Interruptor luminoso bipolar. Con 1.5m de cable manguera H05RR-F sección 3x1.5mm y clavija bipolar 16Amp.250V~. Tomas desplazadas a 45°. Fabricado en termoplástico. Color rojo. IP-44.</p>	  <p>33,60 €</p>
<p>5402</p>  	<p>Base de toma de corriente móvil conexiónada, con TTL. 2 tomas. Con tapa de protección. 16Amp.250V~. Máximo 3500W. Interruptor luminoso bipolar protegido. Con 1.5m de cable manguera H05RR-F sección 3x1.5mm y clavija bipolar 16Amp.250V~. Tomas desplazadas a 45°. Fabricado en termoplástico. Color negro-amarillo. IP-44. Posibilidad de fijación a suelo mediante estaca.</p>	 <p>22,00 €</p>
<p>5403-I</p>  	<p>Base de toma de corriente móvil conexiónada, con TTL. 4 tomas. Con tapa de protección. 16Amp.250V~. Máximo 3500W. Interruptor luminoso bipolar protegido. Con 1.5m de cable manguera H05RR-F sección 3x1.5mm y clavija bipolar 16Amp.250V~. Tomas desplazadas a 45°. Fabricado en termoplástico. Color negro-amarillo. IP-44.</p>	 <p>26,00 €</p>
<p>5406-I</p>  	<p>Base de toma de corriente móvil conexiónada, con TTL. 6 tomas Con tapa de protección. 16Amp.250V~. Máximo 3500W. Interruptor luminoso bipolar protegido. Con 1.5m de cable manguera H05RR-F sección 3x1.5mm y clavija bipolar 16Amp.250V~. Tomas desplazadas a 45°. Fabricado en termoplástico. Color negro-amarillo. IP-44.</p>	 <p>29,00 €</p>



Bases de Toma de Corriente Móvil con dispositivo de Seguridad contra Sobretensiones

1097-S Base de toma de corriente móvil conexasionada, con TTL y sistema de corte por sobretensión. 5 tomas. 16Amp.250V~. Máximo 3680W. Interruptor luminoso bipolar. Prolongador tipo manguera H05VV-F sección 3x1.5mm. Tomas desplazadas a 45°. Fabricado según norma Une 20.315. Fabricado en termoplástico autoextinguible según norma.
1097-S-B: Con 1.5 m de prolongador. Color blanco.
1097-S-N: Con 1.5 m de prolongador. Color negro.



27,50 €



1097-3-S-B: Con 3 m de prolongador. Color blanco.
1097-3-S-N: Con 3 m de prolongador. Color negro.



37,30 €

1098-S Base de toma de corriente móvil conexasionada, con TTL y sistema de corte por sobretensión. 6 tomas. 16Amp.250V~. Máximo 3680W. Interruptor luminoso bipolar. Prolongador tipo manguera H05VV-F sección 3x1.5mm. Tomas desplazadas a 45°. Fabricado según norma Une 20.315. Fabricado en termoplástico autoextinguible según norma.
1098-S-B: Con 1.5 m de prolongador. Color blanco.
1098-S-N: Con 1.5 m de prolongador. Color negro.



30,68 €



1098-3-S-B: Con 3 m de prolongador. Color blanco.
1098-3-S-N: Con 3 m de prolongador. Color negro.



44,00 €

683 Base de toma de corriente móvil conexasionada, con TTL y protección térmica sobretensión. 3 tomas. 16Amp.250V~. Máximo 3680W. Interruptor luminoso bipolar. Con 1.5m de cable manguera H05VV-F sección 3x1.5mm. Tomas desplazadas a 45°. Fabricado según norma Une 20.315. Fabricado en termoplástico.



44,02 €



684 Base de toma de corriente móvil conexasionada, con TTL y protección térmica sobretensión. 4 tomas. 16Amp.250V~. Máximo 3680W. Interruptor luminoso bipolar. Con 1.5m de cable manguera H05VV-F sección 3x1.5mm. Tomas desplazadas a 45°. Fabricado según norma Une 20.315. Fabricado en termoplástico.

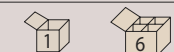

46,95 €



685 Base de toma de corriente móvil conexasionada, con TTL y protección térmica sobretensión. 6 tomas. 16Amp.250V~. Máximo 3680W. Interruptor luminoso bipolar. Con 1.5m de cable manguera H05VV-F sección 3x1.5mm. Tomas desplazadas a 45°. Fabricado según norma Une 20.315. Fabricado en termoplástico.



52,82 €



687 Base de toma de corriente móvil conexasionada, con TTL y protección contra sobrecarga, orientable 90°. 8 tomas. 16Amp.250V~. Máximo 3680W. Doble interruptor luminoso bipolar. Con 1.5m de cable manguera H05VV-F sección 3x1.5mm. Tomas desplazadas a 45°. Fabricado en termoplástico. Orificios de sujeción en superficie sin necesidad de abrir la base. Color negro.



21,00 €



1099 Base de toma de corriente móvil conexasionada, con TTL y protección contra sobrecarga. 8 tomas. 16Amp.250V~. Máximo 3680W. Interruptor luminoso bipolar. Con 1.5m de cable manguera H05VV-F sección 3x1.5mm. Tomas desplazadas a 45°. Fabricado en termoplástico. Tomas de TV, IN-OUT. Filtro EMI/RFI que elimina las interferencias electromagnéticas. Color blanco.

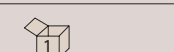

31,38 €





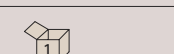



5304-IS Base de toma de corriente móvil conexasionada, con TTL y protección contra sobrecargas y picos de tensión. 4 tomas. 16Amp.250V~. Máximo 3680W. Doble interruptor, general e individual para cada toma. Con 1.5m de cable manguera H05VV-F sección 3x1.5mm. Tomas desplazadas a 45°. Fabricado en termoplástico. Orificios de sujeción en superficie sin necesidad de abrir la base. Color blanco.



29,95 €











	5306-IS Base de toma de corriente móvil conexasionada, con TTL y protección contra sobrecargas y picos de tensión. 6 tomas. 16Amp.250V~. Máximo 3680W. Doble interruptor, general e individual para cada toma. Con 1.5m de cable manguera H05VV-F sección 3x1.5mm. Tomas desplazadas a 45°. Fabricado en termoplástico. Orificios de sujeción en superficie sin necesidad de abrir la base. Color blanco.	 33,00 €
	5205-IS Base de toma de corriente móvil conexasionada, con TTL y protección contra sobrecargas y picos de tensión. 5 tomas. 16Amp.250V~. Máximo 3680W. Doble interruptor, general e individual para cada toma. Con 1.5m de cable manguera H05VV-F sección 3x1.5mm. Tomas desplazadas a 45°. Fabricado en termoplástico	 29,95 €
	5206-IS Base de toma de corriente móvil conexasionada, con TTL y protección contra sobrecargas y picos de tensión. 6 tomas. 16Amp.250V~. Máximo 3680W. Doble interruptor, general e individual para cada toma. Con 1.5m de cable manguera H05VV-F sección 3x1.5mm. Tomas desplazadas a 45°. Fabricado en termoplástico.	 32,00 €

Bases de Toma de Corriente Móvil con Tomas Británicas

Clavija británica ref. 10000 (pág. 176)



	10001 Base de toma de corriente móvil. 4 tomas Británicas. 13Amp.250V~. Interruptor individual para cada toma. Color marfil. Orificios de sujeción sin necesidad de abrir la base.	 36,00 €
	10001-3 Base de toma de corriente móvil. 4 tomas Británicas. 13Amp.250V~. Interruptor individual para cada toma. Con 3m de cable manguera sección 3x1.5mm. Color marfil. Clavija con fusible de seguridad. Orificios de sujeción sin necesidad de abrir la base.	 66,00 €
	10001-5 Base de toma de corriente móvil. 4 tomas Británicas. 13Amp.250V~. Interruptor individual para cada toma. Con 5m de cable manguera sección 3x1.5mm. Color marfil. Clavija con fusible de seguridad. Orificios de sujeción sin necesidad de abrir la base.	 78,00 €









Bases de Toma de Corriente Móvil con toma USB



	5003-USB Base de toma de corriente móvil conexasionada, con TTL. 3 tomas de enchufe y 2 tomas USB. 16Amp.250V~. Máximo 3680W. Interruptor luminoso ON-OFF. Con 1,5m. de cable manguera H05VV-F sección 3x1,5mm. Tomas desplazadas a 45°. Fabricado en termoplástico. Color blanco.	 29,50 €
	5006-USB Base de toma de corriente móvil conexasionada, con TTL. 6 tomas de enchufe y 2 tomas USB. 16Amp.250V~. Máximo 3680W. Interruptor luminoso ON-OFF. Con 1,5m. de cable manguera H05VV-F sección 3x1,5mm. Tomas desplazadas a 45°. Fabricado en termoplástico. Color blanco.	 34,20 €



Bases de Toma de Corriente Móvil sin TTL

	<p>1192 Base de toma de corriente móvil. 2 tomas. 10Amp.250V~. Máximo 2300W. Tomas desplazadas a 45°. Fabricado en termoplástico autoextinguible. <i>Para exportación fuera de la UE.</i></p>	  3,42 €
	<p>1193 Base de toma de corriente móvil. 3 tomas. 10Amp.250V~. Máximo 2300W. Tomas desplazadas a 45°. Fabricado en termoplástico autoextinguible. <i>Para exportación fuera de la UE.</i></p>	  4,43 €
	<p>1194 Base de toma de corriente móvil. 4 tomas. 10Amp.250V~. Máximo 2300W. Tomas desplazadas a 45°. Fabricado en termoplástico autoextinguible. <i>Para exportación fuera de la UE.</i></p>	  6,39 €



► Serie Pequeño Material



Clavijas, Bases de Toma de Corriente y Protectores de Enchufes

Fabricadas en Termoplástico o Elastómero Técnico (según modelos)

Clavijas Bipolares sin TT

Clavijas Bipolares con Toma de Tierra.

Clavijas Estandar Americano y Británico

Bases de Toma de Corriente Móviles

Bases de Toma de Corriente Fijas Superficie

Bases de Toma de Corriente Fijas Empotrada

Bases de Toma de Corriente Fijas, Carril DIN

Bases de Toma de Corriente con T.T. Central

Clavijas y Bases de Toma de Corriente Fijas 20-25A.

Clavijas y Bases de Toma de Corriente Fijas IP66-68

Clavijas y Bases de Tomas de Corriente Fijas 7 Polos

Intermitencias

Clavijas Luminosas Decorativas

Bases de Toma de Corriente a Control Remoto

Bases de Toma de Corriente Especiales

Protectores para Bases de Toma de Corriente

Clavijas Bipolares

Fabricadas en termoplástico autoextinguible según norma.















1624	Clavija bipolar 10Amp.250V~. Espigas de Ø 4mm. Conexión por tornillo. Salida del cable recta. Fabricado según norma UNE 20.315. Hace pareja con referencia 1625. 1624-B: Color blanco. 1624-N: Color negro.	 	1,11 €
1624-C	Clavija bipolar 10Amp.250V~. Espigas de Ø 4mm. Conexión por tornillo. Salida del cable recta. Fabricado según norma UNE 20.315. Hace pareja con referencia 1625. Colores: Amarillo, azul, rojo, verde y transparente.	 	2,09 €
513	Clavija bipolar 10Amp.250V~. Espigas de Ø 4mm. Conexión por tornillo. Salida del cable lateral. Fabricado según norma UNE 20.315. Hace pareja con referencia 1625. 513-B: Color blanco. 513-N: Color negro.	 	1,53 €
	513-T: Color transparente.		2.49 €
1620	Clavija bipolar 10Amp.250V~. Espigas planas tipo americano. Conexión por tornillo. Salida del cable recta. Fabricado según norma UNE 20.315. Color blanco.	 	2,29 €

Clavijas Bipolares con Toma de Tierra

















Fabricadas en termoplástico autoextinguible según norma o elastómero técnico (según modelos).





1231-N	Clavija bipolar 10Amp.250V~. T. T. Central. Espigas de Ø 4mm. Conexión por tornillo. Salida de cable recta. Color negro. <i>Material para exportación fuera de la UE.</i>	 	3,08 €
1320	Clavija bipolar 10Amp.250V~. T. T. Central desplazada. Bornes Ø 4mm. Conexión por tornillo. Salida de cable recta. Color blanco. <i>Material para exportación fuera de la UE.</i>		2,97 €
1232	Clavija bipolar americana 10Amp.250V~. T. T. Central. Bornes planos (americano). Conexión por tornillo. Salida del cable recta. Color blanco. <i>Material para exportación fuera de la UE.</i>	 	4,66 €
1202	Clavija bipolar americana 10Amp.250V~. T. T. Desplazada. Bornes planos (americano). Conexión por tornillo. Salida del cable recta. Color blanco. <i>Material para exportación fuera de la UE.</i>	 	4,66 €
1310-4	Clavija bipolar 16Amp.250V~. T. T. Lateral. Espigas de Ø 4mm. Conexión por tornillo. Salida de cable recta. <i>No apta para venta en países de la UE.</i> 1310-4-B: Color blanco. 1310-4-N: Color negro.	 	2,04€
	1310-4-T: Transparente.		4,47 €
1315-4	Clavija bipolar 16Amp.250V~. T. T. Lateral. Espigas de Ø 4mm. Conexión por tornillo. Salida de cable lateral. <i>No apta para venta en países de la UE.</i> 1315-4-B: Color blanco. 1315-4-N: Color negro.	 	2,12 €
	1315-4-T: Transparente.		4,55 €
1552-4	Clavija bipolar 16Amp.250V~. T. T. Lateral. Espigas de Ø 4mm. Conexión por tornillo. Salida de cable recta. <i>No apta para venta en países de la UE.</i> 1552-4-B: Color blanco. 1552-4-N: Color negro.	 	1,64 €
	1552-4-T: Transparente.		4,07 €







1348-B 	Clavija bipolar 16Amp.250V~. T. T. Lateral. Con interruptor bipolar incorporado. Espigas de Ø 4.8mm. Conexión por tornillo. Salida de cable lateral. Color blanco.	 18,37 €
305	Clavija bipolar 16Amp.250V~. T. T. Lateral y francesa. Espigas de Ø 4.8mm. Conexión por tornillo. Salida de cable lateral. Color blanco.	  4,47 €
1310	Clavija bipolar 16Amp.250V~. T. T. Lateral. Espigas de Ø 4.8mm. Conexión por tornillo. Salida de cable recta. Fabricado según norma UNE 20.315. Hace pareja con referencia 1151 y 1670. 1310-B: Color blanco. 1310-N: Color negro.	  2,04 €
1310-C	Clavija bipolar 16Amp.250V~. T. T. Lateral. Espigas de Ø 4.8mm. Conexión por tornillo. Salida de cable recta. Fabricado según norma UNE 20.315. Colores: Amarillo, Azul, Rojo, Verde y Transparente.	  4,07 €
1552	Clavija bipolar 16Amp.250V~. T. T. Lateral. Espigas de Ø 4.8mm. Conexión por tornillo. Salida de cable recta. Fabricado según norma UNE 20.315. Hace pareja con referencia 1670. 1552-B: Color blanco. 1552-N: Color negro. 1552-T: Color transparente.	  1,64 € 4,07 €
1315	Clavija bipolar 16Amp.250V~. T. T. Lateral. Bornes Ø 4.8mm. Conexión por tornillo. Salida de cable lateral. Fabricado según norma UNE 20.315. Hace pareja con referencia 1151 y 1670. 1315-B: Color blanco. 1315-N: Color negro. 1315-T: Color transparente.	  2,12 € 4,67 €
1119	Clavija bipolar 16Amp.250V~. T.T. Lateral. Bornes Ø 4.8mm. Conexión por tornillo. Salida de cable recta. Fabricado según norma UNE 20.315. Fabricada en elastómero técnico. Hace pareja con referencia 1151. 1119-B: Color blanco. 1119-N: Color negro.	  2,97 €
119	Clavija bipolar 16Amp.250V~. T.T. Lateral. Bornes Ø 4.8mm. Conexión por tornillo. Salida de cable recta. Fabricado según norma UNE 20.315. Fabricada en elastómero técnico. Hace pareja con referencia 151 (IP44). 119-B: Color blanco. 119-N: Color negro.	  3,70 €

Clavija Estandar Americano y Británico

11202	Clavija bipolar 15Amp.125V~. + T.T. Estándar americano. Conexión por tornillo. Salida de cable recta. Fabricado en termoplástico.	 32,95 €
10000	Clavija bipolar 13Amp.250V~. + T.T. Estándar británico. Con fusible de protección incorporado. Conexión por tornillo. Salida de cable lateral. Fabricado en termoplástico.	 5,60 €

Bases de Toma de Corriente Móviles

Fabricadas en termoplástico autoextinguible según norma o elastómero técnico (según modelos).

1625 	Base de toma de corriente móvil bipolar 10Amp.250V~. Máximo 2300W. Bornes conexión por tornillo. Con pozo de protección y sistema de seguridad para niños. Salida del cable recta. Fabricado según norma UNE 20.315. Hace pareja con referencias 513 y 1624. 1625-B: Color blanco. 1625-N: Color negro.	  1,32 €
--	---	--





















<p>1670</p> 	<p>Base de toma de corriente móvil bipolar 16Amp.250V~. T. T. Lateral. Máximo 3680W. Bornes conexión por tornillo. Sistema de seguridad para niños. Salida del cable recta. Fabricado según norma UNE 20.315. Hace pareja con referencias 1310, 1315 y 1552. 1670-B: Color blanco. 1670-N: Color negro.</p>	  <p>2,61 €</p>
<p>1151</p> 	<p>Base de toma de corriente móvil bipolar 16Amp.250V~. T. T. Lateral. Máximo 3680W. Bornes conexión por tornillo. Sistema de seguridad para niños. Salida del cable recta. Fabricado según norma UNE 20.315. Fabricada en elastómero técnico. Hace pareja con referencias 1119, 1310 y 1315. 1151-B: Color blanco. 1151-N: Color negro.</p>	  <p>5,48 €</p>
<p>151</p> 	<p>Base de toma de corriente móvil bipolar 16Amp.250V~. T. T. Lateral. Máximo 3680W. Bornes conexión por tornillo. Tapa protectora IP-44. Sistema de seguridad para niños. Salida del cable recta. Fabricado según norma UNE 20.315. Fabricada en elastómero técnico. Hace pareja con referencia 119. 151-B: Color blanco. 151-N: Color negro.</p>	  <p>5,90 €</p>
<p>180-N</p> 	<p>Derivador triple base de toma de corriente móvil 2P+TTL. 16A.250V~. Máxima potencia: 3680W. Bornes conexión por tornillo. Tapas protectoras IP20. Sistema de seguridad para niños. Fabricado en elastómero técnico. Color negro.</p>	  <p>39,38 €</p>
<p>180-G</p>  	<p>Derivador triple base de toma de corriente móvil 2P+TTL. 16A.250V~. Máxima potencia: 3680W. Bornes de conexión por tornillo. Tapa protectora IP44. Sistema de seguridad para niños. Fabricado en elastómero técnico. Color negro.</p>	 <p>39,98 €</p>

Base de Toma de Corriente Fija Instalación en Superficie

Fabricadas en termoplástico autoextinguible según norma.



<p>1281</p> 	<p>Base de toma de corriente fija bipolar 10Amp.250V~. Máximo 2300W. Bornes conexión por tornillo. Fijación a superficie. Fabricado según norma UNE 20.315. Color blanco. <i>Material para exportación fuera de la UE.</i> 1281-B: Color blanco. 1281-N: Color negro.</p>	 <p>2,54 €</p>
<p>282</p> 	<p>Base de toma de corriente fija bipolar 10Amp.250V~. Máximo 2300W. Bornes conexión por tornillo. Fijación a superficie. Fabricado según norma UNE 20.315. <i>Material para exportación fuera de la UE.</i> 282-B: Color blanco. 282-N: Color negro.</p>	  <p>2,12 €</p>
<p>1556</p> 	<p>Base de toma de corriente fija bipolar 16Amp.250V~. T. T. Lateral. Máximo 3680W. Bornes conexión por tornillo. Fijación en superficie. Sistema de seguridad para niños. Fabricado según norma UNE 20.315. <i>Material para exportación fuera de la UE.</i> 1556-B: Color blanco. 1556-N: Color negro.</p>	  <p>2,92 €</p>
<p>314</p> 	<p>Base de toma de corriente fija bipolar 16Amp.250V~. T. T. Lateral. Máximo 3680W. Bornes conexión por tornillo. Fijación en superficie. Sistema de seguridad para niños. Fabricado según norma UNE 20.315. 314-B: Color blanco. 314-N: Color negro.</p>	  <p>2,77 €</p>
<p>300</p> 	<p>Base de toma de corriente fija bipolar 16Amp.250V~. T. T. Lateral. Con tapa de protección IP-55. Máximo 3680W. Bornes conexión por tornillo. Fijación en superficie. Sistema de seguridad para niños. Fabricado según norma UNE 20.315. Color gris.</p>	  <p>4,95 €</p>
<p>800</p> 	<p>Doble base de toma de corriente fija bipolar 16Amp.250V~. T. T. Lateral. Con tapa de protección IP-55. Máximo 3680W. Bornes conexión por tornillo. Fijación en superficie. Sistema de seguridad para niños. Fabricado según norma UNE 20.315. Color gris.</p>	  <p>8,99 €</p>





299 Base de toma de corriente fija bipolar 16Amp.250V~. T. T. Francesa.
 Con tapa de protección IP-55. Máximo 3680W. Bornes conexión por tornillo.
 Fijación en superficie. Sistema de seguridad para niños.
 Fabricado según norma UNE 20.315.
 Color gris-azul.



5,95 €



799 Doble base de toma de corriente fija bipolar 16Amp.250V~. T. T. Francesa.
 Con tapa de protección IP-55. Máximo 3680W. Bornes conexión por tornillo.
 Fijación en superficie. Sistema de seguridad para niños.
 Fabricado según norma UNE 20.315.
 Color gris-azul.



9,99 €

Bases de Toma de Corriente Fija Instalación Empotrada

Fabricadas en termoplástico autoextinguible según norma.



1901 Doble base de toma de corriente fija bipolar 16Amp.250V~. T. T. Lateral.
 Máximo 3680W. Bornes conexión por tornillo. Medidas: 120x80mm.
 Instalación empotrada mediante garras o tornillos.
 Sistema de seguridad para niños. Fabricado según norma UNE 20.315.
 Color blanco.



19,61 €



1730 Base de toma de corriente fija bipolar 16Amp.250V~. T. T. Lateral.
 Máximo 3680W. Bornes conexión por tornillo. Medidas: 80x80mm.
 Instalación empotrada mediante garras o tornillos.
 Sistema de seguridad para niños. Fabricado según norma UNE 20.315.
 Color blanco.



4,38 €



401-A Base de toma de corriente fija bipolar 16Amp.250V~. T. T. Lateral.
 Con tapa de protección IP-55. Máximo 3680W.
 Bornes conexión por tornillo. Medidas: 50x65mm.
 Instalación empotrada. Sistema de seguridad para niños.
 Fabricado según norma UNE 20.315.
 Color azul.

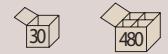

3,98 €



401-G Base de toma de corriente fija bipolar 16Amp.250V~. T. T. Lateral.
 Con tapa de protección IP-55. Máximo 3680W.
 Bornes conexión por tornillo. Medidas: 50x65mm.
 Instalación empotrada. Sistema de seguridad para niños.
 Fabricado según norma UNE 20.315.
 Color gris.



3,98 €



4000-A Base de toma de corriente fija bipolar 16Amp.250V~. T. T. Francesa.
 Con tapa de protección IP-55. Máximo 3680W.
 Bornes conexión por tornillo. Medidas: 50x65mm.
 Instalación empotrada. Sistema de seguridad para niños.
 Fabricado según norma.
 Color azul.

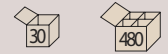

4,98 €



9401-A Base de toma de corriente fija bipolar 16Amp.250V~. T. T. Lateral.
 Con tapa de protección IP-67. Máximo 3680W.
 Bornes conexión por tornillo. Medidas: 55x70mm.
 Instalación empotrada. Fabricado según norma.
 Color gris-azul.



12,68 €

Bases de Toma de Corriente Fija Instalación en Carril DIN

Fabricadas en termoplástico autoextinguible según norma.



1635 Base de toma de corriente fija bipolar 16Amp.250V~. T. T. Lateral.
 Máximo 3680W. Bornes conexión por tornillo. Instalación en carril DIN.
 Sistema de seguridad para niños. Fabricado según norma UNE 20.315.
 1635-G: Color gris.

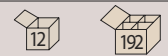

8,31 €



1635-R: Color rojo.

10,31 €

Bases de Toma de Corriente con T.T. Central. Desplazada





1039	Clavija bipolar 16Amp.250V~. Tomas planas con T. T. Central desplazada. Bornes conexión por tornillo. Medidas: 50x23mm. Instalación empotrada. Clavija especial para ordenadores. Hace pareja con referencias 1038, 2038. Color negro.		2,62 €
990	Base de toma de corriente fija bipolar 16Amp.250V~. Tomas planas con T. T. Central desplazada. Bornes conexión por tornillo. Medidas: 50x29mm. Instalación empotrada. Clavija especial para ordenadores. Hace pareja con referencias 1069. Color negro.		2,75 €
1038-C	Base de toma de corriente móvil bipolar 16Amp.250V~. Tomas planas con T. T. Central desplazada. Bornes conexión por tornillo. Salida de cable recta. Clavija especial para ordenadores. Con ranura central. Hace pareja con referencias 1069 y 1039. Color negro.		4,30 €
1038	Base de toma de corriente móvil bipolar 16Amp.250V~. Tomas planas con T. T. Central desplazada. Bornes conexión por tornillo. Salida de cable recta. Clavija especial para ordenadores. Sin ranura central. Hace pareja con referencias 1069 y 1039. Color negro.		3,30 €
2038	Base de toma de corriente móvil bipolar 16Amp.250V~. Tomas planas con T. T. Central desplazada. Bornes conexión por tornillo. Salida de cable lateral. Clavija especial para ordenadores. Hace pareja con referencias 1069 y 1039. Color negro.		11,02 €
1069	Clavija bipolar con faldón. 16Amp.250V~. Tomas planas con T. T. Central desplazada. Bornes conexión por tornillo. Salida de cable recta. Clavija especial para ordenadores. Hace pareja con referencias 1038, 2038 y 990. Color negro.		6,90 €

Clavijas y Bases de Toma de Corriente Fija. 20-25 Amperios

1794	Clavija bipolar 20Amp.400V~. T. T. Desplazada. Conexión por tornillo. Salida de cable lateral. Fabricado en termoplástico. Hace pareja con referencia 1795. Color blanco.	 	12,38 €
1783	Clavija tripolar 20Amp.400V~. T. T. Desplazada. Conexión por tornillo. Salida de cable lateral. Fabricado en termoplástico. Hace pareja con referencia 1785. Color blanco.	 	16,93 €
1784	Clavija tripolar + neutro, 20Amp.400V~. T. T. Desplazada. Conexión por tornillo. Salida de cable lateral. Fabricado en termoplástico. Hace pareja con referencia 1786. Color blanco.	 	18,86 €
1195	Clavija bipolar, 25Amp.250V~. T. T. Desplazada. Conexión por tornillo. Salida de cable lateral. Fabricado según norma UNE 20.315. Hace pareja con referencia 1436. Color blanco. CERTIFICADA POR AENOR.	 	8,98 €
1795	Base de toma de corriente fija bipolar 20Amp.400V~. T. T. Desplazada. Máximo 4600W a 230V~. Bornes conexión por tornillo. Medidas: 80x80mm. Instalación empotrada. Se puede fijar a caja de mecanismo universal referencia 2499. Fabricado en termoplástico. Hace pareja con referencia 1794. Color blanco.	 	12,38 €
1785	Base de toma de corriente fija tripolar 20Amp.400V~. T. T. Desplazada. Máximo 4600W a 230V~. Bornes conexión por tornillo. Medidas: 80x80mm. Instalación empotrada. Se puede fijar a caja de mecanismo universal referencia 2499. Fabricado en termoplástico. Hace pareja con referencia 1783. Color blanco.	 	18,93 €





1786	Base de toma de corriente fija tripolar + neutro, 20Amp.400V~. T. T. Desplazada. Máximo 4600W a 230V~, Bornes conexión por tornillo. Medidas: 80x80mm. Instalación empotrada. Se puede fijar a caja de mecanismo universal referencia 2499. Fabricado en termoplástico. Hace pareja con referencia 1784. Color blanco.	 	20,51 €
1436	Base de toma de corriente fija bipolar 25Amp.250V~. T. T. Desplazada. Máximo 5750W a 230V~, Bornes conexión por tornillo. Medidas: 86x86mm. Instalación empotrada. Se puede fijar a caja de mecanismo universal referencia 2499. Fabricado según norma UNE 20.315. Hace pareja con referencia 1195. Color blanco. CERTIFICADA POR AENOR.	 	8,36 €





Clavijas y Bases de Toma de Corriente IP66/68



3701-A	Clavija macho fija. 2P+T. 16Amp.250V~. IP66-68. Conexión rápida, sección de 0.5 a 2.5mm. Sujeción por tuerca trasera. Contactos en latón plateado. Temperatura máxima de funcionamiento 120° C. Fabricado en poliamida. Hace pareja con referencia 3702-A. Color gris.	 	7,98 €
3702-A	Base de toma de corriente fija. 2P+T. 16Amp.250V~. IP66-68. Conexión rápida, sección de 0.5 a 2.5mm. Sujeción por tuerca trasera. Contactos en latón plateado. Temperatura máxima de funcionamiento 120° C. Fabricado en poliamida. Hace pareja con referencia 3701-A. Color gris.	 	8,18 €
3701-V	Clavija macho móvil. 2P+T. 16Amp.250V~. IP66-68. Conexión por bornes de tornillo, sección de 0.5 a 2.5mm. Prensaestopas trasera. Contactos en latón plateado. Temperatura máxima de funcionamiento 120° C. Fabricado en poliamida. Hace pareja con referencia 3702-V. Color gris.	 	8,08 €
3702-V	Base de toma de corriente móvil. 2P+T. 16Amp.250V~. IP66-68. Conexión por bornes de tornillo, sección de 0.5 a 2.5mm. Prensaestopas trasera. Contactos en latón plateado. Temperatura máxima de funcionamiento 120° C. Fabricado en poliamida. Hace pareja con referencia 3701-V. Color gris.	 	8,28 €

Clavijas y Bases de Toma de Corriente Fijas 7 Polos







5115	Base de toma de corriente fija. 7 polos, especial para vehículos, caravanas y carros. Bornes conexión por tornillo. Contactos en latón. Fijación en superficie. Fabricado en termoplástico. Hace pareja con referencia 5116. Color negro.		15,00 €
5117	Base de toma de corriente fija. 7 polos, especial para vehículos, caravanas o carros. Bornes conexión por tornillo. Contactos en latón. Fijación en superficie. Fabricado en aluminio inyectado, interior en termoplástico.		17,00 €
5116	Clavija de 7 polos, especial para vehículos, caravanas o carros. Bornes de conexión por tornillo. Contactos en latón. Fabricado en termoplástico. Hace pareja con referencia 5115.		15,00 €
5118	Clavija de 7 polos, especial para vehículos, caravanas o carros. Bornes de conexión por tornillo. Contactos en latón. Fabricado en aluminio inyectado. Hace pareja con referencia 5117.		17,00 €



Intermitencias

1613-5	Intermitencia 10Amp.250V~. Máximo 500W. Clavija bipolar (espigas Ø 4mm) a base de toma de corriente móvil bipolar tipo pozo. Fabricado en termoplástico.		22,69 €
1618	Intermitencia 10Amp.250V~. Máximo 100W. Clavija bipolar schuko (espigas Ø 4.8mm) a base de toma de corriente móvil bipolar tipo pozo. Fabricado en termoplástico.		6,09 €
1622	Intermitencia electrónica 10Amp.250V~. Máximo 1400W. Clavija bipolar (espigas Ø 4mm) a doble base de toma de corriente móvil bipolar tipo pozo (700W por salida). Fabricado en termoplástico.	 	63,55 €
1623	Intermitencia electrónica con regulador 10Amp.250V~. Máximo 700W. Clavija bipolar (espigas Ø 4mm) a base de toma de corriente móvil bipolar con entrada de Ø 4mm. Fabricado en termoplástico.	 	38,80 €
1628	Intermitencia electrónica con regulador. 220V~. Máximo 2400W (800W por canal). Conexión entrada y salida mediante regleta. Medidas: 241x150x44mm. Velocidad regulable por mando exterior. Motorización de salida activa mediante leds.		135,58 €

Clavijas Luminosas Decorativas

1673	Clavija luminosa. 10Amp. 230V~. Máximo 5W. Entrada bipolar (espigas Ø 4mm). Fabricado en termoplástico.	 	3,18 €
1678	Luz de noche con sensor de oscuridad. 220-240V~. 10W de consumo. Se enciende automáticamente cuándo oscurece. Entrada bipolar (espigas Ø 4mm). Fabricado en termoplástico. Fabricado según norma UNE 20.315.		20,15 €
1680	Luz de noche decorativa con variación de color. Figura osito. 230V~. 0.60W de consumo. 100.000 horas de uso. Fabricado en termoplástico.		11,96 €
1681	Luz de noche decorativa con variación de color. Figura cervatillo. 230V~. 0.60W de consumo. 100.000 horas de uso. Fabricado en termoplástico.		11,96 €



Bases de Toma de Corriente Fijas a Control Remoto



940

Base de toma de corriente fija con mando a distancia.

220V~. Máximo 1000W. Instalable en cualquier toma de corriente.
Alcance máximo 24m. (El mando funciona con pilas).
Fabricado en termoplástico.



43,96 €



964

Triple base de toma de corriente fija con 1 solo mando a distancia.

220V~. Máximo 1100W (por toma). Instalables en cualquier toma de corriente.
Con indicador led de funcionamiento.
Alcance máximo 30m. (El mando funciona con pilas).
Fabricado en termoplástico. Color gris.



49,90 €

Bases de Toma de Corriente Especiales



1228

Base de toma de corriente móvil bipolar. Especial plancha.

Cabezal en porcelana y mango en baquelita. Muelle aislado.



6,78 €

Protectores para Bases de Toma de Corriente



1671-C

Protector para toma Europea y Schuko (bipolar +TTL de Ø 4 y 4.8mm.)

Fabricado en termoplástico autoextinguible según norma.
Cartón expositor con 140 unidades.
Color blanco.



29,40 €



1671-G

Protector para toma Europea y Schuko (bipolar +TTL de Ø 4 y 4.8mm.)

Fabricado en termoplástico autoextinguible según norma.
Color blanco.



0,19 €



1671

Protector para toma Europea y Schuko (bipolar +TTL de Ø 4 y 4.8mm.)

Fabricado en termoplástico autoextinguible según norma.
Color blanco.



0,21 €



1349

Protector para toma Schuko, bipolar +TTL.

Fabricado en termoplástico.
Color blanco.



0,84 €



 **Serie
Adapta**



Adaptadores de Viaje y Transformación, Clavijas Multivías

Fabricadas en Termoplástico autoextingible según norma (según modelos).

Adaptador Protector contra Sobretensiones

Adaptadores Múltiples

Adaptadores de Viaje y Transformación

Adaptadores de Viaje Universales

Adaptador Protector contra Sobretensiones



- 5020** **Protector contra sobrevoltaje y rayos.**
 Salida frontal 16Amp.250V~. Con T. T. Lateral. Máximo 3680W. Entrada bipolar + T. T. Lateral con espigas Ø 4,8mm.
 Sistema de protección para niños. Conexión a toma de corriente de 16Amp. Piloto indicador. Fabricado en termoplástico. Color blanco.



14,95 €

Adaptadores Múltiples



- 702** **Adaptador múltiple 10Amp.250V~.**
 Máximo 2300W. Entrada bipolar espigas Ø 4mm.
 Doble salida lateral, bipolar Ø 4mm con pozo de protección.
 Fabricado según norma UNE 20.315. Sistema de protección para niños.
 Fabricado en termoplástico autoextinguible. Color blanco.



1,74 €



- 1674** **Adaptador múltiple luminoso 10Amp.250V~.**
 Máximo 2300W. Entrada bipolar espigas Ø 4mm.
 Doble salida lateral, bipolar Ø 4mm con pozo de protección.
 Fabricado según norma UNE 20.315. Sistema de protección para niños.
 Fabricado en termoplástico autoextinguible. Color blanco.



3,42€



- 705** **Adaptador múltiple 10Amp.250V~.**
 Máximo 2300W. Entrada bipolar espigas Ø 4mm.
 Triple salida, dos laterales y una frontal, bipolar Ø 4mm con pozo de protección.
 Fabricado según norma UNE 20.315. Sistema de protección para niños.
 Fabricado en termoplástico autoextinguible. Color blanco.

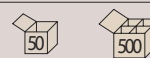

1,74 €



- 703** **Adaptador múltiple 10Amp.250V~.**
 Máximo 2300W. Entrada bipolar espigas Ø 4mm.
 Triple salida frontal, bipolar Ø 4mm con pozo de protección.
 Fabricado en termoplástico. Color blanco.



1,88 €



- 1331** **Adaptador múltiple 10Amp.250V~.**
 Máximo 2300W. Entrada bipolar espigas planas tipo americano.
 Triple salida, una frontal mixta, bipolar Ø 4,8mm y americana y dos laterales bipolar Ø 4mm.
 Fabricado en termoplástico autoextinguible. Color blanco.
Material para exportación fuera de la UE.



3,44 €



- 1332** **Adaptador múltiple 10Amp.250V~.**
 Máximo 2300W. Entrada bipolar espigas Ø 4mm.
 Triple salida, una frontal mixta, bipolar Ø 4mm y americana y dos laterales bipolar Ø 4mm. Fabricado en termoplástico autoextinguible. Color blanco.
Material para exportación fuera de la UE.



2,66 €



- 1350** **Adaptador múltiple 10Amp.250V~.**
 Máximo 2300W. Entrada bipolar espigas Ø 4,8mm.
 Triple salida, una frontal mixta, bipolar Ø 4mm y americana y dos laterales, bipolar Ø 4mm.
 Fabricado en termoplástico autoextinguible. Color blanco.
Material para exportación fuera de la UE.



3,42 €











- 704** **Adaptador múltiple 10Amp.250V~.**
 Máximo 2300W. Entrada bipolar espigas Ø 4,8mm.
 Cuatro salidas frontales, bipolar Ø 4mm con pozo.
 Fabricado en termoplástico. Color blanco.



2,70 €





1249	Adaptador múltiple 10Amp.250V~. Máximo 2300W. Entrada bipolar espigas Ø 4.8mm. Doble salida frontal, bipolar Ø 4mm con pozo. Fabricado en termoplástico. Color blanco.	 1,77 €
5001	Adaptador múltiple doble salida. Una salida frontal 16Amp.250V~. T. T. Lateral. Máximo 3680W. y una salida lateral con pozo 10Amp.250V~. Máximo 2300W. Entrada bipolar + T. T. Lateral con espigas Ø 4.8mm. Fabricado en termoplástico. Color blanco.	  2,79 €
5087	Adaptador múltiple 16Amp.250V~. Máximo 3680W. Entrada bipolar + T. T. Lateral espigas Ø 4.8mm. Doble salida lateral, bipolar + T. T. Lateral. Fabricado según norma UNE 20.315. Color blanco. Económica.	  6,19 €
5099	Adaptador múltiple 16Amp.250V~. Máximo 3680W. Entrada bipolar + T. T. Lateral espigas Ø 4.8mm. Triple salida, una frontal y dos laterales, bipolar + T. T. Lateral. Fabricado según norma UNE 20.315. Color blanco. Económica.	  6,95 €
1287	Adaptador múltiple 16Amp.250V~. Máximo 3680W. Entrada bipolar + T. T. Lateral espigas Ø 4.8mm. Doble salida lateral, bipolar + T. T. Lateral. Fabricado según norma UNE 20.315. Color blanco.	  6,19 €
1299	Adaptador múltiple 16Amp.250V~. Máximo 3680W. Entrada bipolar + T. T. Lateral espigas Ø 4.8mm. Triple salida, una frontal y dos laterales, bipolar + T. T. Lateral. Fabricado según norma UNE 20.315. Color blanco.	  6,95 €
1299-I	Adaptador múltiple 16Amp.250V~. Máximo 3680W. Entrada bipolar + T. T. Lateral espigas Ø 4.8mm. Triple salida lateral, bipolar + T. T. Lateral. Con interruptor luminoso ON-OFF. Sistema de protección para niños. Fabricado en termoplástico.	 7,28 €
1534	Adaptador múltiple 16Amp.250V~. Máximo 3680W. Entrada bipolar + T. T. Lateral espigas Ø 4.8mm. Cuatro salidas laterales, bipolar + T. T. Lateral. Sistema de protección para niños. Fabricado en termoplástico.	 5,15 €
1123	 Adaptador 16Amp.250V~. Máximo 3680W. Entrada bipolar + T. T. Lateral espigas Ø 4.8mm. Salida frontal bipolar + T. T. Lateral. Con fusible protector. Incorpora dos tomas de carga USB de 500mA. cada una. Con piloto led.	 25,25 €
1907	Adaptador múltiple 16Amp.250V~. Máximo 3680W. Entrada bipolar + T. T. Lateral espigas Ø 4.8mm. Doble salida frontal, bipolar + T. T. Lateral. Fabricado según norma UNE 20.315. Sistema de protección para niños. Fabricado en termoplástico autoextinguible. Color blanco.	  7,35 €
1908	Adaptador múltiple 16Amp.250V~. Máximo 3680W. Entrada bipolar + T. T. Lateral espigas Ø 4.8mm. Triple salida frontal, bipolar + T. T. Lateral. Fabricado según norma UNE 20.315. Sistema de protección para niños. Fabricado en termoplástico autoextinguible. Color blanco.	  8,90 €
1909	Adaptador múltiple 16Amp.250V~. Máximo 3680W. Entrada bipolar + T. T. Lateral espigas Ø 4.8mm. Cuatro salidas frontales, bipolar + T. T. Lateral. Fabricado según norma UNE 20.315. Sistema de protección para niños. Fabricado en termoplástico autoextinguible. Color blanco.	  10,87 €

Adaptadores de Viaje y Transformación

	<p>651 Adaptador de transformación 5Amp.250V~. Máximo 1150W. Entrada americana (plana) + T. T. Desplazada americana pura. Salida paso británico con T. T. Sistema de protección para niños. Fabricado en termoplástico.</p>	 6,16 €
	<p>1262 Adaptador de transformación 10Amp.250V~. Máximo 2300W. Entrada americana (plana). Salida universal (mixta, europea Ø 4 y 4.8mm y americana). Fabricado en termoplástico autoextinguible. Color blanco. <i>Material para exportación fuera de UE.</i></p>	  2,20 €
	<p>1269 Adaptador de transformación 10Amp.250V~. Máximo 2300W. Entrada bipolar Ø 4mm. Salida universal (mixta, europea Ø 4 y 4.8mm y americana). Fabricado en termoplástico autoextinguible. Color blanco. <i>Material para exportación fuera de UE.</i></p>	  2,00 €
	<p>1645 Adaptador de transformación 10Amp.125-250V~. Máximo 900-1800W. Entrada bipolar + T. T. Lateral, espigas Ø 4mm. Salida a paso británico con T. T. Fabricado en termoplástico. Color blanco.</p>	  3,22 €
	<p>1647 Adaptador de transformación 10Amp.250V~. Máximo 1800W. Entrada bipolar + T. T. Francesa, espigas Ø 4.8mm. Salida bipolar + T. T. Lateral. Fabricado en termoplástico. Color blanco.</p>	 6,78 €
	<p>1648 Adaptador de transformación 10Amp.250V~. Máximo 2300W. Entrada americana (plana). Salida universal (mixta, europea - americana). Sistema de protección para niños. Fabricado en termoplástico autoextinguible. Color blanco. <i>Uso temporal.</i></p>	  2,20 €
	<p>1649 Adaptador de transformación 10Amp.250V~. Máximo 2300W. Entrada bipolar Ø 4mm. Salida mixta, bipolar Ø 4 y 4.8mm. Sistema de protección para niños. Fabricado en termoplástico autoextinguible. Color blanco. <i>Uso temporal.</i></p>	  2,00 €
	<p>1646 Adaptador de transformación 13Amp.250V~. Máximo 2500W. Entrada británica con T. T. Salida bipolar + T. T. Lateral Ø 4.8mm. Con fusible de protección. Sistema de protección para niños. Fabricado en termoplástico. Color blanco.</p>	 6,82 €
	<p>649 Adaptador de transformación 15Amp.125V~. Máximo 1875W. Entrada americana (plana) + T. T. desplazada (americana pura). Salida bipolar + T. T. Lateral Ø 4.8mm. Fabricado en termoplástico. Color blanco.</p>	 16,52 €
	<p>650 Adaptador de transformación 15Amp.125V~. Máximo 1875W. Entrada bipolar + T. T. Lateral y francesa Ø 4.8mm. Salida americana (plana) + T. T. Desplazada americana pura. Fabricado en termoplástico. Color blanco.</p>	  6,16 €
	<p>652 Adaptador de transformación 16Amp.250V~. Máximo 3680W. Entrada bipolar + T. T. Lateral y francesa Ø 4.8mm. Salida universal + T. T. Fabricado en termoplástico. Color blanco</p>	 5,90 €



Adaptadores de Viaje Universales



- 1895 Adaptador de viaje universal, 110V~.**
 Máximo 660W. / 220V~. Máximo 1320W.
 USA, Australia, Euro, UK. Funciona con todos los aparatos eléctricos.
 Con una salida USB (5.0VDC/1000mA). Este aparato no es un transformador
 y no altera el voltaje. Con bolsa de transporte incluida.
 Fabricado en termoplástico.



37,50 €



- 1896 Adaptador de viaje universal, 110-250V~.**
 Máximo 2200W.
 Entrada y salida combinable para más de 150 países.
 Con testigo luminoso de encendido.
 Advertencia: No se pueden usar varias tomas a la vez al mismo tiempo.
 Fabricado en termoplástico.



10,90 €



- 1897 Conjunto para viaje de 4 adaptadores universales, tipo cono, 13Amp.250V~.**
 Máximo 2200W. Entrada y salida combinable.
 Fabricado en termoplástico.



11,20 €



- 1898 Adaptador de viaje universal con fusible integrado. 120-240V~.**
 Posibilidad de usar en más de 150 países.
 Fabricado en termoplástico.



29,90 €



- 1899 Conjunto para viaje de 4 adaptadores universales, 13Amp.250V~.**
 Máximo 2200W. Entrada y salida combinable.
 Clavijas especiales para sur de Europa, América del Norte, Centroamérica,
 América del sur, Países asiáticos, Países de Commonwealth y toma Británica.
 Fabricado en termoplástico.



10,65 €



Serie Extensor



Conexiones y Prolongadores

Conexiones Cable Rizado

Conexiones con Clavija

Conexiones con Interruptor

Prolongadores con Tomas Especiales

Prolongadores con Toma Cetac

Prolongadores

Prolongadores con Carrete

Prolongadores con Carrete sección 3x2,5mm

Conexiones de Cable Rizado

Se puede suministrar en otras secciones y colores. ¡Consúltenos!



208	Cable rizado bipolar. Sección 2x0.75mm. 10Amp.250V~. Medida: 0,6cm sin extender y 2m extendido, (medidas aproximadas). 208-B: Color blanco. 208-N: Color negro.	 11,91 €
------------	--	--



308	Cable rizado bipolar + Tierra. Sección 3x0.75mm. 10Amp.250V~. Medida: 0,6cm sin extender y 2m extendido, (medidas aproximadas). 308-B: Color blanco. 308-N: Color negro.	 15,78 €
------------	---	--

Conexiones con Clavija



Se puede suministrar en otras longitudes, secciones y colores. ¡Consúltenos!



215	Conexión con clavija bipolar, espigas Ø 4mm. Sección 2x0.75mm. 10Amp.250V~. Longitud 1.5m. 215-B: Color blanco. 215-N: Color negro.	 4,14 €
------------	--	---





230	Conexión con clavija bipolar, espigas Ø 4mm. Sección 2x0.75mm. 10Amp.250V~. Longitud 3m. 230-B: Color blanco. 230-N: Color negro.	 6,41 €
------------	--	--



315-1	Conexión con clavija bipolar + T. T. Lateral, espigas Ø 4.8mm. Sección 3x1mm. 16Amp.250V~. Longitud 1.5m. 315-1-B: Color blanco. 315-1-N: Color negro.	 6,23 €
--------------	--	---



330-1	Conexión con clavija bipolar + T. T. Lateral, espigas Ø 4.8mm. Sección 3x1mm. 16Amp.250V~. Longitud 3m. 330-1-B: Color blanco. 330-1-N: Color negro.	  9,15 €
--------------	--	---



315-2	Conexión con clavija bipolar + T. T. Lateral, espigas Ø 4.8mm. Sección 3x1.5mm. 16Amp.250V~. Longitud 1.5m. 315-2-B: Color blanco. 315-2-N: Color negro.	 6,86 €
--------------	--	---



330-2	Conexión con clavija bipolar + T. T. Lateral, espigas Ø 4.8mm. Sección 3x1.5mm. 16Amp.250V~. Longitud 3m. 330-2-B: Color blanco. 330-2-N: Color negro.	 10,03 €
--------------	--	--



Conexiones con Interruptor



Se puede suministrar en otras longitudes. ¡Consúltenos!



997 **Conexión con clavija bipolar espigas Ø 4mm.**
Sección 2x0.75mm. 10Amp.250V~. Longitud 1.7m.
Con interruptor a 1m de la clavija (aprox.)
Color blanco.



4,54 €



998 **Conexión con clavija bipolar espigas Ø 4mm.**
Sección 2x0.75mm. 10Amp.250V~. Longitud 1.7m.
Con interruptor a 1m de la clavija (aprox.)
Color negro.



4,55 €



999 **Conexión con clavija bipolar espigas Ø 4mm.**
Sección 2x0.75mm. 10Amp.250V~. Longitud 1.7m.
Con interruptor a 1m de la clavija (aprox.)-
Color dorado.



4,93 €



298-V **Conexión con clavija bipolar espigas Ø 4mm.**
Sección 2x0.75mm. 10Amp.250V~. Longitud 1.7m.
Con interruptor a 1m de la clavija (aprox.)
Cable transparente, clavija e interruptor en color verde.



8,17 €



298-T **Conexión con clavija bipolar espigas Ø 4mm.**
Sección 2x0.75mm. 10Amp.250V~. Longitud 1.7m.
Con interruptor a 1m de la clavija (aprox.)
Cable, interruptor y clavija en termoplástico transparente.



8,17 €



298-R **Conexión con clavija bipolar espigas Ø 4mm.**
Sección 2x0.75mm. 10Amp.250V~. Longitud 1.7m.
Con interruptor a 1m de la clavija (aprox.)
Cable transparente y clavija e interruptor en color rojo



8,17 €



298-AZ **Conexión con clavija bipolar espigas Ø 4mm.**
Sección 2x0.75mm. 10Amp.250V~. Longitud 1.7m.
Con interruptor a 1m de la clavija (aprox.)
Cable transparente y clavija e interruptor en color azul.



8,17 €

Prolongadores con Tomas Especiales



1972 **Prolongador de red, base de toma de corriente en forma de 8.**
Con clavija bipolar espigas Ø 4mm. 10Amp.250V~.
Sección 2x0.75mm. Longitud 1.5m.
Color negro.



2,22 €



1975 **Prolongador de red, base de toma de corriente especial para afeitadoras.**
Con clavija bipolar espigas Ø 4mm. 10Amp.250V~.
Sección 2x0.75mm. Cable rizado, longitud 0.3m sin extender (aprox.)
Color negro.



9,74 €



1089 **Prolongador bipolar + T. T. Desplazada.**
16Amp.250V~. Sección 3x0.75mm. Longitud 2m.
Color negro.



19,73 €





1979 Prolongador clavija bipolar + T. T. Lateral a base de toma de corriente bipolar + T.T. Desplazada.
16Amp.250V~.
Sección 3x0.75mm. Longitud 1.40 m. Color negro.



9,48 €



1979-2 Prolongador clavija bipolar + T. T. Lateral a base de toma de corriente bipolar + T.T. Desplazada.
16Amp.250V~.
Sección 3x0.75mm. Longitud 1.80 m. Color negro.



10,67 €

Prolongadores con Toma Cetac



Podemos hacer cualquier otro tipo de montaje. ¡Consúltenos!



402 Prolongador de clavija 2P+T. 16A.220V~.
Ref. 411. a 1 base de toma de corriente móvil 2P+TTL 16A.250V~. Ref. 1151-N.
Potencia máxima 3680W. Sección de cable 3x1.5mm. Longitud: 1.5 m.



22,56 €



403 Prolongador de clavija 2P+TTL. 16A.250V~.
Ref. 1119-N. a 1 base de toma de corriente móvil 2P+T 16A.220V~. Ref. 421.
Potencia máxima 3680W. Sección de cable 3x1.5mm. Longitud: 1.5 m.



22,56 €

Prolongadores



Se puede suministrar en otras longitudes. ¡Consúltenos!



5152 Prolongador bipolar.
Clavija (espigas Ø 4mm) a base de toma de corriente con pozo.
10Amp.250V~. Máximo 2300W. Sección 2x1mm. Longitud 2m. Color blanco.



6,33 €

5153: Longitud 3 m.



7,12 €

5154: Longitud 4 m.



8,01 €

5155: Longitud 5 m.



8,64 €



5352 Prolongador bipolar con T. T. Lateral.
Clavija (espigas Ø 4.8mm) a base de toma de corriente.
16Amp.250V~. Máximo 3680W. Sección 3x1.5mm. Longitud 2m. Color blanco.



17,38 €

5353: Longitud 3 m.



18,55 €

5354: Longitud 4 m.



19,69 €

5355: Longitud 5 m.



20,83 €



184 Prolongador bipolar con T. T. Lateral.
Clavija 2P+TTL y Francesa 16Amp.250V~ (espigas Ø 4,8mm) a triple base de toma de corriente móvil con tapa de protección IP-44.
16Amp.250V~. Máximo 3680W. Sección 3x2,5mm. Longitud 10m.
Fabricado en elastómero técnico similar goma.
Fabricado según norma UNE 20,315. Color negro



68,25 €

Prolongadores con Carrete



Para un buen uso se aconseja desenrollar todo el cable. Consúltenos si necesita otras longitudes.



5690 Prolongador bipolar + T. T. lateral. Longitud 5 m.
4 bases de toma de corriente 16Amp.250V~. Máximo 3680W.
Clavija bipolar (espigas Ø 4.8mm). Sección 3x1.5mm.
Sistema de corte por sobretensión.



29,99 €



5692 Prolongador bipolar + T. T. lateral. Longitud 10 m.
4 bases de toma de corriente 16Amp.250V~. Máximo 3680W.
Clavija bipolar (espigas Ø 4.8mm). Sección 3x1.5mm.
Sistema de corte por sobretensión. Asa de transporte.



44,09 €





5693	Prolongador bipolar + T. T. lateral. Longitud 15 m. 4 bases de toma de corriente 16Amp.250V~. Máximo 3680W. Clavija bipolar (espigas Ø 4.8mm). Sección 3x1.5mm. Sistema de corte por sobretensión. Asa de transporte.	 
		54,00 €
5694	Prolongador bipolar + T. T. lateral. Longitud 15 m. 4 bases de toma de corriente 16Amp.250V~. Máximo 3680W. Clavija bipolar (espigas Ø 4.8mm). Sección 3x1.5mm. Sistema de corte por sobretensión. Asa de transporte.	 
		68,73 €
5695	Prolongador bipolar + T. T. lateral. Longitud 20 m. 4 bases de toma de corriente 16Amp.250V~. Máximo 3680W. Clavija bipolar (espigas Ø 4.8mm). Sección 3x1.5mm. Sistema de corte por sobretensión. Asa de transporte.	 
		85,89 €
5696	Prolongador bipolar + T. T. lateral. Longitud 25 m. 4 bases de toma de corriente 16Amp.250V~. Máximo 3680W. Clavija bipolar (espigas Ø 4.8mm). Sección 3x1.5mm. Sistema de corte por sobretensión. Asa de transporte.	 
		96,56 €
1661	Prolongador bipolar + T. T. lateral. 4 bases de toma de corriente 16Amp.250V~. Máximo 3680W. Chasis metálico. Carrete en termoplástico. Sin cable. Carrete Ø 300mm. Sensor de corte por sobretensión. Para cable 3x1mm (55m). 3x1.5mm (50m). 3x2.5mm (35m).	 
		34,75 €
1981	Prolongador bipolar + T. T. lateral. 4 bases de toma de corriente 16Amp.250V~. Máximo 3680W. Chasis metálico. Carrete en termoplástico. Sin cable. Carrete Ø 300mm. Sensor de corte por sobretensión. Para cable 3x1mm (55m). 3x1.5mm (50m). 3x2.5mm (35m).	 
		33,36 €
5966	Prolongador profesional, bipolar + T. T. lateral. Longitud 25 m. 4 bases de toma de corriente 16Amp.250V~. Máximo 3680W. Clavija bipolar (espigas Ø 4.8mm). Sección 3x1.5mm. Sistema de corte por sobretensión. Asa de transporte. Chasis metálico.	 
		125,79 €
5967	Prolongador profesional, bipolar + T. T. lateral. Longitud 50 m. 4 bases de toma de corriente 16Amp.250V~. Máximo 3680W. Clavija bipolar (espigas Ø 4.8mm). Sección 3x1.5mm. Sistema de corte por sobretensión. Asa de transporte. Chasis metálico.	 
		180,41 €
5866	Prolongador profesional, bipolar + T. T. lateral. Longitud 25 m. 4 bases de toma de corriente con tapa de protección 16Amp.250V~. Máximo 3680W. Clavija bipolar (espigas Ø 4.8mm). Sección 3x1.5mm. Sistema de corte por sobretensión. Asa de transporte. Chasis metálico.	 
		138,60 €
5867	Prolongador profesional, bipolar + T. T. lateral. Longitud 50 m. 4 bases de toma de corriente con tapa de protección 16Amp.250V~. Máximo 3680W. Clavija bipolar (espigas Ø 4.8mm). Sección 3x1.5mm. Sistema de corte por sobretensión. Asa de transporte. Chasis metálico.	 
		212,52 €
5966-55	Prolongador profesional, bipolar + T. T. lateral. Longitud 30 m. 4 bases de toma de corriente con tapa de protección IP-55. 16Amp.250V~. Máximo 3680W. Clavija bipolar (espigas Ø 4.8mm). Sección 3x1.5mm. Sistema de corte por sobretensión. Asa de transporte. Chasis metálico.	 
		198,00 €

Prolongadores con Carrete. Sección 3x2.5 mm

Para un buen uso se aconseja desenrollar todo el cable. Consúltenos si necesita otras longitudes.



5966-2 Prolongador profesional, bipolar + T. T. lateral. Longitud 25 m.
 4 bases de toma de corriente. 16Amp.250V~. Máximo 3680W.
 Clavija bipolar (espigas Ø 4.8mm). Sección 3x2.5mm.
 Sistema de corte por sobretensión. Asa de transporte. Chasis metálico.



249,00 €



5969-2 Prolongador profesional, bipolar + T. T. lateral. Longitud 40 m.
 4 bases de toma de corriente. 16Amp.250V~. Máximo 3680W.
 Clavija bipolar (espigas Ø 4.8mm). Sección 3x2.5mm.
 Sistema de corte por sobretensión. Asa de transporte. Chasis metálico

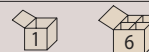

279,00 €



5967-2 Prolongador profesional, bipolar + T. T. lateral. Longitud 50 m.
 4 bases de toma de corriente. 16Amp.250V~. Máximo 3680W.
 Clavija bipolar (espigas Ø 4.8mm). Sección 3x2.5mm.
 Sistema de corte por sobretensión. Asa de transporte. Chasis metálico



299,00 €





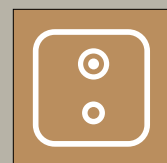

▶ TV, Telefonía, Audio-Video, Sonido

Serie TV

Elementos variados para Televisión

Serie Telefonía

Elementos variados para Telefonía

Serie Audio Video

Conectores USB, Jacks, RCA y DIN, Euroconectores, etc.

Serie Sonido

Tmbres y Aparatos de Alarma

 **Serie TV**



Elementos variados para Televisión

Conexiones TV

Cables Coaxiales TV

Prolongador TV

Conectores Antena TV Satélite

Adaptadores TV

Derivadores TV

Conectores TV Satélite

Tomas TV Empotrar y Superficie

Conexiones TV



1965 Prolongación para televisión. Macho-hembra de Ø 9.5mm.
Conectores rectos. Longitud 1.5m.



2,30 €

1965-2,5 Prolongación para televisión. Macho-hembra de Ø 9.5mm.
Conectores rectos. Longitud 2.5m.



2,98 €

Cables Coaxiales TV

Excelente comportamiento en situaciones de máxima torsión gracias al diámetro de la malla y vivo de cobre y por sus bajas atenuaciones.



2142 Cable coaxial. Conductor de cobre de 1mm. Ø 6.15mm.
Color blanco.



1,25 €

2145 Cable coaxial. Conductor de cobre de 1.13mm. Ø 6.65mm.
Color blanco o negro.



1,77 €

2150 Cable coaxial. Conductor de cobre de 1.15mm. Ø 6.70mm.
Color blanco.



1,75 €

Prolongador TV



1952 Prolongador para empalme de cable coaxial.
Color blanco.



0,85 €

Conectores TV



1953 Conector recto macho Ø 9.5mm.



0,85 €

1954 Conector recto hembra Ø 9.5mm.



0,90 €

1955 Conector acodado macho Ø 9.5mm.



1,72 €

1940 Conector acodado hembra Ø 9.5mm.



1,72 €







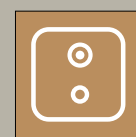

1956 Conector acodado hembra Ø 13mm.



1,80 €





1941	Conector acodado macho Ø 9.5mm.	 	0,85 €
1942	Conector acodado hembra Ø 9.5mm.	 	0,90 €
1941-M	Conector metálico acodado macho Ø 9.5mm.	 	1,85 €
1942-M	Conector metálico acodado hembra Ø 9.5mm.	 	1,95 €



Adaptadores TV



1923	Adaptador metálico, macho de Ø 9.5mm a macho de Ø 9.5mm.		1,18 €
1943	Adaptador metálico, macho de Ø 9.5mm a macho de Ø 13mm.		4,69 €
1924	Adaptador metálico, hembra de Ø 9.5mm a hembra de Ø 9.5mm.		1,18 €
1944	Adaptador metálico, hembra de Ø 9.5mm a hembra de Ø 13mm.		5,26 €
1945	Adaptador metálico, macho de Ø 9.5mm a hembra de Ø 9.5mm.		1,87 €

Derivadores TV



1970	Derivador TV, 1 entrada macho de Ø 9.5mm. Salida a 2 hembras de Ø 9.5mm.		2,29 €
1937	Derivador TV, 1 entrada hembra de Ø 9.5mm. Salida a 2 hembras de Ø 9.5mm.		10,52 €
1934	Derivador TV, 1 entrada macho de Ø 13mm. Salida a 2 hembras de Ø 9.5mm.		10,52 €

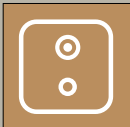



	1936 Derivador TV, 1 entrada macho de Ø 13mm. Salida a 2 machos de Ø 9.5mm.	 10,52 €
	1938 Derivador TV, 1 entrada macho de Ø 9.5mm. Salida a 2 machos de Ø 9.5mm.	 10,52 €
	1939 Derivador TV, 1 entrada hembra de Ø 9.5mm. Salida a 2 machos de Ø 9.5mm.	 2,29 €
	141 Derivador TV inductivo, blindado, 1 entrada macho de Ø 9.5mm. Salida a 2 hembras de Ø 9.5mm.	 2,59 €
	142 Derivador TV inductivo, blindado, 1 entrada hembra de Ø 9.5mm. Salida a 2 machos de Ø 9.5mm.	 2,59 €
	1932 Derivador TV inductivo, blindado, 1 entrada hembra de Ø 9.5mm. Salida a 2 machos de Ø 9.5mm.	 1,84 €
	1933 Derivador TV inductivo, blindado, 1 entrada macho de Ø 9.5mm. Salida a 2 hembras de Ø 9.5mm.	 1,84 €
	1946-2 Derivador TV para reparto y distribución, 1 entrada a 2 salidas.	 6,33 €
	1946-4 Derivador TV para reparto y distribución, 1 entrada a 4 salidas.	 9,96 €

Conectores TV Satélite

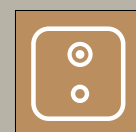
	322 Conector F macho para cable RG-59.	 0,45 €
	323 Conector F macho para cable RG-58.	 0,45 €
	324 Conector F macho para cable de Ø 7mm.	 0,45 €





325	Conector macho conexión rápida para cable de Ø 7mm		0,97 €
326	Prolongador empalmador tipo F, doble hembra con tuerca.		0,64 €
327	Carga 75 Ohmios tipo F, hace que la señal no tenga fugas.		0,97 €

Tomas TV, Empotrar y Superficie



921	Toma TV para empotrar. Inductiva blindada con separador satélite - terrestre y paso de datos.		13,10 €
1951	Toma TV para empotrar. Con 2 tomas macho - hembra de Ø 9.5mm.		8,88 €
1947	Suplemento para instalación en superficie de la referencia 1951.		1,51 €
922	Toma TV para superficie. Inductiva blindada con separador satélite - terrestre y paso de datos		13,10 €
946	Toma TV de superficie con 2 tomas laterales hembras de Ø 9.5mm.		3,40 €
952	Toma TV de superficie con 1 toma hembra de Ø 9.5mm.		10,52 €
950	Toma TV de superficie con 1 toma macho de Ø 9.5mm.		10,00 €
949	Toma TV de superficie con 2 tomas, macho y hembra de Ø 9.5mm.		12,43 €

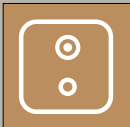



1950 Toma TV de superficie con 1 toma hembra de Ø 13mm.



6,88 €



1949 Toma TV de superficie con 2 tomas hembras de Ø 13mm



10,18 €

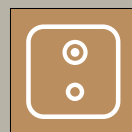

Serie Telefonía



Elementos variados para Telefonía

Conectores Modulares

Adaptadores y Derivadores

Tomas de Teléfono para Superficie

Tomas de Teléfono para Empotrar

Prolongadores para Telefonía

Zócalos y Accesorios

Cables Telefónicos

Tenazas para engastar

Conectores Modulares

	290 Cubierta para conectores modulares de 8 vías RJ-45, Ø 5.5mm. Fabricado en termoplástico flexible. Colores rojo, negro, verde, amarillo, gris, azul y blanco.		0,33 €
	1470-2 Conector. Número de vías 4P-2C.		0,22 €
	1470-3 Conector estrecho RJ-9. Número de vías 4P-4C.		0,34 €
	1470-4 Conector normal RJ-9. Número de vías 4P-4C.	 	0,27 €
	1470-6 Conector normal RJ-12. Número de vías 6P-6C.		0,54 €
	956 Conector RJ-12. Modelo especial informática, lengüeta a la izquierda. Número de vías 6P-6C.		1,24 €
	1470-8 Conector normal RJ-45. Número de vías 8P-8C.	 	0,65 €
	470-8 Conector blindado RJ-45. Categoría 5. Número de vías 8P-8C.		0,97 €
	370-8 Conector blindado RJ-45. Prestaciones categoría 5. Número de vías 8P-8C. Especial para cable flexible.		1,87 €
	380-8 Conector blindado RJ-45. Prestaciones categoría 5. Número de vías 8P-8C. Especial para cable rígido.		1,87 €
	1470-10 Conector normal RJ-50. Número de vías 10P-10C		2,56 €

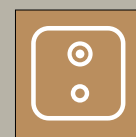

Adaptadores y Derivadores



923-9	Adaptador hembra Sub-D, 9 contactos a hembra de telefonía 8 vías.		6,66 €
923-25	Adaptador hembra Sub-D, 25 contactos a hembra de telefonía 8 vías.		7,10 €
924-9	Adaptador macho Sub-D, 9 contactos a hembra de telefonía 8 vías.		6,66 €
924-25	Adaptador macho Sub-D, 25 contactos a hembra de telefonía 8 vías.		7,10 €
1418	Derivador. 2 salidas. Número de vías 4P-4C.		1,65 €
1418-6	Derivador. 2 salidas. Número de vías 6P-6C.	 	2,37 €
1418-8	Derivador. 2 salidas. Número de vías 8P-8C.	 	3,82 €
971	Derivador. 3 salidas. Número de vías 4P-4C.		4,19 €
973	Derivador. 5 salidas. Número de vías 4P-4C.		9,91 €
959	Adaptador modular. Evita enredos en el cable. Número de vías 4P-4C.		7,76 €
1417	Adaptador modular. Número de vías 4P-4C.	 	1,22 €





1417-6 Adaptador modular.
Número de vías 6P-6C.



1,65 €



1417-8 Adaptador modular.
Número de vías 8P-8C.



3,28 €



1419 Adaptador modular triple.
Número de vías 4P-4C.



2,66 €



1419-6 Adaptador modular triple.
Número de vías 6P-6C.



3,89 €



1419-8 Adaptador modular triple.
Número de vías 8P-8C.



4,95 €

Tomas de Teléfono, instalación en Superficie



1416 Toma distribuidora para telefonía.
Hasta 3 supletorios.
Medidas: 70x70x30mm.



8,24 €



1413 Toma modular cuadrada.
Número de vías 6P-4C. Salida frontal.
Medidas: 44x44x22mm.



1,53 €



1413-6 Toma modular cuadrada.
Número de vías 6P-6C. Salida frontal.
Medidas: 44x44x22mm.

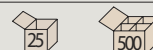

3,22 €



1414 Toma mini modular.
Número de vías 6P-4C. Salida lateral.
Medidas: 32x50x20mm.



1,69 €



1415 Toma modular.
Número de vías 6P-4C. Salida lateral.
Medidas: 50x57x21mm.



1,69 €

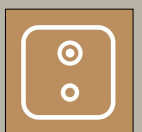



1415-6 Toma modular. Número de vías 6P-6C.
Salida lateral. Medidas: 50x57x21mm.



2,86 €

1415-8 Toma modular. Número de vías 8P-8C.
Salida lateral. Medidas: 50x57x21mm.



3,22 €

1434 Toma modular cuadrada.
Número de vías 6P-4C. Salida frontal. Medidas: 53x55x19.5mm.



2,26 €

1434-6 Toma modular cuadrada.
Número de vías 6P-6C. Salida frontal. Medidas: 53x55x19.5mm.



3,29 €

387 Toma modular, doble salida para cable pareado (RJ-45).
Número de vías 8P-8C (prestaciones categoría 5). Salida lateral. Medidas: 42x60x17.5mm.



14,62 €

389 Toma modular, doble salida para cable pareado (RJ-45).
Número de vías 8P-8C (prestaciones categoría 5). Salida lateral. Medidas: 61x58x29mm.



23,98 €

972 Toma modular, doble salida.
Número de vías 6P-4C. Salida lateral. Medidas: 61x58x29mm.



4,41 €

1412 Toma modular cuadrada.
Número de vías 6P-4C. Salida frontal. Medidas: 80x80x25mm.



5,34 €

1438 Toma modular cuadrada.
Número de vías 6P-4C. Salida frontal. Medidas: 85x85x19mm.



3,44 €

1438-6 Toma modular cuadrada.
Número de vías 6P-6C. Salida frontal. Medidas: 85x85x19mm.



4,48 €



Tomas de Teléfono, instalación Empotrada

386-3 Toma telefónica modular RJ-45, para empotrar.
Número de vías 4P – 4C. Categoría 5.
Contactos 80 micras oro.



1,01 €



386-4 Toma telefónica modular RJ-45, para empotrar.
Número de vías 6P – 4C. Categoría 5.
Contactos 80 micras oro.



1,06 €



386-6 Toma telefónica modular RJ-45, para empotrar.
Número de vías 6P – 6C. Categoría 5.
Contactos 80 micras oro.



1,19 €



386-8 Toma telefónica modular RJ-45, para empotrar.
Número de vías 8P – 8C. Categoría 5.
Contactos 80 micras oro.



1,68 €



1411 Toma telefónica modular circular, para empotrar.
Número de vías 4P – 4C.
Medidas: Ø 83x18mm. Salida frontal.



3,28 €



686 Toma telefónica modular cuadrada, para empotrar.
Número de vías 6P – 4C. Salida frontal.
Medidas: 80x80mm.
Pueden instalarse sobre cajas universales referencia 2499.



11,01 €



688 Toma telefónica modular cuadrada, para empotrar.
Número de vías 8P – 8C. Salida frontal.
Medidas: 80x80mm.
Pueden instalarse sobre cajas universales referencia 2499.



13,08 €



696 Toma telefónica modular doble, cuadrada. Instalación empotrada.
Número de vías 6P – 4C. Salida frontal.
Medidas: 80x80mm.
Pueden instalarse sobre cajas universales referencia 2499.



16,47 €



698 Toma telefónica modular doble, cuadrada. Instalación empotrada.
Número de vías 8P – 8C. Salida frontal.
Medidas: 80x80mm.
Pueden instalarse sobre cajas universales referencia 2499.



19,18 €

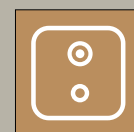

Prolongadores para Telefonía

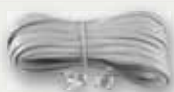
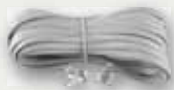







1476	Prolongador con conector 4 vías. Cable plano. Dos tomas centrales de 4 vías. Longitud 15m.	 	32,18 €
1978-2	Prolongador con conectores de 4 vías. Cable plano. Longitud 2.2m.	 	1,74 €
1978-5	Prolongador con conectores de 4 vías. Cable plano. Longitud 4.5m.	 	3,14 €
1978-7	Prolongador con conectores de 4 vías. Cable plano. Longitud 7.5m.	 	4,53 €
1477	Prolongador con conectores de 6 vías. Cable plano. Longitud 3.5m.		6,85 €
1478	Prolongador con conectores de 8 vías. Cable plano. Longitud 3.5m.		7,32 €
1474-2	Prolongador con conector de 4 vías a doble salida. Cable plano. Longitud 2.2m.	 	4,31 €
1474-4.5	Prolongador con conector de 4 vías a doble salida. Cable plano. Longitud 4.5m.	 	5,03 €
1474-7.5	Prolongador con conector de 4 vías a doble salida. Cable plano. Longitud 7.5m.	 	6,05 €
1475-2	Prolongador con conector de 4 vías a 1 salida. Cable plano. Longitud 2.2m.	 	2,37 €
1475-4.5	Prolongador con conector de 4 vías a 1 salida. Cable plano. Longitud 4.5m.	 	3,40 €





	1475-7.5 Prolongador con conector de 4 vías a 1 salida. Cable plano. Longitud 7.5m.	 	4,41 €
	1479-F Prolongador con conectores de 4 vías. Cable rizado. Especial para teléfono Forma. Longitud 2.2m.		2,83 €
	1479-2 Prolongador con conectores de 4 vías. Cable rizado. Longitud 1.8m.		2,49 €
	1479-5 Prolongador con conectores de 4 vías. Cable rizado. Longitud 3,5m.		3,55 €
	1457 Prolongador con conectores de 6 vías. Cable rizado. Longitud 3.5m.		5,35 €
	388-1 Prolongador con conectores protegidos de 8 vías, categoría 5. Longitud 1m.		7,89 €
	388-3 Prolongador con conectores protegidos de 8 vías, categoría 5. Longitud 3m.		10,18 €
	388-5 Prolongador con conectores protegidos de 8 vías, categoría 5. Longitud 5m.		20,34 €

Zócalos y Accesorios

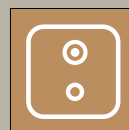
	358 Conector modular hembra, RJ-45. Categoría 5. Hace pareja con referencia 356.		16,92 €
	355 Marco empotrable para 1 o 2 módulos de 25x50mm. Hace pareja con referencia 356.		4,88 €
	356 Módulo de 25x50mm con guardapolvo para alojar conectores. Hace pareja con referencia 358 y 355.		4,88 €





357	Tapa ciega acoplable, para inserción en marco referencia 355.	 1,03 €
359	Suplemento para la instalación en superficie. Hace pareja con referencia 355.	 8,84 €

Cables Telefónicos



1471-2-M	Cable paralelo 2 vías. Sección 2x0.20mm. Longitud 200m. Color marfil.	 0,34 €
----------	---	---

1471-2-N	Color negro.	0,40 €
----------	--------------	--------



1471-4-M	Cable plano 4 vías. Longitud 100m. Color marfil.	 0,67 €
----------	--	---

1471-4-N	Color negro.	0,78 €
----------	--------------	--------



1471-6-M	Cable plano 6 vías. Longitud 100m. Color marfil.	 1,23 €
----------	--	--

1471-6-N	Color negro.	1,46 €
----------	--------------	--------



1471-8-M	Cable plano 8 vías. Longitud 100m. Color marfil.	 1,34 €
----------	--	---

1471-8-N	Color negro.	1,57 €
----------	--------------	--------



360-8	Cable flexible 8 vías para transmisión de datos. Categoría 5. 4 pares.	 2,11 €
-------	--	---



361-8	Cable rígido 8 vías para transmisión de datos. Categoría 5. 4 pares.	 2,11 €
-------	--	---







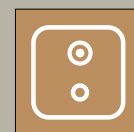

Tenazas para Engastar Conectores y Accesorios

	1472 Tenaza de engaste para conectores de 2 y 4 vías. Fabricada en termoplástico.	  15,98 €
	1473-6 Tenaza de engaste para conectores de 6 vías. Fabricada en termoplástico.	  18,70 €
	14708 Tenaza de engaste para conectores de 4, 6 y 8 vías. Fabricada en termoplástico.	  48,15 €
	14706 Tenaza metálica, para engaste de conectores de 6 vías.	  66,08 €
	1473-8 Tenaza metálica, para engaste de conectores de 8 vías.	  65,70 €
	33 Juego de 6 cuchillas de recambio para tenaza referencia 1473-8.	  16,40 €



Prolongadores Tipo Jacks y RCA

1185	Prolongador. Jack macho estéreo Ø 3.5mm a hembra estéreo Ø 3.5mm. Longitud 3m.		4,75 €
1064	Prolongador. Hembra RCA. a hembra RCA		0,86 €
1071	Prolongador audio, RCA macho a RCA macho. Longitud 1m.	 	2,43 €
1072	Prolongador audio, 2 RCA machos a 2 RCA machos. Longitud 1m.	 	3,14 €

Conectores Tipo RCA y Jacks

1168	Conector macho RCA Ø 3.2mm Colores: 1168: Rojo. 1168-N: Negro		0,61 €
1169	Conector hembra RCA Ø 3.2mm Colores: 1169-R: Rojo. 1169-N: Negro		0,67 €
1163	Conector, Jack audio macho. Mono Ø 2.5mm. Color negro. Hace pareja con referencia 1166.		0,61 €
1166	Conector, Jack audio hembra. Mono Ø 2.5mm. Color negro. Hace pareja con referencia 1163.		1,68 €
1164	Conector, Jack audio macho. Mono Ø 3.5mm. Color negro. Hace pareja con referencia 1167.		0,61 €
1167	Conector, Jack audio hembra. Mono Ø 3.5mm. Color negro. Hace pareja con referencia 1164.		1,68 €
1165	Conector, Jack audio macho. Estéreo Ø 3.5mm. Color negro.		0,61 €
1172	Conector, Jack audio macho. Mono Ø 6.3mm. Color negro. Hace pareja con referencia 172		1,16 €

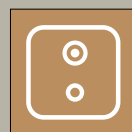









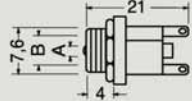

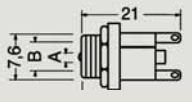

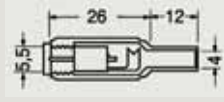

172	Conector, Jack audio hembra. Mono Ø 6.3mm. Color negro. Hace pareja con referencia 1172.	 1,61 €
1173	Conector, Jack audio macho. Estéreo Ø 6.3mm. Color negro. Hace pareja con referencia 1173.	 1,16 €
173	Conector, Jack audio hembra. Estéreo Ø 6.3mm. Color negro. Hace pareja con referencia 1173.	 1,56 €
978	Base para chasis. Jack audio hembra. Estéreo Ø 3.5mm. Con tuerca de sujeción.	 0,91 €
979	Base para chasis. Jack audio hembra. Estéreo Ø 6.3mm. Con tuerca de sujeción.	 2,18 €

Conectores de Alimentación



1043	Conector, para mechero de automóvil. Color negro.	 1,74 €
980	Conector, Jack alimentación. Base hembra para chasis Ø 5.5mm (B) – 2.1mm (A). Con tuerca de sujeción.	  3,56 €
981	Conector, Jack alimentación. Base hembra para chasis Ø 5.5mm (B) – 2.5mm (A). Con tuerca de sujeción.	  3,56 €
2730-AD	Conector, Jack alimentación hembra. Ø 5.5mm (B) – 2.1mm (A). Color negro.	  2,35 €
1016	Conector, Jack alimentación hembra. Ø (B) Exterior 3.0mm – Ø (A) Interior 1.1mm. Color negro.	  1,53 €
1017	Conector, Jack alimentación hembra. Ø (B) Exterior 3.4mm – Ø (A) Interior 1.3mm. Color negro.	  1,53 €
1041	Conector, Jack alimentación hembra. Ø (B) Exterior 5.5mm – Ø (A) Interior 2.1mm. Color negro.	  0,92 €





1042 Conector, Jack alimentación hembra.
 Ø (B) Exterior 5.5mm – Ø (A) Interior 2.5mm.
 Color negro.

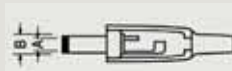

0,92 €

Adaptadores para Jacks y RCA



1921 Adaptador, Jack macho Ø 3.5mm mono
 a conector TV macho Ø 9.5mm.
 Color negro.



1,18 €



1922 Adaptador, Jack macho Ø 3.5mm mono
 a conector TV hembra Ø 9.5mm.
 Color negro.



1,18 €



1058 Adaptador, Jack macho Ø 2.5mm mono
 a conector Jack hembra Ø 3.5mm mono.
 Color negro.



2,06 €



1057 Adaptador, Jack macho Ø 3.5mm mono
 a conector Jack hembra Ø 3.5mm estéreo.
 Color negro.



1,93 €



1056 Adaptador, Jack macho Ø 3.5mm estéreo
 a conector Jack hembra Ø 3.5mm estéreo.
 Color negro.



2,29 €



1054 Adaptador, Jack macho Ø 3.5mm estéreo
 a conector Jack hembra Ø 6.3mm estéreo.
 Color negro.



1,93 €



1055 Adaptador, Jack macho Ø 3.5mm mono
 a conector Jack hembra Ø 6.3mm estéreo.
 Color negro.



2,01 €



1051 Adaptador, Jack macho Ø 6.3mm estéreo
 a conector Jack hembra Ø 3.5mm estéreo.
 Color negro.



1,39 €



1052 Adaptador, Jack macho Ø 6.3mm mono
 a conector Jack hembra Ø 3.5mm mono.
 Color negro.



1,39 €



1053 Adaptador, Jack macho Ø 6.3mm estéreo
 a conector Jack hembra Ø 3.5mm mono.
 Color negro.



1,82 €



1059 Adaptador, Jack macho Ø 3.5mm estéreo
 a 2 conectores jack hembras Ø 3.5mm estéreo.
 Color negro.



2,06 €

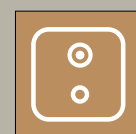







1063	Adaptador, Jack macho Ø 6.3mm estéreo a 2 conectores jack hembras Ø 6.3mm estéreo. Color negro.	 2,75 €
1060	Adaptador, Jack macho Ø 3.5mm mono a conector hembra RCA. Color negro.	 1,51 €
1061	Adaptador, Jack macho Ø 6.3mm mono a conector hembra RCA. Color negro.	 1,51 €
1062	Adaptador, macho RCA a Jack hembra Ø 3.5mm mono. Color negro.	 2,06 €
1065	Adaptador, macho RCA a Jack hembra Ø 6.3mm mono. Color negro.	 2,06 €
1066	Adaptador, Jack macho Ø 3.5mm mono a 2 hembras RCA. Color negro.	 2,18 €
1067	Adaptador, Jack macho Ø 6.3mm mono a 2 hembras RCA. Color negro.	 2,28 €
1068	Adaptador, macho RCA a dos hembras RCA. Color negro.	 2,06 €

Alimentadores, Cargadores



1597	Alimentador, cargador. 230V~. Salida 1.5V, 3V, 4.5V, 6V, 7.5V, 9V, 12V, DC. Intensidad 500mA. Con indicador led. Accesorio de 6 conectores intercambiables. Color negro.	  19,48 €
1598	Alimentador, cargador. 230V~. Salida 1.5V, 3V, 4.5V, 6V, 7.5V, 9V, 12V, DC. Intensidad 1000mA. Con indicador led. Accesorio de 6 conectores intercambiables. Color negro.	  32,53 €





1597-E Alimentador, cargador. 230V~. Tensión de salida estabilizada.
Salida 1.5V, 3V, 4.5V, 6V, 7.5V, 9V, 12V, DC. Intensidad 500mA.
Con indicador led.
Accesorio de 6 conectores intercambiables.
Color negro.



37,52 €



1598-E Alimentador, cargador. 230V~. Tensión de salida estabilizada.
Salida 1.5V, 3V, 4.5V, 6V, 7.5V, 9V, 12V, DC. Intensidad 1000mA.
Con indicador led.
Accesorio de 6 conectores intercambiables.
Color negro.

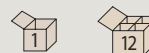

42,09 €

Euroconectores



1178 Euroconector macho 21 contactos.
Color negro.



2,04 €



178 Euroconector hembra 21 contactos.
Color negro.



5,43 €



1079 Prolongador euroconector macho a macho.
Longitud 1.5m.
Color negro.



4,79 €



1080 Prolongador euroconector macho a macho 21 pins, contactos conectados.
Longitud 1.5m.
Color negro.



5,52 €



1085 Prolongador euroconector macho a 2 RCA. machos.
Longitud 2m.
Color negro.



6,39 €



1086 Prolongador derivador, euroconector macho a 2 euroconectores hembras.
Longitud 1m.
Color negro.

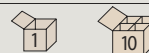

12,85 €



1086-3 Prolongador derivador, euroconector macho a 3 euroconectores hembras.
Longitud 1m.
Color negro.



13,83 €



1086-4 Prolongador derivador, euroconector macho a 4 euroconectores hembras.
Longitud 1m.
Color negro.



17,61 €

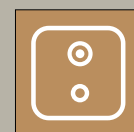



284 Adaptador euroconector 21 contactos a 3 RCA machos.
Con conmutador IN-OUT.



7,89 €

285 Adaptador euroconector 21 contactos a 3 RCA machos y mini DIN 4C.
(S.Video). Con conmutador IN-OUT.



10,18 €

Conexiones, Cargadores USB



1133 Prolongador USB macho a micro USB macho.
Velocidad de transferencia 480Mbps.
Alta velocidad. Longitud 1m.



1,99 €

1134 Cargador prolongador mechero de coche 12V.
a micro USB macho 5V-1000mAh.
Con indicador led. Longitud 1m.



6,79 €

1132 Cargador mechero de coche 12V.
a 2 USB universal 5V-1.500mAh.
Con indicador led.



5,69 €

1131 Cargador de 230V~
a USB universal 5V-1000mAh.



6,49 €

Auriculares



1977 Auricular mono. Conector Jack 3.5mm.
Longitud 1m.



1,01 €

Conectores DIN



1170 Conector altavoz macho DIN 41.529.
Cierre a rosca.



0,92 €



1171 Conector altavoz hembra DIN 41.529.
Cierre a rosca.



0,92 €



1179 Conector macho 5 puntas a 45°.

1,56 €

1180 Conector macho 5 puntas a 60°.

1,61 €

1181 Conector macho 6 puntas a 45°.

1,68 €

1182 Conector macho 6 puntas a 60°.

1,78 €

1183 Conector macho 7 puntas a 45°.

1,87 €

1184 Conector macho 8 puntas a 90°.

2,24 €

Conectores Tipo Banana

1107 Conector banana macho modelo horquilla.

 Fabricado en termoplástico.
 Hace pareja con referencia 1110.
 Colores: 1107-R: Rojo.
 1107-N: Negro.

1,10 €

1108 Conector banana macho con tornillo, dos pasos.

 Fabricado en termoplástico.
 Hace pareja con referencia 1110.
 Colores: 1108-R: Rojo.
 1108-N: Negro.
 1108-V: Verde.

1,10 €

1109 Conector banana macho a presión, dos pasos.

 Fabricado en termoplástico.
 Hace pareja con referencia 1110. Económica.
 Colores: 1108-R: Rojo.
 1108-N: Negro.

1,10 €

1100 Conector banana macho de presión constante, con lengüeta.

 Fabricado en termoplástico técnico tipo goma.
 Hace pareja con referencia 1040.
 Colores: 1100-R: Rojo.
 1100-N: Negro.

2,13 €



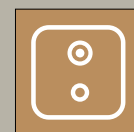

1110 Conector banana hembra.

 Fabricado en termoplástico.
 Hace pareja con referencias 1107, 1108 y 1109.
 Colores: 1110-R: Rojo.
 1110-N: Negro.

1,20 €





1040	Conector banana hembra Ø 4mm. Fabricado en termoplástico técnico tipo goma. Hace pareja con referencia 1100. Colores: 1040-R: Rojo. 1040-N: Negro.	 1,61 €
1103	Conector hembra metálica paso normal. Sujeción por tuerca. Hace pareja con referencia 1100.	 1,13 €
1101	Conector hembra con cabeza en termoplástico. Sujeción por tuerca. Hace pareja con referencia 1100. Colores: 1101-R: Rojo. 1101-N: Negro.	 1,10 €
1102	Conector hembra con cabeza en termoplástico. Sujeción por tuerca. Hace pareja con referencia 1100. Colores: 1102-R: Rojo. 1102-N: Negro.	 2,62 €

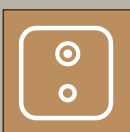

 **Serie
Sonido**

CE



Timbres de todo tipo y Aparatos de Alarma

Timbres Variados

Timbres Gran Sonoridad. Especiales para Alarmas.

Timbres Telefónicos

Timbres Detectores con Alarma

Timbres

	<p>1986 Timbre DING – DONG para uso doméstico. Fonos 90. 220V~.</p>	  <p>16,06 €</p>
	<p>1930-A Timbre electrónico. 1 melodía. Gran sonoridad. 220V~.</p>	  <p>52,61 €</p>
	<p>1982 Timbre tipo zumbador. Económico. 220V~.</p>	 <p>6,01 €</p>
	<p>1983 Timbre tipo campana circular Ø 70mm. 220V~.</p>	  <p>16,36 €</p>
	<p>1984 Timbre tipo campana circular Ø 100mm. 220V~.</p>	  <p>26,46 €</p>
	<p>1985 Timbre tipo cencerro Ø 60mm (cencerro). 220V~.</p>	  <p>28,62 €</p>
	<p>1987 Timbre tipo campana Ø 100mm (campana). 220V~.</p>	  <p>27,00 €</p>
	<p>943 Timbre inalámbrico. Receptor enchufable en toma de corriente. Transmisor por radio frecuencia. Alta sonoridad. Distancia máxima 30m. (Aprox. Sin obstáculos). El transmisor usa una pila de 12V. (R01/A23) incluida.</p>	 <p>43,96 €</p>

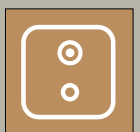







Timbres Gran Sonoridad. Especiales para Alarmas



655 Timbre gran sonoridad 60dB. Campana circular Ø 100x60mm. 230V~. Especial alarmas. Color rojo.	  33,96 €
1656 Timbre gran sonoridad 70dB. Campana circular Ø 150x60mm. 230V~. Especial alarmas. Color rojo.	  67,02 €
657 Timbre gran sonoridad 90dB. Campana circular Ø 200x60mm. 230V~. Especial alarmas. Color rojo.	  90,96 €





Timbres Telefónicos



1930-M Timbre supletorio para teléfono de sobremesa. Conexión en paralelo a la línea telefónica.	 61,04 €
1654 Timbre supletorio para teléfono de sobremesa. Mixto luz – sonido. Puede usarse con destello de luz y sonido o solo con destello de luz.	  32,54 €
1642 Timbre supletorio para teléfono de sobremesa. Gran sonoridad.	  28,00 €

Detectores con Alarma



1657 Detector de presencia con alarma. Avisador de paso, entrada y salida. Alcance 6m. Funciona con 4 pilas (R6/AA) o alimentador de 6V DC/300mA. No incluidos.	  32,71 €
1121 Detector de gas lumínico con alarma sonora. Instalable en toma de corriente normal. Detecta LPG (Butano, Propano) usado en bombonas, gas ciudad y metano. Sensor de alta calidad. 220V~. AC. Sensibilidad 3% - 20% LEL. Consumo 1.7W. Nivel sonoro 85 dB. Con ledes testigos de funcionamiento.	  25,90 €







Regletas de Conexión Elementos de Fijación Fusibles

Serie Fijación

Elementos para Fijación, Anclaje y Sujeción.

Serie Conector

Elementos para Conexión y Empalme.

Serie Fuse

Fusibles Normalizados Cerámicos y de Cristal. Portafusibles.

 **Serie
Fijación**

CE



Elementos para Fijación y Anclaje

Cintas Aislantes

Grapas Plásticas para Cable

Tacos

Abrazaderas Nylon y Complementos

Soldadura de Estaño

Grapadoras y Accesorios

Aplicadores de Cola Termofusible

Pinzas tipo Cocodrilo

Cintas Aislantes



1601 Cinta aislante autoextinguible.
Medida 10x19mm.
Especificar color detrás de la referencia.
Colores: Blanco, Negro, Gris, Azul, Marrón, Verde, Rojo y Amarillo.



1,22 €

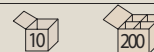

1602 Cinta aislante autoextinguible.
Medida 20x19mm.
Especificar color detrás de la referencia.
Colores: Blanco, Negro, Gris, Azul, Marrón, Amarillo, Rojo y Amarillo-Verde.



2,28 €



1603 Cinta aislante autoextinguible.
Medida 25x25mm.
Especificar color detrás de la referencia.
Colores: Blanco, Negro, Gris y Rojo.

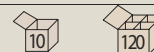

3,93 €

Grapas Plásticas para Sujeción de Cables

1015-B Grapa plástica para todo tipo de cables paralelos.
Clavo de acero central.
Fabricado en termoplástico transparente.
Color blanco.

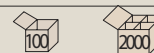

0,22 €



100-B Grapa plástica para cable paralelo 2x0.75mm.
Con clavo de acero templado.
Color blanco.



0,22 €



101-B Grapa plástica para cable paralelo 2x1mm.
Con clavo de acero templado.
Color blanco.



0,22 €



102-B Grapa plástica para cable paralelo 2x1.5mm o 2x2.5mm.
Con clavo de acero templado.
Color blanco.



0,22 €



103-B Grapa plástica para cable paralelo 3x1mm.
Con clavo de acero templado.
Color blanco.

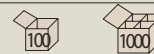

0,22 €



104 Grapa plástica para cable redondo 2x0.4mm o 2x0.5mm.
Con clavo de acero templado.
Colores: 104-B: color blanco
104-G: color gris
104-N: color negro

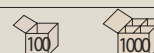

0,22 €

0,28 €



105 Grapa plástica para cable redondo 2x0.75mm.
Con clavo de acero templado.
Colores: 105-B: color blanco.
105-G: color gris
105-N: color negro

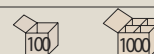

0,22 €

0,30 €



106 Grapa plástica para cable redondo 2x1mm o cable coaxial.
Con clavo de acero templado.
Colores: 106-B: color blanco.
106-G: color gris
106-N: color negro

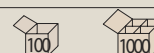

0,22 €

0,32 €



107 Grapa plástica para cable redondo 2x1mm o 2x1.5mm.
Con clavo de acero templado.
Colores: 107-B: color blanco.
107-G: color gris
107-N: color negro

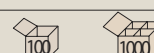















0,22 €

0,32 €









108	Grapa plástica para cable redondo 2x2.5mm. Con clavo de acero templado. Colores: 107-B: color blanco. 107-G: color gris 107-N: color negro	 	0,22 €
			0,32 €
109	Grapa plástica para cable redondo 3x2.5mm. Con clavo de acero templado. Colores: 107-B: color blanco. 107-G: color gris 107-N: color negro	 	0,26 €
			0,36 €
110	Grapa plástica para cable redondo 2x4mm. Con clavo de acero templado. Colores: 107-B: color blanco. 107-G: color gris 107-N: color negro	 	0,26 €
			0,36 €
120	Grapa plástica para cable redondo 3x6mm. Con clavo de acero templado. Colores: 107-B: color blanco. 107-G: color gris 107-N: color negro	 	0,35 €
			0,45 €
140	Grapa plástica para cable redondo 4x6mm. Con clavo de acero templado. Colores: 107-B: color blanco. 107-G: color gris 107-N: color negro	 	0,42 €
			0,52 €
170	Grapa plástica para cable redondo 3x10mm. Con clavo de acero templado. Colores: 107-B: color blanco. 107-G: color gris 107-N: color negro	 	0,48 €
			0,58 €
1018-B	Grapa plástica tipo berlinese, para cable redondo 2x1mm o coaxial. Con clavo de acero templado. Fabricado en termoplástico transparente. Color blanco.	 	0,24 €

Tacos

Fabricados en termoplástico.



3280	Taco estriado. Ideal para ladrillo hueco. Con 3 partes que se expanden para una optima fijación en ladrillo hueco Fabricado en termoplástico transparente.		
		3280-6: Ø 6mm	0,08 €
		3280-7: Ø 7mm	0,09 €
		3280-8: Ø 8mm	0,11 €
		3280-9: Ø 9mm	0,12 €
		3280-10: Ø 10mm	0,13 €
1536	Taco de expansión. Doble estriado. Ideal para paredes gruesas y robustas (hormigón, ladrillo, adoquín, piedra natural). Cargas ligeras. Fabricado en poliamida 6.		
		1536-6: Ø 6mm	0,06 €
		1536-8: Ø 8mm	0,07 €
		1536-10: Ø 10mm	0,11 €
3510-10	Taco de Ø 6mm con reborde. Doble estriado. Ideal para paredes robustas como hormigón o piedra natural. Cargas ligeras. Fabricado en poliamida 6.	 	0,06 €



Abrazaderas de Nylon y Complementos

Fabricadas en poliamida 6-6, autoextinguibilidad V2. Según UL94.
Temperatura de uso: -40°C a +85°C. Corrosión al humo 5%.

	850 Abrazadera de nylon medida 2.5x100mm. Color negro y natural.		0,11 €
	851 Abrazadera de nylon medida 2.6x135mm. Color negro y natural.		0,13 €
	852 Abrazadera de nylon medida 2.6x200mm. Color negro y natural.		0,14 €
	853 Abrazadera de nylon medida 3.6x140mm. Color negro y natural.		0,15 €
	854 Abrazadera de nylon medida 3.6x200mm. Color negro y natural.		0,17 €
	855 Abrazadera de nylon medida 3.6x280mm. Color negro y natural.		0,22 €
	856 Abrazadera de nylon medida 4.8x200mm. Color negro y natural.		0,23 €
	857 Abrazadera de nylon medida 4.8x180mm. Color negro y natural.		0,24 €
	858 Abrazadera de nylon medida 4.8x250mm. Color negro y natural.		0,24 €
	859 Abrazadera de nylon medida 4.8x360mm. Color negro y natural.		0,29 €
	860 Abrazadera de nylon medida 7.8x360mm. Color negro y natural.		0,87 €
	861 Abrazadera de nylon medida 7.8x450mm. Color negro y natural.		0,87 €





865	Herramienta de tracción tensado y corte de abrazaderas. Máxima anchura de abrazadera 4.8mm.		89,36 €
866	Tacos a presión sin distanciador. Medida Ø6mm. Para sujeción con abrazaderas.		0,24 €
867	Tacos a presión con distanciador. Medida Ø6mm. Para sujeción con abrazaderas.		0,46 €
866-8	Tacos a presión sin distanciador. Medida Ø8mm. Para sujeción con abrazaderas.		0,46 €
868	Soporte con fijación central. Color natural.		0,37 €
869	Soporte con fijación lateral. Color natural.		0,37 €
870	Base de sujeción por tornillo, medida 21x21mm. 2 vías. No adhesiva.		0,53 €
871	Base de sujeción por tornillo, medida 21x21mm. No adhesiva.		0,37 €
872	Soporte con fijación central.		0,37 €

Soldadura de Estaño



1390-30	Soldador tipo lápiz 30W. Punta de cobre. Mango de nylon y fibra de vidrio. Resistencia y punta cambiables.			30,50 €
1426	Punta recta tratada. Larga duración. Para soldador de estaño referencia 1390-30.			7,12 €
1695	Carrete de estaño Ø 1mm. 60%. 17g.			6,60 €





1696 Carrete de estaño Ø 1mm. 60%.
100g.



11,54 €

1699 Carrete de estaño Ø 1mm. 60%.
250g.



28,49 €

Grapadora Metálica



954 **Grapadora de cable dual profesional. TSK28/36M.**
Para uso con grapas nº 28 (10mm-14mm y nº 36 (10mm-14mm).
Con ajuste de medida de grapas. Con guía para cable.
Fácil recarga. Posición de bloqueo.



161,39 €



955 **Grapas. Medida 88/12mm.**
Ideales para cables de TV.
Accesorio de grapadora referencia 954



16,94 €

Aplicadores de Cola Termofusible



500 **Aplicador de cola termofusible. 60W. 220V~.**
Para barras termofusibles referencia 510.



35,21 €

510 **Barra termofusible de 300mm.**
Para uso con pistola referencia 500. Bolsa de 6 barras.



7,71 €

Pinzas tipo Cocodrilo



1537 **Pinza tipo cocodrilo con funda.**
Conexión a presión.
Colores: Negro y Rojo.



0,62 €



1544 **Pinza tipo cocodrilo con un contacto protegido.**
Conexión a presión y tornillo.
Colores: Negro y Rojo.



0,90 €



1545 **Pinza tipo cocodrilo con contactos protegidos.**
Conexión a presión y tornillo.
Colores: Negro y Rojo.



1,05 €



1547 **Pinza tipo cocodrilo con contactos protegidos. 15Amp.**
Conexión a presión.
Colores: Negro y Rojo.



0,96 €



1548 **Pinza tipo cocodrilo con contactos protegidos. 30Amp.**
Conexión a presión.
Contactos marcados polo negativo (negro -) y polo positivo (rojo +).
Colores: Negro y Rojo.



1,05 €



Serie Conector

CE



Elementos para Conexión y Empalme

Bornas de Conexión

Regletas de Conexión y Empalme en Poliamida

Regletas de Conexión y Empalme en Policarbonato

Conectores Multivías

Conexiones para Lámparas y Fluorescentes

Regletas de Conexión y Empalme en Esteatita

Bornas de Conexión

Material aislante en cuerpo y tapones: Poliamida 6-V0, autoextinguible según norma.
 Bloque de conexión y tornillos en latón Zn Cu 33.
 Indicadas para conexiones de uno o varios conductores sin realizar un corte en el cable principal.
 Los tornillos van sujetos a los tapones con un sistema que permite el desmontaje de los mismos en una sola operación.
 Fabricada bajo normas UNE-EN 60998.

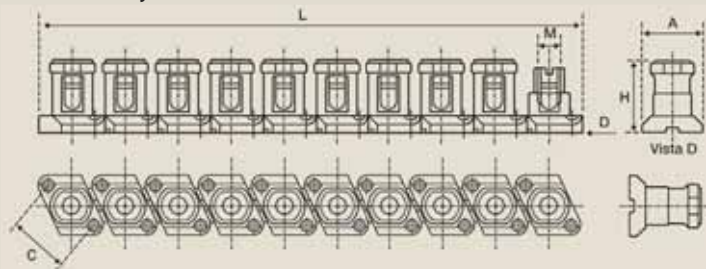

1380-6 Borne de conexión. Sección Ø 6mm. 500V~.
 Medidas: 28(A)x22(C)x164(L)x20(H)x5(M) mm. (Tira de 10 bornes).
 Cierre mediante destornillador plano. Fácilmente seccionables.
 Nota: 1 unidad = 1 tira de 10 bornes.



7,05 €



1380-10 Borne de conexión. Sección Ø 10mm. 500V~.
 Medidas: 28(A)x25(C)x204(L)x24(H)x8(M) mm. (Tira de 10 bornes).
 Cierre mediante destornillador plano. Fácilmente seccionables.
 Nota: 1 unidad = 1 tira de 10 bornes.



11,95 €



1380-16 Borne de conexión. Sección Ø 16mm. 500V~.
 Medidas: 28(A)x25(C)x214(L)x28(H)x8(M) mm. (Tira de 10 bornes).
 Cierre mediante destornillador plano. Fácilmente seccionables.
 Nota: 1 unidad = 1 tira de 10 bornes.

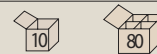

13,72 €



1380-25 Bornes de conexión. Sección Ø25mm. 500V~.
 Medidas: 28(A)x25(C)x224(L)x30(H)x10(M) mm (Tira de 10 bornes).
 Cierre mediante destornillador plano. Fácilmente seccionables.
 Nota: 1 unidad = 1 tira de 10 bornes.

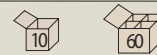

23,91 €



1380-35 Bornes de conexión. Sección Ø35mm. 500V~.
 Medidas: 28(A)x25(C)x224(L)x30(H)x10(M) mm. (Tira de 10 bornes).
 Cierre mediante destornillador plano.
 Fácilmente seccionables.
 Nota: 1 unidad = 1 tira de 10 bornes.



28,41 €

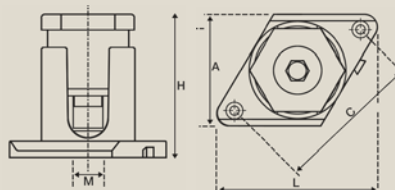

1380-50 Borne de conexión. Sección Ø50mm. 500V~.
 Medidas: 40(A)x44(C)x50(L)x43(H)x10(M) mm. (Unidad).
 Cierre mediante llave Hallen.
 Fácilmente enlazables.



10,80 €



1380-70 Borne de conexión. Sección Ø70mm. 500V~.
 Medidas: 48(A)x48(C)x50(L)x48(H)x12(M) mm. (Unidad).
 Cierre mediante llave Hallen.
 Fácilmente enlazables.



18,25 €





1380-100 Borne de conexión. Sección Ø100mm. 500V~.
 Medidas: 55(A)x62(C)x72(L)x62(H)x15(M) mm. (Unidad).
 Cierre mediante llave Hallen.
 Fácilmente enlazables.



24,89 €

1380-160 Borne de conexión. Sección Ø160mm. 500V~.
 Medidas: 75(A)x79(C)x108(L)x79(H)x20(M) mm. (Unidad).
 Cierre mediante llave Hallen.
 Fácilmente enlazables.



54,95 €

Regletas de Conexión



2570-4 Regleta de conexión. Sección Ø4mm. 250V~.
 12 bornes por regleta.
 Fácilmente seccionables.



1,32 €

2570-6 Regleta de conexión. Sección Ø 6mm. 250V~.
 12 bornes por regleta.
 Fácilmente seccionables.



1,44 €

2570-10 Regleta de conexión. Sección Ø 10mm. 250V~.
 12 bornes por regleta.
Fácilmente seccionables.



2,16 €

2570-16 Regleta de conexión. Sección Ø 16mm. 250V~.
 12 bornes por regleta.
 Fácilmente seccionables.



3,50 €

2570-25 Regleta de conexión. Sección Ø 25mm. 250V~.
 12 bornes por regleta.
 Fácilmente seccionables.



8,09 €

1570-4 Regleta de conexión. Sección Ø 4mm. 450V~.
 12 bornes por regleta.
 Fácilmente seccionables.
 Fabricado en poliamida.



1,62 €

1570-6 Regleta de conexión. Sección Ø 6mm. 450V~.
 12 bornes por regleta.
 Fácilmente seccionables.
 Fabricado en poliamida.



1,78 €



 <p>1570-10 Regleta de conexión. Sección Ø 10mm. 450V~. 12 bornes por regleta. Fácilmente seccionables. Fabricado en poliamida.</p>	 2,43 €
 <p>1570-16 Regleta de conexión. Sección Ø 16mm. 450V~. 12 bornes por regleta. Fácilmente seccionables. Fabricado en poliamida.</p>	 3,97 €
 <p>1570-25 Regleta de conexión. Sección Ø 25mm. 450V~. 12 bornes por regleta. Fácilmente seccionables. Fabricado en poliamida.</p>	 9,47 €
 <p>1780-10 Regleta de conexión. Sección Ø 10mm. 380V~. Intensidad nominal 6Amp. Temperatura 85° C. Unipolar doble entrada. Ideales para derivaciones y conexiones finales de cables. Fabricado en policarbonato autoextinguible.</p>	 5,43 €
 <p>1780-16 Regleta de conexión. Sección Ø 16mm. 380V~. Intensidad nominal 6Amp. Temperatura 85° C. Unipolar doble entrada. Ideales para derivaciones y conexiones finales de cables. Fabricado en policarbonato autoextinguible.</p>	 6,15 €
 <p>1780-25 Regleta de conexión. Sección Ø 25mm. 380V~. Intensidad nominal 6Amp. Temperatura 85° C. Unipolar doble entrada. Ideales para derivaciones y conexiones finales de cables. Fabricado en policarbonato autoextinguible.</p>	 8,32 €
 <p>1780-35 Regleta de conexión. Sección Ø 35mm. 380V~. Intensidad nominal 6Amp. Temperatura 85° C. Unipolar doble entrada. Ideales para derivaciones y conexiones finales de cables. Fabricado en policarbonato autoextinguible.</p>	 10,52 €
 <p>1780-50 Regleta de conexión. Sección Ø 50mm. 380V~. Intensidad nominal 6Amp. Temperatura 85° C. Unipolar doble entrada. Ideales para derivaciones y conexiones finales de cables. Fabricado en policarbonato autoextinguible.</p>	 12,65 €
 <p>1790-2.5 Regleta de conexión. Sección Ø 2.5mm. 460V~. Intensidad nominal 6Amp. Temperatura 85° C. 10 bornes por regleta. Fácil separación manual. Ideales para derivaciones y conexiones finales de cables. Fabricado en policarbonato autoextinguible.</p>	 4,95 €
 <p>1790-4 Regleta de conexión. Sección Ø 4mm. 460V~. Intensidad nominal 6Amp. Temperatura 85° C. 10 bornes por regleta. Fácil separación manual. Ideales para derivaciones y conexiones finales de cables. Fabricado en policarbonato autoextinguible.</p>	 5,13 €





1790-6 Regleta de conexión. Sección Ø 6mm. 460V~. Intensidad nominal 6Amp. Temperatura 85° C. 10 bornes por regleta. Fácil separación manual. Ideales para derivaciones y conexiones finales de cables. Fabricado en policarbonato autoextinguible.	 6,33 €
1790-10 Regleta de conexión. Sección Ø 10mm. 460V~. Intensidad nominal 6Amp. Temperatura 85° C. 10 bornes por regleta. Fácil separación manual. Ideales para derivaciones y conexiones finales de cables. Fabricado en policarbonato autoextinguible.	 8,47 €
1790-16 Regleta de conexión. Sección Ø 16mm. 460V~. Intensidad nominal 6Amp. Temperatura 85° C. 10 bornes por regleta. Fácil separación manual. Ideales para derivaciones y conexiones finales de cables. Fabricado en policarbonato autoextinguible.	 13,95 €
1790-25 Regleta de conexión. Sección Ø 25mm. 460V~. Intensidad nominal 6Amp. Temperatura 85° C. 5 bornes por regleta. Fácil separación manual. Ideales para derivaciones y conexiones finales de cables. Fabricado en policarbonato autoextinguible.	 16,71 €
1790-35 Regleta de conexión. Sección Ø 35mm. 460V~. Intensidad nominal 6Amp. Temperatura 85° C. Unipolar. Fácil separación manual. Ideales para derivaciones y conexiones finales de cables. Fabricado en policarbonato autoextinguible.	 12,68 €
1790-50 Regleta de conexión. Sección Ø 50mm. 460V~. Intensidad nominal 6Amp. Temperatura 85° C. Unipolar. Fácil separación manual. Ideales para derivaciones y conexiones finales de cables. Fabricado en policarbonato autoextinguible.	 13,95 €
1539 Regleta de conexión unipolar. 5Amp.250V~. Material esteatita.	 1,44 €
1542 Regleta de conexión unipolar. 30Amp.250V~. Material esteatita.	 2,38 €
1541 Regleta de conexión bipolar. 5Amp.250V~. Material esteatita.	 1,31 €
1546 Regleta de conexión bipolar. 30Amp.250V~. Material esteatita.	 2,24 €



1578 Regleta de conexión tripolar.
5Amp.250V~. Material esteatita.



2,27 €



1549 Regleta de conexión tripolar.
30Amp.250V~. Material esteatita.



4,42 €



1579 Regleta de conexión cuatro polos.
5Amp.250V~. Material esteatita.



4,24 €



1550 Regleta de conexión cuatro polos.
30Amp.250V~. Material esteatita.



6,72 €

Conectores Múltiples



5700 Caja para protección de conectores referencias 5701 y 5702.
Medidas 26x35x28mm. IP-20.

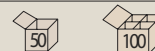

2,39 €



5701 Conector macho bipolar (2 vías). Sección 4mm.
Tensión máxima 48V. 16Amp.
Medidas 23x27x16mm.
Nota: Para su instalación es obligatorio su montaje con la tapa ref. 5700



2,54 €



5702 Conector hembra bipolar (2 vías). Sección 4mm.
Tensión máxima 48V. 16Amp.
Medidas 19x28x16mm.
Nota: Para su instalación es obligatorio su montaje con la tapa ref. 5700



2,70 €



5703 Caja para protección de conectores referencias 5704 y 5705.
Medidas 36x30x18mm. IP-20.

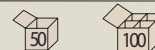

2,70 €



5704 Conector macho tripolar (3 vías). Sección 2.5mm.
Tensión máxima 450V. 16Amp.
Medidas 33x45x18mm.
Nota: Para su instalación es obligatorio su montaje con la tapa ref. 5703



2,83 €





5705 Conector hembra tripolar (3 vías). Sección 2.5mm.
Tensión máxima 450V. 16Amp.
Medidas 33x46x18mm.
Nota: Para su instalación es obligatorio su montaje con la tapa ref. 5706



2,99 €



5706 Caja para protección de conectores referencias 5707 y 5708.
Medidas 45x40x18mm.



4,33 €



5707 Conector macho tripolar + N + T (5 vías). Sección 2.5mm.
Tensión máxima 450V. 16Amp.
Medidas 53x55x18mm.
Nota: Para su instalación es obligatorio su montaje con la tapa ref. 5706



4,48 €



5708 Conector hembra tripolar + N + T (5 vías). Sección 2.5mm.
Tensión máxima 450V. 16Amp.
Medidas 53x55x18mm.
Nota: Para su instalación es obligatorio su montaje con la tapa ref. 5706



4,64 €



5704-D Conector macho tripolar (3 vías). Sección 2.5mm.
16Amp.250V~.
Medidas 32x29x19mm.



3,10 €



5705-D Conector hembra tripolar (3 vías). Sección 2.5mm.
16Amp.250V~.
Medidas 32x29x19mm



3,10 €

Conectores para Lámparas y Fluorescencia



70 Caja de conexión para lámparas.
Conexión bipolar + T. Sección 2.5mm. 10Amp.250V~.
Temperatura máxima 110° C.
Cierre a presión con pestañas. Sistema anti-tirones.



0,92 €



1589 Bloque soporte para tubos fluorescentes.
Conexión bipolar. Sección 4mm. 16Amp.250V~.
Temperatura máxima-mínima 85° C – 5° C.
Bornes con tornillos imperdibles.



1,22 €



Conectores Rápidos

	<p>132 Conector rápido 2 tomas, 24Amp.450V~. Ø 1-2.5mm. Fabricado en termoplástico autoextinguible. Color gris.</p> 	 0,84 €
	<p>133 Conector rápido 3 tomas, 24Amp.450V~. Ø 1-2.5mm. Fabricado en termoplástico autoextinguible. Color gris.</p> 	 0,88 €
	<p>134 Conector rápido 4 tomas, 24Amp.450V~. Ø 1-2.5mm. Fabricado en termoplástico autoextinguible. Color gris.</p> 	 1,08 €
	<p>135 Conector rápido 5 tomas, 24Amp.450V~. Ø 1-2.5mm. Fabricado en termoplástico autoextinguible. Color gris.</p> 	 1,24 €



 Serie
Fuse

CE



Fusibles Normalizados Cerámicos y de Cristal.
Portafusibles.

Fusibles de Cristal

Fusibles Cerámicos

Fusibles Cerámicos Normalizados

Fusibles para Automóviles

Portafusibles

Fusibles de Cristal

1530 Fusible cilíndrico de cristal. 250V~. Medida Ø 5x20mm.
Indicar amperaje detrás de la referencia.
Amperajes: 0.25, 0.50, 0.75, 1, 2, 4, 6, 10, 16 y 20.



0,32 €



1535 Fusible cilíndrico de cristal. 250V~. Medida Ø 6x24mm.
Indicar amperaje detrás de la referencia.
Amperajes: 6, 10, 16 y 20.



0,44 €



1732 Fusible cilíndrico de cristal. 250V~. Medida Ø 7x32mm.
Indicar amperaje detrás de la referencia.
Amperajes: 6, 10, 16 y 20.



0,54 €

Fusibles Cerámicos

1520 Fusible cerámico tipo metropol. 250V~.
Medida 10x5x36mm.
Indicar amperaje detrás de la referencia.
Amperajes: 16 y 20

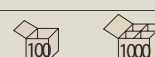

0,63 €

Fusibles Cerámicos Normalizados

Normas UNE 21.103 n2 (Cerámicos) y UTE 63.210, características de fusión gL. Sin indicador de fusión.



1452 Fusible cerámico normalizado. Medidas: Ø 8.5x31.5mm.
Características: 400V~. Capacidad de ruptura 20kA.
Indicar amperaje detrás de la referencia.
Amperajes: 2, 4, 6, 10, 16, 20, 25 y 32.



1,43 €



1453 Fusible cerámico normalizado. Medidas: Ø 8.5x31.5mm.
Características: 400V~. Capacidad de ruptura 20kA.
Indicar amperaje detrás de la referencia.
Amperajes: 2, 4, 6, 10, 16, 20, 25 y 32.

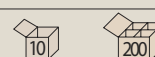

1,43 €



1454 Fusible cerámico normalizado. Medidas: Ø 10x38mm.
Características: 500V~. Capacidad de ruptura 100kA.
Indicar amperaje detrás de la referencia.
Amperajes: 2, 4, 6, 10, 16, 20, 25, 32, 40 y 50.

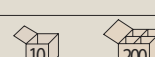

1,54 €



1455 Fusible cerámico normalizado. Medidas: Ø 14x51mm.
Características: 500V~. Capacidad de ruptura 100kA.
Indicar amperaje detrás de la referencia.
Amperajes: 2, 4, 6, 10, 16, 20, 25, 32, 40 y 50.



2,31 €



1456 Fusible cerámico normalizado. Medidas: Ø 22x58mm.
Características: 500V~. Capacidad de ruptura 100kA.
Indicar amperaje detrás de la referencia.
Amperajes: 10, 16, 20, 25, 32, 40, 50, 63 y 80.



3,85 €

Fusibles para Vehículos

191 Fusible tipo lámina (ATO) normal. Medida 19x5x19mm (Largo x Ancho x Alto).
Indicar amperaje detrás de la referencia.
Amperajes: 3, 4, 5, 7.5, 10, 15, 20, 25 y 30.



0,29 €



190 Fusible tipo lámina (ATO) normal. Medida 19x5x19mm (Largo x Ancho x Alto).
Presentado en blister de 10 unidades.
El blister se compone de 1 unidad de modelos:
3Amp. (Violeta), 5Amp. (Beige), 7.5Amp. (Marrón), 10Amp. (Rojo),
15Amp. (Azul), 20Amp. (Amarillo), 25Amp. (Blanco), 30Amp. (Verde).



4,24 €



Portafusibles



1706	Tapón portafusibles para serie S-32. Válido para fusible medida 5x20mm.		1,36 €
1706-P	Tapón pequeño portafusibles. Válido para fusible medida 5x20mm.		1,36 €
283	Portafusible, tipo lámina protegido estanco. Equipado con 150mm de cable a cada lado. Para aplicaciones en vehículos.		2,97 €
1510	Portafusible para empotrar. Válido para fusible 5x20mm.		1,66 €
1580	Portafusible móvil. Válido para fusibles 5x20mm y 6x32mm.		0,86 €
1580-C	Portafusible móvil cableado (120mm). Válido para fusibles 5x20mm y 6x32mm.		2,18 €







▶ Elementos de Comprobación, Detección y Programación

Serie Medida

Multímetros, Termostatos y Comprobadores de Tensión.

Serie Tempo

Detectores Crepusculares de Presencia y Programadores Horarios.

 **Serie
Medida**

CE



Multímetros Digitales y Accesorios

Multímetros Digitales y Accesorios

Termostatos de Ambiente

Comprobadores de Tensión, Busca Polos

Multímetros Digitales y Accesorios

Dispositivos multifuncionales que combinan alta precisión, funciones completas, fácil manejo, y tamaño compacto.
 Estos modelos son realmente potentes, prácticos y manejables.
 Con pantalla LCD de gran tamaño, que le permite leer los resultados mostrados fácil y claramente.
 Además de una gran sensibilidad, estos multímetros están diseñados profesionalmente para corriente AC / DC, voltaje AC / DC, resistencia, frecuencia, o medición de la temperatura, etc.
 Con un diseño de bolsillo, se pueden llevar a cualquier parte.
 Tienen una vida duradera y esperamos que sean de gran utilidad para usted.

5200 Multímetro digital de bolsillo. Medidas: 95x52x26mm.

Especificaciones Generales

Pantalla	Visualizador (14x32mm) de cristal líquido de 3.5 dígitos con lectura máxima de 1999, actualizable 2.5 veces/segundo.
Polaridad	Indicación automática de polaridad negativa (-).
Indicación de desbordamiento	Mediante dígito (1) o (-1).
Indicación de pila baja	Cuando la tensión de la pila cae por debajo del nivel operativo, se presenta la indicación (BAT).
Alimentación	Pila tipo A23 de 12V.
Temperatura de trabajo/humedad	0° C a 40° C, humedad relativa inferior al 75%.
Temperatura de almacenamiento	-15° C a 50° C.
Accesorios incluidos	Puntas de prueba integradas, fusible de recambio 0.2Amp y pila 12V. A23.
Impedancia de entrada	≤ 1MΩ
Instrucciones	Folleto de instrucciones y características detalladas en el interior.

43,89 €

5210 Multímetro digital. Tamaño reducido. Medidas: 172x87x36mm.

Especificaciones Generales

Pantalla	Visualizador (25x60mm) de cristal líquido de 3.5 dígitos con lectura máxima de 1999.
Polaridad	Indicación automática de polaridad negativa (-).
Indicación de desbordamiento	Mediante dígito (1) o (-1).
Indicación de pila baja	Cuando la tensión de la pila cae por debajo del nivel operativo, se presenta la indicación (BAT).
Velocidad de presentación	Aproximadamente 2.5 por segundo.
Alimentación	Pila tipo 6F22 de (9V DC).
Temperatura de trabajo/humedad	0° C a 40° C, humedad relativa inferior al 75%.
Temperatura de almacenamiento	-15° C a 50° C.
Accesorios incluidos	Puntas de prueba integradas, fusible de recambio y pila.
Impedancia de entrada	10MΩ
Instrucciones	Folleto de instrucciones y características detalladas en el interior.

87,78 €

5215 Multímetro digital, uso profesional. Medidas: 172x87x36mm.

Especificaciones Generales

Pantalla	Visualizador (60x25mm) de cristal líquido de 3.5 dígitos con lectura máxima de 1999. Actualizable 2-3 veces/segundo.
Polaridad	Indicación automática de polaridad negativa (-).
Indicación de desbordamiento	Mediante dígito (1) o (-1).
Indicación de pila baja	Cuando la tensión de la pila cae por debajo del nivel operativo, se presenta icono indicador de batería descargada.
Terminales de corriente	10A. máx. (sin fusible) y mA (fusible rápido 5x20mm de 315mA).
Test de diodos	Si \rightarrow I-.
Zumbador de continuidad	Si, y)) suena por debajo de 70Ω.
Función retención de lectura	Si, mediante tecla amarilla (HOLD), icono indicador H.
Pantalla iluminada	Si, mediante tecla azul.
Alimentación	Pila tipo 6F22 de (9V DC).
Temperatura de trabajo / humedad	0° C a 40° C, humedad relativa inferior al 80%.
Temperatura de almacenamiento	-10° C a 50° C.
Accesorios incluidos	Puntas de prueba, fusible de recambio y pila.
Impedancia de entrada	10MΩ
Instrucciones	Folleto de instrucciones y características detalladas en el interior.
Características básicas	Tensiones AC y DC, Corriente DC, Resistencia, Test de diodos, zumbador de continuidad, pantalla iluminada, retención de lectura y carcasa semirígida de protección y pie de apoyo inclinado.

114,35 €



1528 Juego de puntas de prueba con banana tipo codo. Longitud 80cm.



3,42 €



1529 Juego de puntas de prueba con banana tipo codo. Bornes cubiertos. Longitud 80cm.



3,42 €



1538 Juego universal de puntas y pinzas de prueba. Presentación en blister.



19,61 €

Termostatos de Ambiente



2001 Termostato de ambiente para calefacción de 5 a 30° C. Corte por alta.



28,97 €

Comprobadores de Tensión, Busca Polos



873 Comprobador de corriente alterna y continua. AC 110-220-380V~. Indicador de tensiones inferiores a 110V~ y polaridad por medio de diodos luminosos. Tensiones superiores a 110V~, indicadas gradualmente a través de lámparas de neón.



19,06 €



874 Comprobador, localizador de fallos en circuitos eléctricos y comprobación de continuidad estando desconectados. Incorpora señal audible e indicador luminoso de voltaje AC 110-220-380-460V~.



56,02 €

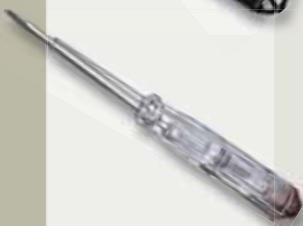

1428 Destornillador busca polos. Comprobador de tensión 250V~.



2,04 €



131 Comprobador de corriente luminoso con llavero. Puede personalizarse como producto publicitario (mínimo 1000 unidades).



5,09 €



 **Serie
Tempo**

CE



Detectores de Movimiento, Crepusculares y Programadores Horarios. Temporizadores.

Detectores de Movimiento para Empotrar
Detectores de Movimiento para Superficie
Detectores de Presencia con Portalámparas
Detectores Crepusculares. IP54
Programadores Horarios
Temporizadores

Detectores de Movimiento para Empotrar



Detectores que actúan cuando detectan movimiento.



2088 **Detector de movimiento 230V~.50Hz.**
Ajustable en tiempo, luz y sensibilidad. Medidas 80x80x50mm.
Temperatura de funcionamiento -20°C +40°C
y bajo una humedad no superior al 93%.
Instalación empotrada. Color blanco.
Área de detección 160°.
Altura de instalación 1 – 1,8 metros.
Tiempo ajustable 1, 5, 8 minutos.
Máxima distancia de detección 9 metros.
Luz ambiental 3 – 2000 lux (Regulable).
Control de detección sonora ajustable (30-90 dB).
No apto para bombillas led.



39,27 €



2090 **Detector de movimiento 230V~.50Hz.**
Ajustable en tiempo y luz. Medidas Ø 75 x70mm.
Temperatura de funcionamiento -20°C +40°C.
Instalación empotrada. Color blanco.
Máxima potencia: 1200W. (Filamento), 300W. (Bajo consumo).
Área de detección 360°.
Altura de instalación 2.2 – 4 metros.
Tiempo ajustable 10 seg. a 7 minutos.
Máxima distancia (radio) de detección 3 metros (<24°C).
Luz ambiental 3 – 2000 lux (Regulable).
No apto para bombillas led.



39,27 €



2080 **Detector de movimiento 230V~.50Hz.**
Ajustable en tiempo y luz. Medidas Ø 100xØ80x87mm.
Temperatura de funcionamiento -20°C +40°C.
Instalación empotrada. Color blanco.
Máxima potencia: 1200W. (Filamento), 300W. (Bajo consumo).
Área de detección 360°.
Altura de instalación 2.2 – 4 metros.
Tiempo ajustable 10 seg. +/- 3seg. hasta 7 minutos.
Máxima distancia (radio) de detección 3 metros (<24°C).
Luz ambiental 3 – 2000 lux (Regulable).
Apto para todo tipo de bombillas.



39,90 €



2085 **Detector de movimiento 230V~.50Hz.**
Ajustable en tiempo y luz.
Medidas Ø 15x25mm (detector), 56x37x26mm.
Instalación empotrada en techo, dentro de luminarias,
apliques, espejos o cualquier otra superficie. Color blanco.
Máxima potencia: 800W. (Filamento), 200W. (Bajo consumo).
Área de detección 360°.
Altura de instalación 2.2 – 4 metros.
Tiempo ajustable 5seg, 30seg, 1 min, 3 min, 5 min, 8 min.
Máxima distancia (radio) de detección 3 metros (<24°C).
Luz ambiental 3 – 2000 lux (Regulable).
Apto para todo tipo de bombillas.



39,90 €

Detectores de Movimiento para Superficie



Detectores que actúan cuando detectan movimiento.



7508-B **Detector de movimiento 220-240V~.50Hz. Color Blanco.**
Ajustable en tiempo y luz, día y noche. Medidas 85x80mm.
Temperatura de funcionamiento -20°C +40°C.
Instalación en superficie. IP44.
Máxima potencia: 1200W. (Filamento), 300W. (Fluorescencia).
Área de detección 180° (Horizontal), 60° (Vertical).
Tiempo ajustable 5-10seg. hasta 1-4 minutos.
Máxima distancia (radio) de detección 3 metros (<24°C).
Luz ambiental > 5 lux (Regulable).
No apto para bombillas led.



39,98 €

7508-N Color Negro.





2089 **Detector de movimiento 230-240V~.50Hz.**
Ajustable en tiempo y luz. Instalación en superficie. IP44.
Máxima potencia: 1100W. (Filamento).
Área de detección 360°.
Tiempo ajustable 5 seg. 30 seg. 1 min. 6 min.
Máxima distancia (radio) de detección 3 metros (<24°C).
Luz ambiental < 10 lux (Regulable).
No apto para bombillas led.
Color blanco.



39,27 €

7509 **Detector de movimiento 230V~.50Hz.**
Ajustable en tiempo y luz. Medidas 117x80x51mm.
Temperatura de funcionamiento -20°C +40°C.
Instalación en superficie. IP65.
Orientable arriba, abajo, derecha e izquierda.
Máxima potencia: 1200W. (Filamento). 300W. (Bajo consumo).
Área de detección 180°.
Tiempo de detección 0.6-1.5m/s.
Altura de instalación 1.8 - 2.5 metros.
Tiempo ajustable 10 seg. +/- 3seg. hasta 7 minutos. +/- 2min.
Máxima distancia (radio) de detección 6 metros (<24°C).
Luz ambiental 3 - 2000 lux (Regulable).
Apto para todo tipo de bombillas.
Color blanco.



39,99 €

2086 **Detector de movimiento 230V~.50Hz.**
Ajustable en tiempo y luz. Medidas Ø88x42mm.
Temperatura de funcionamiento -20°C +40°C.
Instalación en superficie. IP44.
Máxima potencia: 1200W. (Filamento). 300W. (Bajo consumo).
Área de detección 360°.
Tiempo de detección 0.6-1.5m/s.
Altura de instalación 2.2 y 4 metros.
Tiempo ajustable 10 seg. +/- 3seg. hasta 7 minutos. +/- 2min.
Máxima distancia (radio) de detección 3 metros (<24°C).
Luz ambiental 3 - 2000 lux (Regulable).
Apto para todo tipo de bombillas.
Color blanco.



39,90 €

Detectores de Presencia con Portalámparas



Detectores que actúan cuando detectan movimiento.

2098 **Detector de movimiento por infrarrojos, con portalámparas E-27.**
220-240V~.50-60Hz. Ajustable en tiempo y luz. Medidas Ø130x70mm.
Temperatura de funcionamiento -20°C +40°C y bajo una humedad no superior al 93%.
Instalación en superficie. Color blanco.
Máxima potencia: 60W. (Filamento y fluorescencia).
Área de detección 120° - 100°.
Tiempo de detección 0.6-1.5m/s.
Altura de instalación 2 - 3.5 metros (techo), 1.5 - 3 metros (pared).
Tiempo ajustable de 10 seg. a 12 minutos (regulable).
Máxima distancia (radio) de detección entre 6 y 8 metros.
Luz ambiental 10 - 2000 lux (Regulable).
Apto para todo tipo de bombillas.



43,00 €

2099 **Detector de movimiento con portalámparas E27. 230V~.50Hz.**
Con interruptor de encendido sin necesidad de que actúe el detector.
Ajustable en tiempo y luz. Medidas 159x117x140mm.
Instalación en superficie.
Máxima potencia: 800W. (Filamento). 200W. (Bajo consumo).
Área de detección 360°.
Altura de instalación 2.2-4 metros.
Tiempo ajustable 5seg. 30seg. 1 min. 3 min. 5 min. 8 min.
Máxima distancia (radio) de detección 3 metros (<24°C).
Luz ambiental 3 - 2000 lux (Regulable).
Apto para todo tipo de bombillas.
Color gris.



49,99 €

Detectores Crepusculares. IP54

- 51** **Detector crepuscular. Interruptor modular.**
 Segmento de intervención subdividido en niveles.
 Conmutador para seleccionar la escala del segmento de intervención.
 220V~.50-60Hz. Medida 35x62x122mm. Fijación a carril DIN. IP54.
 Instrucciones en el interior.
 Máxima potencia: 3300W a 230V~.
 Tiempo de actuación regulable.
 Luz ambiental 2-100 lux / 2-1000 lux / 2-10000 lux (Regulable).



75,49 €



- 45** **Detector crepuscular. Interruptor de exterior.**
 220V~.50-60Hz. Medida Ø80x150mm (con soporte).
 Fijación por medio de espiga roscada. IP54.
 Instrucciones en el interior.
 Máxima potencia: 2300W a 230V~.
 Tiempo de actuación regulable.
 Luz ambiental de 5 a 45 lux (Regulable).



53,90 €

Programadores Horarios

- 1591** **Programador horario. Semanal y diario.**
 Conectable a base de toma de corriente schuko.
 Electrónico digital fácil de programar. 16Amp.230V~.50Hz.
 Máximo 3600W. 6 conexiones y 6 desconexiones por día (42 por semana).
 Maniobra mínima 1 minuto. Reserva de carga.



41,97 €



- 1514** **Programador horario.**
 Conectable a base de toma de corriente schuko.
 Esfera analógica. Programación por segmentos.
 Fácil programación y visualización.
 Programa diario con maniobra mínima de 15 minutos.
 16Amp.230-240V~. Máximo 3500W. Sin reserva de carga.



18,58 €



- 72** **Programador horario. Diario con reserva.**
 16Amp.220V~. Máximo 3680W.
 Programa por segmentos de 30 minutos.
 Fácil programación y visualización.
 Precisión aproximada -5 segundos / año.
 Envoltorio de plástico para montaje de superficie y
 provisto de cubre bornes.
 Fijación a carril DIN, 2 módulos.



91,30 €



- 71** **Programador horario. Diario con reserva.**
 16Amp.220V~. Máximo 3680W.
 Programa por segmentos de 30 minutos.
 Fácil programación y visualización.
 Precisión aproximada -5 segundos / año.
 Envoltorio de plástico para montaje de superficie y
 provisto de cubre bornes.
 Fijación a carril DIN, 1 módulo.



65,89 €

Temporizadores



- 1629** **Pulsador táctil temporizado regulable de 30seg. a 12 minutos.**
 230V~.50Hz. +/- 10%.
 No apto para fluorescencia, lámparas de bajo consumo (PL) y
 transformadores electrónicos tipo C.
 Poder de corte:
 Lámparas incandescentes 500W. Carga mínima 40W.
 Lámparas halógenas con transformador ferromagnético 400W.
 Lámparas halógenas con transformador electrónico (L) 500W.
 Motores y ventiladores 100VA. Carga mínima 36W.



86,90 €



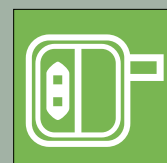



▶ Elementos Sobremuro y Canaletas

Serie Mural

Series Embellecedoras para Superficie

Serie Canaleta

Canaletas y Accesorios

Serie Mural



Series Embellecedoras para Superficie

Elementos Estancos IP44

Elementos Estancos IP65

Elementos Estancos Combinables IP40-55

Mecanismos Extraplanos Mini

Mecanismos Extraplanos Maxi

Mecanismos Extraplanos Lujo

Marcos Embellecedores

Mecanismos para Restauración de Viviendas

Elementos Estancos IP44

Instalación en Superficie

	<p>5750 Interruptor unipolar. 6Amp. 250V~. Medidas 70x70x50mm. Color gris.</p> <p></p>	  11,12 €
	<p>5780 Conjunto de interruptor unipolar 6Amp. 250V~ y base de toma de corriente fija bipolar 16Amp. 250V~ + T. T. Lateral. Máximo 3680W. Medidas 140x70x50mm. Color gris.</p> <p> </p>	  18,43 €
	<p>5770 Base de toma de corriente fija bipolar 16Amp. 250V~ + T. T. Lateral. Máximo 3680W. Medidas 70x70x50mm. Color gris.</p> <p></p>	  12,71 €
	<p>5790 Grupo de dos bases de toma de corriente fijas bipolares 16Amp. 250V~ + T. T. Lateral. Máximo 3680W. Medidas 140x70x50mm. Color gris.</p> <p></p>	  18,43 €

Elementos Estancos IP65

Instalación en Superficie

	<p>1751 Interruptor unipolar 10Amp. 250V~. Medida 61x69x48mm. Color gris.</p> <p></p>	  12,01 €
	<p>1752 Conmutador 10Amp. 250V~. Medida 61x69x48mm. Color gris.</p> <p></p>	  13,34 €
	<p>1753 Conmutador de cruce 10Amp. 250V~. Medida 61x69x48mm. Color gris.</p> <p></p>	  23,07 €
	<p>1760 Interruptor bipolar 10Amp. 250V~. Medida 61x69x48mm. Color gris.</p> <p></p>	  17,79 €
	<p>1757-C Pulsador grabado campana 10Amp. 250V~. Medida 61x69x48mm. Color gris.</p> <p></p>	  14,69 €
	<p>1757-L Pulsador grabado luz 10Amp. 250V~. Medida 61x69x48mm. Color gris.</p> <p></p>	  14,69 €





1761 Interruptor luminoso unipolar 10Amp.250V~.
Medida 61x69x48mm.
Color gris.



18,74 €



1762 Conmutador luminoso 10Amp.250V~.
Medida 61x69x48mm.
Color gris.



19,94 €



1767-C Pulsador luminoso grabado campana 10Amp.250V~.
Medida 61x69x48mm.
Color gris.



22,74 €



1767-L Pulsador luminoso grabado luz 10Amp.250V~.
Medida 61x69x48mm.
Color gris.



22,74 €



1771 Grupo de dos interruptores unipolares 10Amp.250V~.
Medida 61x69x48mm.
Color gris.



19,69 €



1772 Grupo de dos conmutadores 10Amp.250V~.
Medida 61x69x48mm.
Color gris.



23,25 €



1770 Base de toma de corriente fija bipolar 16Amp.250V~. + T. T. Lateral.
Máximo 3680W. Medida 61x69x50mm.
Color gris.



13,85 €

Elementos Estancos Combinables, IP40-55



5751 Interruptor. 10Amp.250V~.50Hz.
Para instalación dentro de carcasas IP40-55.
Tamaño 1 módulo.
Color blanco.



4,38 €



5752 Conmutador. 10Amp.250V~.50Hz.
Para instalación dentro de carcasas IP40-55.
Tamaño 1 módulo.
Color blanco.



6,15 €



5757 Pulsador. 10Amp.250V~.
Para instalación dentro de carcasas IP40-55.
Tamaño 1 módulo.
Color blanco.



5,93 €



	5799 Placa ciega. 10Amp.250V~. Para instalación dentro de carcasas IP40-55. Tamaño 1 módulo. Color blanco.		1,80 €
	5787 Base de toma de corriente fija bipolar. 10Amp.250V~. Máximo 2300W. Entrada mixta (europeo – americano). Para instalación dentro de carcasas IP40-55. Tamaño 1 módulo. Color blanco.		13,79 €
	5776 Base de toma de corriente fija bipolar. 16Amp.250V~ + T. T. Lateral. Máximo 3680W. Entrada europea tipo schuko Ø 4 y 4.8mm. Para instalación dentro de carcasas IP40-55. Tamaño 2 módulos. Color rojo.		9,86 €
	5777 Base de toma de corriente fija bipolar. 16Amp.250V~ + T. T. Lateral. Máximo 3680W. Entrada europea tipo schuko Ø 4 y 4.8mm. Para instalación dentro de carcasas IP40-55. Tamaño 2 módulos. Color blanco.		7,36 €
	5798 Toma de televisión hembra Ø 9.5mm. Para instalación dentro de carcasas IP40-55. Tamaño 1 módulo. Color blanco.		14,03 €
	5797 Toma de teléfono RJ-11 (6P-4C). Para instalación dentro de carcasas IP40-55. Tamaño 1 módulo. Color blanco.		30,96 €
	5796 Toma de teléfono RJ-45 (8P-8C). Para instalación dentro de carcasas IP40-55. Tamaño 1 módulo. Color blanco.		32,95 €
	5551 Marco embellecedor para 1 módulo. Para inserción en chasis referencia 5643. Color blanco.		2,05 €
	5553 Marco embellecedor para 3 módulos. Para inserción en chasis referencia 5643. Color blanco.		2,10 €
	5643 Chasis para marcos embellecedores de 1 y 3 módulos referencias 5551 y 5553. Anclaje en caja empotrada o superficie. Referencias 2652, 2510, 2521 y 2904.		1,40 €
	5554 Marco embellecedor para 4 módulos. Para inserción en chasis referencia 5644. Color blanco.		2,20 €





5644 Chasis para marco embellecedor de 4 módulos referencia 5554.
Para anclaje en caja empotrada referencia 2522.



1,80 €

5851 Carcasa de superficie para 1 módulo. IP40.
Fabricado en termoplástico.



3,52 €

5651 Carcasa de superficie con tapa de protección para 1 módulo. IP55.
Fabricado en termoplástico.



6,58 €

5852 Carcasa de superficie para 2 módulos. IP40.
Fabricado en termoplástico.



3,54 €

5652 Carcasa de superficie con tapa de protección para 2 módulos. IP55.
Fabricado en termoplástico.



6,59 €

5853 Carcasa de superficie para 3 módulos. IP40.
Fabricado en termoplástico.



6,02 €

5653 Carcasa de superficie con tapa de protección para 3 módulos. IP55.
Fabricado en termoplástico.



9,68 €

5854 Carcasa de superficie para 4 módulos. IP40.
Fabricado en termoplástico.



7,08 €

5654 Carcasa de superficie con tapa de protección para 4 módulos. IP55.
Fabricado en termoplástico.



17,55 €

5951 Interruptor estanco 10Amp.250V~.50Hz.
Tapa de protección IP55. Fabricado en termoplástico.
Medidas 66x82x65mm.



9,86 €

5952 Conmutador estanco 10Amp.250V~.50Hz.
Tapa de protección IP55. Fabricado en termoplástico.
Medidas 66x82x65mm.



10,63 €





5957 Pulsador estanco 10Amp.250V~.50Hz.
Tapa de protección IP55. Fabricado en termoplástico.
Medidas 66x82x65mm.



10,63 €



5957-L Pulsador led estanco 10Amp.250V~.50Hz.
Tapa de protección IP55. Fabricado en termoplástico.
Medidas 66x82x65mm.



10,99 €



5972 Doble conmutador estanco 10Amp.250V~.50Hz.
Tapa de protección IP55. Fabricado en termoplástico.
Medidas 66x82x65mm.



10,99 €



5977 Base de toma de corriente fija estanca 16Amp.250V~ + T. T. Lateral.50Hz.
Máximo 3680W. Tapa de protección IP55.
Fabricado en termoplástico.
Medidas 66x82x65mm.



8,46 €



5981 Conjunto estanco de conmutador 10Amp.250V~.50Hz. y base de toma de corriente fija 16Amp.250V~ + T. T. Lateral.50Hz.
Máximo 3680W. Tapa de protección IP55.
Fabricado en termoplástico.
Medidas 99x82x65mm.



14,52 €



5995 Conjunto estanco de dos bases de toma de corriente fijas 16Amp.250V~ + T. T. Lateral. 50Hz.
Máximo 3680W.
Tapa de protección IP55. Fabricado en termoplástico.
Medidas 132x82x65mm.



14,74 €

Mecanismos Extraplanos Mini

Compatibles con todos los sistemas de instalación en canaleta (7x10, 10x16, 10x22mm).
Fabricados en termoplástico. Color blanco RAL-9003. Ideal para reformas o ampliaciones.
Fácil instalación. Solo utilizar para reposición de bases de estas dimensiones. Para una instalación segura es imprescindible un diferencial de alta sensibilidad.
Consulte con un instalador autorizado.



3701 Interruptor unipolar 10Amp.250V~.
Medidas 65x65x30mm.
Color blanco.



5,43 €



3707 Conmutador 10Amp.250V~.
Medidas 65x65x30mm.
Color blanco.



5,94 €



3706 Grupo de dos interruptores unipolares 10Amp.250V~.
Medidas 65x65x30mm.
Color blanco.



8,98 €



3710 Grupo de dos conmutadores 10Amp.250V~.
Medidas 65x65x30mm.
Color blanco.



10,90 €





3715 Pulsador grabado campana 10Amp.250V~.
Medidas 65x65x30mm.
Color blanco.



6,38 €



3715-L Pulsador grabado luz 10Amp.250V~.
Medidas 65x65x30mm.
Color blanco.



6,38 €



3712 Base de toma de corriente fija bipolar 10Amp.250V~.
Máximo 2300W. Entrada europea Ø 4 y 4.8mm.
Medidas 65x65x28mm.
Color blanco.
Material para exportación fuera de la UE.



5,05 €



3716 Base de toma de corriente fija bipolar 16Amp.250V~. + T. T. Desplazada.
Máximo 3680W. Entrada Ø 4 y 4.8mm.
Medidas 65x65x28mm.
Color blanco.
Material para exportación fuera de la UE.



5,08 €



3713 Base de toma de corriente fija bipolar 16Amp.250V~. + T. T. Lateral.
Máximo 3680W. Entrada europea tipo schuko Ø 4 y 4.8mm.
Medidas 65x65x41mm.
Color blanco.



6,11 €



3750 Base de toma de radio y televisión (macho, hembra Ø 9.5mm).
Medidas 65x65x30mm.
Color blanco.



12,72 €



3725-4 Base de toma de teléfono. 4 vías.
Medidas 65x65x30mm.
Color blanco.



7,29 €



3725-6 Base de toma de teléfono. 6 vías.
Medidas 65x65x30mm.
Color blanco.



11,22 €



3720 Carcasa para instalación con canaleta.
Medidas 65x65x15mm.
Color blanco.



3,15 €



3791 Adaptador a canaleta, para dos mecanismos.



2,89 €



3792 Adaptador a canaleta, para tres mecanismos.



3,40 €



Mecanismos Extraplanos Maxi

Compatibles con sistemas de instalación en canaleta. Fabricados en termoplástico. Mecanismos de interrupción contruidos según norma UNE 20.378. Bases de toma de corriente contruidas según norma UNE 20.315. Fácil de instalación y muy versátil.



710-B Interruptor unipolar. 10Amp.250V~.
Medidas 80x80x30mm.
Color blanco.



5,09 €



712-B Conmutador unipolar. 10Amp.250V~.
Medidas 80x80x30mm.
Color blanco.



6,01 €



723-B Conmutador de cruce. 10Amp.250V~.
Medidas 80x80x30mm.
Color blanco.



10,67 €



706-B Pulsador con grabado campana. 10Amp.250V~.
Medidas 80x80x30mm.
Color blanco.



6,01 €



708-B Pulsador con grabado luz. 10Amp.250V~.
Medidas 80x80x30mm.
Color blanco.



6,01 €



714-B Grupo de doble conmutador. 10Amp.250V~.
Medidas 80x80x30mm.
Color blanco.



9,96 €



715-B Base de toma de corriente fija bipolar. 10Amp.250V~.
Máximo 2300W. Entrada europea Ø 4 y 4.8mm.
Medidas 80x80x28mm.
Color blanco.
Material para exportación fuera de la UE.



4,62 €



720-B Base de toma de corriente fija bipolar 16Amp.250V~ + T. T. Lateral.
Máximo 3680W. Entrada europea tipo schuko Ø 4 y 4.8mm.
Medidas 80x80x41mm.
Color blanco.



5,28 €



718-B Base para toma de teléfono. 4 vías.
Medidas 80x80x28mm.
Color blanco.



5,09 €



728-B Base de toma de radio y televisión (macho, hembra Ø 9.5mm).
Medidas 80x80x28mm.
Color blanco.



11,01 €



Mecanismos Extraplanos Lujo

Instalación en superficie o sobre bastidor de caja de empotrar universal.
Ideal para reformas y rehabilitaciones. Ensambla directamente con la mayoría de cajas del mercado.
Elementos de interrupción, según norma UNE 20.378. Bases de toma de corriente fabricadas según norma UNE 20315. Fabricado en termoplástico.



801-B Interruptor unipolar. 10Amp.250V~.
Medidas 80x80x26mm.
Color blanco.



6,13 €

810-B Interruptor bipolar. 10Amp.250V~.
Medidas 80x80x26mm.
Color blanco.



12,13 €

802-B Conmutador unipolar. 10Amp.250V~.
Medidas 80x80x26mm.
Color blanco.



7,69 €

803-B Conmutador de cruce. 10Amp.250V~.
Medidas 80x80x26mm.
Color blanco.



15,25 €

806-CB Pulsador con grabado campana. 10Amp.250V~.
Medidas 80x80x26mm.
Color blanco.



6,41 €

807-LB Pulsador con grabado luz. 10Amp.250V~.
Medidas 80x80x26mm.
Color blanco.



6,41 €

809-B Pulsador con grabado WC. 10Amp.250V~.
Medidas 80x80x26mm.
Color blanco.



6,41 €

811-B Grupo de doble interruptor. 10Amp.250V~.
Medidas 80x80x26mm.
Color blanco.



12,60 €

812-B Grupo de doble conmutador. 10Amp.250V~.
Medidas 80x80x26mm.
Color blanco.



14,21 €

818-B Base para toma de teléfono. 4 vías.
Medidas 80x80x24mm.
Color blanco.



10,00 €





819-B Base para toma de teléfono. 6 vías.
Medidas 80x80x24mm.
Color blanco.



11,37 €



828-B Base de toma de radio y televisión (macho, hembra Ø 9.5mm).
Medidas 80x80x31mm.
Color blanco.

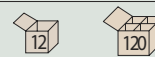

14,28 €



813-B Conmutador + base de toma de corriente fija bipolar.
10Amp.250V~. Máximo 2300W. Entrada europea Ø 4 y 4.8mm.
Medidas 80x80x24mm.
Color blanco.
Material para exportación fuera de la UE.



12,10 €



817-B Conmutador + base de toma de corriente fija bipolar + T. T. Desplazada.
10Amp.250V~. Máximo 2300W. Entrada europea Ø 4 y 4.8mm.
Medidas 80x80x24mm.
Color blanco.
Material para exportación fuera de la UE.



12,71 €



815-B Base de toma de corriente fija bipolar.
10Amp.250V~. Máximo 2300W. Entrada europea Ø 4 y 4.8mm.
Medidas 80x80x30mm.
Color blanco.
Material para exportación fuera de la UE.

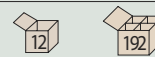

6,41 €



816-B Base de toma de corriente fija bipolar + T. T. Desplazada.
16Amp.250V~. Máximo 3680W. Entrada europea Ø 4 y 4.8mm.
Medidas 80x80x30mm.
Color blanco.
Material para exportación fuera de la UE.



7,05 €



820-B Base de toma de corriente fija bipolar 16Amp.250V~ + T. T. Lateral.
Máximo 3680W. Entrada europea tipo schuko Ø 4 y 4.8mm.
Medidas 80x80x41mm.
Color blanco.

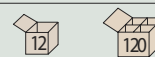

7,34 €

Marcos Embellecedores



1505 Marco embellecedor serie E redondo, para 1 mecanismo.
Fabricado en termoplástico. Color blanco.

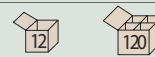

1,56 €



1506 Marco embellecedor serie 25-S cuadrado, para 1 elemento.
Fabricado en termoplástico. Color blanco.



1,13 €



Mecanismos y Accesorios para Restauración de Vivienda Rural

Cuerpo en porcelana brillante, mecanismos internos certificados.
Facilidad de instalación con y sin peana.



751 Interruptor unipolar. 10Amp.250V~.
Cuerpo y lazo en porcelana.



44,35 €



752 Conmutador. 10Amp.250V~.
Cuerpo y lazo en porcelana.



44,78 €



753 Cruzamiento. 10Amp.250V~.
Cuerpo y lazo en porcelana.



49,28 €



761 Interruptor unipolar. 10Amp.250V~.
Cuerpo en porcelana y lazo en madera.



44,35 €



762 Conmutador. 10Amp.250V~.
Cuerpo en porcelana y lazo en madera.



44,78 €



763 Cruzamiento. 10Amp.250V~.
Cuerpo en porcelana y lazo en madera.



49,28 €



757 Pulsador timbre. 10Amp.250V~.
Cuerpo en porcelana.



33,04 €



756 Base de toma de corriente fija bipolar 16Amp.250V~ + T. T. Lateral.
Máximo 3680W. Entrada Ø 4 y 4.8mm.
Cuerpo en Urea.



5,60 €



755 Base de toma de corriente fija bipolar 10Amp.250V~.
Máximo 2300W. Entrada Ø 4 y 4.8mm.
Cuerpo en porcelana.
Material para exportación fuera de la UE.



26,88 €



765 Base de toma de corriente fija bipolar 16Amp.250V~ + T. T. Francesa.
Máximo 3680W. Entrada Ø 4 y 4.8mm.
Cuerpo en porcelana.



38,08 €



	<p>766 Base de toma de corriente fija bipolar 16Amp.250V~ + T. T. Lateral. Máximo 3680W. Entrada Ø 4 y 4.8mm. Cuerpo en porcelana.</p> 	 <p>29,12 €</p>
	<p>768 Base de toma de radio y televisión (macho, hembra Ø 9.5mm, toma única). Cuerpo en porcelana.</p> 	 <p>38,08 €</p>
	<p>769 Base de toma de radio y televisión (macho, hembra Ø 9.5mm, toma final). Cuerpo en porcelana.</p> 	 <p>39,20 €</p>
	<p>767 Base de toma de teléfono. 4 vías. Cuerpo en porcelana.</p> 	 <p>29,12 €</p>
	<p>760 Rosetón para punto de luz en techo. Fabricado en porcelana. Fijación por tornillos.</p>	 <p>37,52 €</p>
	<p>764 Cubierta para caja de empalmes para interiores Ø 90mm. Fabricado en porcelana. Fijación por tornillo central.</p>	 <p>43,68 €</p>
	<p>758 Aislador tipo palillo para cable trenzado. Fabricado en porcelana.</p>	 <p>2,21€</p>
	<p>759 Aislador tipo palillo para cable trenzado. Fabricado en termoplástico.</p>	 <p>3,38 €</p>
	<p>781 Peana redonda con borde para 1 mecanismo. Fijación a tornillos en caja universal. Fabricado en madera.</p>	 <p>17,92 €</p>
	<p>782 Peana ovalada con borde para 2 mecanismo. Fijación a tornillos en caja universal. Fabricado en madera.</p>	 <p>28,00 €</p>
	<p>783 Peana ovalada con borde para 3 mecanismo. Fijación a tornillos en caja universal. Fabricado en madera.</p>	 <p>39,20 €</p>





789	Bastidor metálico para acoplar a peanas referencias 781, 782 y 783.		2,51 €
791	Peana redonda sencilla para 1 mecanismo. Fijación por tornillos. Fabricado en madera.		17,92 €
792	Peana ovalada sencilla para 2 mecanismo. Fijación por tornillos. Fabricado en madera.		28,00 €
793	Peana ovalada sencilla para 3 mecanismo. Fijación por tornillos. Fabricado en madera.		39,20 €
784	Cable trenzado sección 2x1mm. Rollo de 100 metros. Color blanco.		4,68 €
785	Cable trenzado sección 2x1.5mm. Rollo de 100 metros. Color blanco.		5,60 €
786	Cable trenzado sección 2x2.5mm. Rollo de 100 metros. Color blanco.		6,26 €
787	Cable trenzado sección 3x1.5mm. Rollo de 100 metros. Color blanco.		7,88 €
788	Cable trenzado sección 3x2.5mm. Rollo de 100 metros. Color blanco.		8,67 €



Serie Canaleta

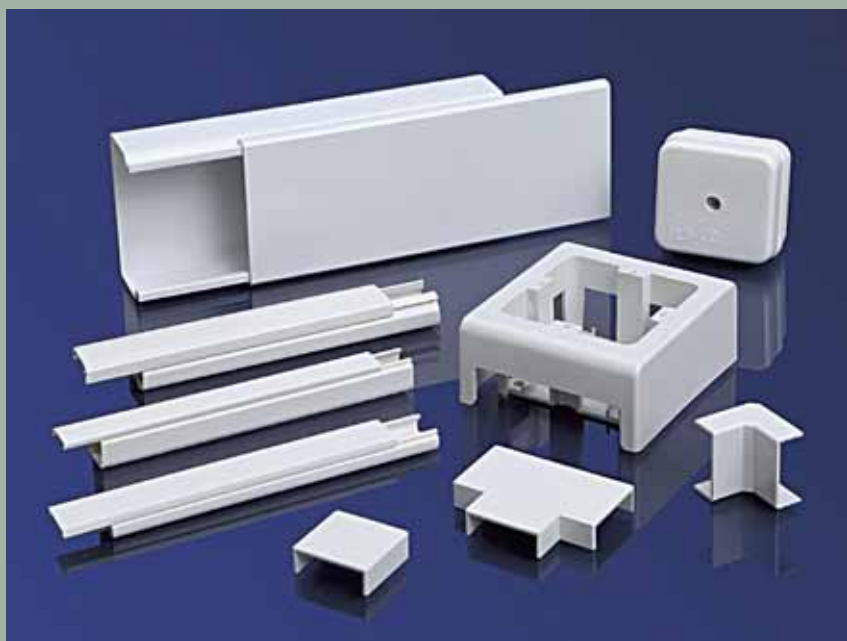

Canaletas y Accesorios

Microcanaleta

Canaleta

Angulos Exteriores

Angulos Interiores

Angulos Planos

Derivaciones

Uniones

Tapas Finales

Accesorios Canaleta

Canaletas

2 metros por unidad (tira).

metros

	CN-1207-B Micro canaleta 1 vía. Medida 12x07mm. Color blanco. Para autoadhesiva añadir las letras "AD" delante de la referencia.	 2,69 €
	CN-1610-B Micro canaleta 1 vía. Medida 16x10mm. Color blanco. Para autoadhesiva añadir las letras "AD" delante de la referencia.	 2,91 €
	CN-1517-B Canaleta 1 vía. Medida 15x17mm. Color blanco.	 3,92 €
	CN-2010-B Canaleta 1 vía. Medida 20x10mm. Color blanco.	 4,37 €
	CN-2517-B Canaleta 1 vía. Medida 25x17mm. Color blanco.	 5,60 €
	CN-3010-B Canaleta 2 vías. Medida 30x10mm. Color blanco.	 5,71 €
	CN-4017-B Canaleta 2 vías. Medida 40x17mm. Color blanco.	 8,96 €
	CN-4040-B Canaleta 1 vía. Medida 40x40mm. Color blanco.	 10,64 €
	CN-6040-B Canaleta 1 vía. Medida 60x40mm. Color blanco.	 15,68 €
	CN-7020-B Canaleta 3 vías. Medida 70x20mm. Color blanco.	 17,92 €
	CN-8040-B Canaleta 1 vía. Medida 80x40mm. Color blanco.	 21,28 €
	CN-10040-B Canaleta 1 vía. Medida 100x40mm. Color blanco.	 49,00 €



Angulos Exteriores



AE-1517-B Angulo exterior. Medida 15x17mm.
Color blanco.



1,57 €



AE-2010-B Angulo exterior. Medida 20x10mm.
Color blanco.



1,68 €



AE-2517-B Angulo exterior. Medida 25x17mm.
Color blanco.



1,79 €



AE-3010-B Angulo exterior. Medida 30x10mm.
Color blanco.



1,90 €



AE-4017-B Angulo exterior. Medida 40x17mm.
Color blanco.



3,92 €



AE-4040-B Angulo exterior. Medida 40x40mm.
Color blanco.



4,70 €



AE-6040-B Angulo exterior. Medida 60x40mm.
Color blanco.



5,60 €



AE-7020-B Angulo exterior. Medida 70x20mm.
Color blanco.



10,08 €



AE-8040-B Angulo exterior. Medida 80x40mm.
Color blanco.



13,44 €



AE-10040-B Angulo exterior. Medida 100x40mm.
Color blanco.



29,88 €



Angulos Interiores

AI-1517-B Angulo interior. Medida 15x17mm.
Color blanco.



1,57 €

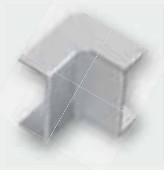

AI-2010-B Angulo interior. Medida 20x10mm.
Color blanco.



1,68 €

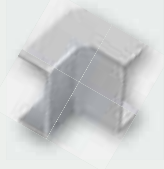

AI-2517-B Angulo interior. Medida 25x17mm.
Color blanco.



1,79 €



AI-3010-B Angulo interior. Medida 30x10mm.
Color blanco.



1,90 €



AI-4017-B Angulo interior. Medida 40x17mm.
Color blanco.



3,92 €



AI-4040-B Angulo interior. Medida 40x40mm.
Color blanco.



4,70 €



AI-6040-B Angulo interior. Medida 60x40mm.
Color blanco.



5,60 €



AI-7020-B Angulo interior. Medida 70x20mm.
Color blanco.



10,08 €



AI-8040-B Angulo interior. Medida 80x40mm.
Color blanco.



13,44 €



AI-10040-B Angulo interior. Medida 100x40mm.
Color blanco.



29,88 €



Angulos Planos



AP-1517-B Angulo plano. Medida 15x17mm
Color blanco.



1,57 €



AP-2010-B Angulo plano. Medida 20x10mm.
Color blanco.



1,68 €



AP-2517-B Angulo plano. Medida 25x17mm.
Color blanco.



1,79 €



AP-3010-B Angulo plano. Medida 30x10mm
Color blanco.



1,90 €



AP-4017-B Angulo plano. Medida 40x17mm.
Color blanco.



3,92 €



AP-4040-B Angulo plano. Medida 40x40mm
Color blanco.



4,70 €



AP-6040-B Angulo plano. Medida 60x40mm.
Color blanco.



5,60 €



AP-7020-B Angulo plano. Medida 70x20mm.
Color blanco.



16,80 €



AP-8040-B Angulo plano. Medida 80x40mm.
Color blanco.



13,44 €



AP-10040-B Angulo plano. Medida 100x40mm.
Color blanco.



29,88 €



Derivaciones

GT-1517-B Derivación. Medida 15x17mm.
Color blanco.



1,57 €



GT-2010-B Derivación. Medida 20x10mm.
Color blanco.



1,68 €



GT-2517-B Derivación. Medida 25x17mm.
Color blanco.



1,79 €



GT-3010-B Derivación. Medida 30x10mm.
Color blanco.



1,90 €

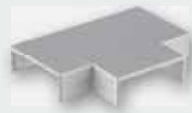

GT-4017-B Derivación. Medida 40x17mm
Color blanco.



3,92 €



GT-4040-B Derivación. Medida 40x40mm.
Color blanco.



4,70 €



GT-6040-B Derivación. Medida 60x40mm.
Color blanco.



5,60 €



GT-7020-B Derivación. Medida 70x20mm.
Color blanco.



17,92 €



GT-8040-B Derivación. Medida 80x40mm.
Color blanco.



14,56 €

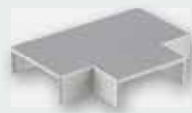

GT-10040-B Derivación. Medida 100x40mm.
Color blanco.



29,88 €





Uniones



















GU-1517-B Unión. Medida 15x17mm Color blanco.		1,57 €
GU-2010-B Unión. Medida 20x10mm Color blanco.		1,68 €
GU-2517-B Unión. Medida 25x17mm. Color blanco.		1,79 €
GU-3010-B Unión. Medida 30x10mm. Color blanco.		1,90 €
GU-4017-B Unión. Medida 40x17mm. Color blanco Color blanco.		3,92 €
GU-4040-B Unión. Medida 40x40mm. Color blanco.		4,70 €
GU-6040-B Unión. Medida 60x40mm. Color blanco.		5,60 €
GU-7020-B Unión. Medida 70x20mm. Color blanco.		10,08 €
GU-8040-B Unión. Medida 80x40mm. Color blanco.		13,44 €
GU-10040-B Unión. Medida 100x40mm Color blanco.		29,88 €

Tapas Finales









TT-1517-B Tapa final. Medida 15x17mm Color blanco.		1,57 €
TT-2010-B Tapa final. Medida 20x10mm Color blanco.		1,68 €



	TT-2517-B Tapa final. Medida 25x17mm. Color blanco.	 1,79 €
	TT-3010-B Tapa final. Medida 30x10mm. Color blanco.	 1,90 €
	TT-4017-B Tapa final. Medida 40x17mm. Color blanco.	 3,92 €
	TT-4040-B Tapa final. Medida 40x40mm. Color blanco.	 4,70 €
	TT-6040-B Tapa final. Medida 60x40mm. Color blanco.	 5,60 €
	TT-7020-B Tapa final. Medida 70x20mm. Color blanco.	 10,08 €
	TT-8040-B Tapa final. Medida 80x40mm. Color blanco.	 13,44 €
	TT-10040-B Tapa final. Medida 100x40mm. Color blanco.	 29,88 €

Accesorios Canaleta

	CN-325-4 Caja de derivación con 4 bornes. Medida 60x60x30mm. Para uso con referencias CN-1517-B, CN-2010-B, CN-2517-B, CN-3010-B y CN-4017-B. Color blanco.	 13,44 €
	CN-873-IN-20 Caja para mecanismo. Universal. Accesos laterales. Medida 97x88x43mm. Para uso con referencias CN-1517-B, CN-2010-B, CN-2517-B, CN-3010-B, CN-4017-B y CN-7020-B. Color blanco.	 14,56 €
	CN-873-TC-20 Caja para mecanismo. Universal. Medida 170x87x43mm. Para uso con referencia CN-7020-B. Color blanco.	 17,92 €





**[LISTADO DE
REFERENCIAS,
CANTIDADES Y PRECIOS]**

Referencia	Precio	Unds. Caja pequeña	Unds. Embalaje	Página nº	Ean 13
7	0,29	50		47	8428088022929
9	0,29	50		47	8428088024725
10	0,31	50		47	8428088020390
11	0,31	50		47	8428088020505
12	0,37	50		47	8428088020543
14	0,43	50		48	8428088020598
17	0,84	50		48	8428088021106
18	2,09	50		48	8428088021120
19	3,26	50		48	8428088021175
33	16,40	6	30	213	8428088035066
36	0,54	200		133	8428088022400
45	53,90	1		257	8428088018069
51	75,49	1	10	257	8428088018458
63	1,97	100	1400	137	8428088029843
64	11,86	25		145	8428088029850
65	3,45	200		137	8428088029867
65-T	3,25	200		137	8428088044907
66	0,51	100		137	8428088029874
67	5,94	50		150	8428088029881
70	0,92	100		242	8428088029911
71	65,89	1		257	8428088018724
72	91,30	1		257	8428088018731
83	81,40	1	10	161	8428088029935
84	90,20	1	10	161	8428088029942
97-B	13,90	10	80	165	8428088025074
97-N	13,90	10	80	165	8428088042781
98-B	15,90	10	80	165	8428088025180
98-N	15,90	10	80	165	8428088042798
100-B	0,22	100	2000	231	8428088000019
101-B	0,22	100	2000	231	8428088000118
102-B	0,22	100	2000	231	8428088000286
103-B	0,22	100	1000	231	8428088000446
104-B	0,22	100	1000	231	8428088000576
104-G	0,28	100	1000	231	8428088000583
104-N	0,28	100	1000	231	8428088000590
105-B	0,22	100	1000	231	8428088000705
105-G	0,30	100	1000	231	8428088000712
105-N	0,30	100	1000	231	8428088000729
106-B	0,22	100	1000	231	8428088000835
106-G	0,32	100	1000	231	8428088000842
106-N	0,32	100	1000	231	8428088000859
107-B	0,22	100	1000	231	8428088000965
107-G	0,32	100	1000	231	8428088000972
107-N	0,32	100	1000	231	8428088000989
108-B	0,22	100	1000	232	8428088001108
108-G	0,32	100	1000	232	8428088001115
108-N	0,32	100	1000	232	8428088001122
109-B	0,26	100	1000	232	8428088001191
109-G	0,36	100	1000	232	8428088001207
109-N	0,36	100	1000	232	8428088001214
110-B	0,26	100	1000	232	8428088001399
110-G	0,36	100	1000	232	8428088001405
110-N	0,36	100	1000	232	8428088001412

Referencia	Precio	Unds. Caja pequeña	Unds. Embalaje	Página nº	Ean 13
111	1,99		100	140	8428088042224
112-B	4,51	100		147	8428088025623
112-N	4,51	100		147	8428088025616
112-NB	4,51	100		147	8428088025630
113-B	5,39	100		147	8428088042491
113-N	5,39	100		147	8428088042484
113-NB	5,39	100		147	8428088042507
114-B	4,98	100		147	8428088025685
114-N	4,98	100		147	8428088025678
114-NB	4,98	100		147	8428088025692
119-B	3,70	25	500	76/176	8428088038494
119-N	3,70	25	500	76/176	8428088032058
120-B	0,35	100	1000	232	8428088002242
120-G	0,45	100	1000	232	8428088002259
120-N	0,45	100	1000	232	8428088002266
121	0,39		100	140	8428088042231
122	0,44		100	140	8428088042248
123	1,99		100	140	8428088042255
131	5,09	20		252	8428088025807
132	0,84	100		243	8428088044341
133	0,88	100		243	8428088044358
134	1,08	100		243	8428088044365
135	1,24	100		243	8428088044372
140-B	0,42	100	1000	232	8428088004871
140-G	0,52	100	1000	232	8428088004888
140-N	0,52	100	1000	232	8428088004895
141	2,59	25		201	8428088020604
142	2,59	25		201	8428088020611
144	3,05	100		133	8428088020635
148-B	2,99	20	100	121	8428088042057
149-B	2,96	20	100	121	8428088042064
151-B	5,90	10		68/177	8428088038500
151-N	5,90	10		68/177	8428088032065
170-B	0,48	100	1000	232	8428088010216
170-G	0,58	100	1000	232	8428088010223
170-N	0,58	100	1000	232	8428088010230
172	1,61	25		216	8428088010261
173	1,56	25		216	8428088010285
178	5,43	10		219	8428088010490
180-G	39,98	10		79/177	8428088041708
180-N	39,38	6		79/177	8428088032126
184	68,25	1		193	8428088044143
190	4,24	1	10	245	8428088014207
191-3	0,29	100	1000	245	8428088014719
191-4	0,29	100	1000	245	8428088014702
191-5	0,29	100	1000	245	8428088014726
191-10	0,29	100	1000	245	8428088014740
191-15	0,29	100	1000	245	8428088014757
191-20	0,29	100	1000	245	8428088032157
191-25	0,29	100	1000	245	8428088014832
191-30	0,29	100	1000	245	8428088014849
191-7,5	0,29	100	1000	245	8428088014733
208-B	11,91	10		191	8428088013514

Referencia	Precio	Unds. Caja pequeña	Unds. Embalaje	Página nº	Ean 13
208-N	11,91	10		191	8428088013521
210-B	15,52	5		139	8428088013590
211-B	7,24	5		139	8428088013613
215-B	4,14	50		191	8428088013668
215-N	4,14	50		191	8428088013682
217	6,58	50		138	8428088021342
218	6,58	50		138	8428088021359
222	15,12	25		138	8428088021397
223	5,70	50		138	8428088021403
225	11,82	20		138	8428088021427
226	12,26	20		138	8428088021434
230-B	6,41	50		191	8428088014283
230-N	6,41	50		191	8428088014306
231	7,59	10		108	8428088032188
232	13,09	10		108	8428088032195
233	3,54	10		108	8428088032201
233-2	6,46	10		108	8428088032225
233-3	9,36	10		108	8428088032249
233-5	16,14	10		108	8428088032256
233-10	29,85	10		108	8428088032218
234	3,21	20		108	8428088035035
234-2	5,72	20		108	8428088035042
234-5	14,48	20		108	8428088035059
235	1,73	10		108	8428088032263
236	2,50	10		108	8428088032270
237	3,15	10		108	8428088032287
239	1,73	10		109	8428088032294
242	0,67	10		109	8428088032300
244	12,38	10		109	8428088032317
245	20,34	10		109	8428088032324
246	3,30	10		109	8428088032331
247	60,90	1		109	8428088032348
248	7,98	25		109	8428088032355
249	1,11	100		131	8428088021441
250	1,13	100		131	8428088021458
251	1,74	100		132	8428088021472
258	1,05	100		134	8428088032362
263	1,13	200		133	8428088021564
265	1,13	200		133	8428088021571
266	1,29	100	1000	132	8428088021588
267	1,82	100		132	8428088021601
272	2,42	50		124	8428088021656
276	2,42	50		124	8428088021694
279	1,68	10		134	8428088021724
280	0,51	10		134	8428088021731
282-B	2,12	20	320	177	8428088021748
282-N	2,12	20	320	177	8428088043962
283	2,97	100		246	8428088032379
284	7,89	1	10	220	8428088032386
285	10,18	1	10	220	8428088032393
290	0,33	100		205	8428088032416
295-AZ	4,91	100		126	8428088032423
295-R	4,91	100		126	8428088032430

Referencia	Precio	Unds. Caja pequeña	Unds. Embalaje	Página nº	Ean 13
295-T	4,91	100		126	8428088032447
295-V	4,91	100		126	8428088032454
298-AZ	8,17	25		192	8428088032461
298-R	8,17	25		192	8428088032478
298-T	8,17	25		192	8428088032485
298-V	8,17	25		192	8428088032492
299	5,95	10	200	74/178	8428088041678
300	4,95	10	200	74/177	8428088031938
305	4,47	50	600	176	8428088026668
306	0,87	50		48	8428088021861
307	0,98	50		48	8428088021878
308-B	15,78	10		191	8428088015945
308-N	15,78	10		191	8428088015952
311	0,99	50		48	8428088021885
313	1,08	50		48	8428088021939
314-B	2,77	20	320	177	8428088021953
314-N	2,77	20	320	177	8428088043986
315-1-B	6,23	100		191	8428088037626
315-1-N	6,23	100		191	8428088037633
315-2-B	6,86	125		191	8428088037640
315-2-N	6,86	125		191	8428088037657
316	1,21	50		48	8428088021977
321	1,98	50		48	8428088021984
322	0,45	50		201	8428088032546
323	0,45	50		201	8428088032553
324	0,45	50		201	8428088032560
325	0,97	50		202	8428088032577
326	0,64	50		202	8428088032584
327	0,97	50		202	8428088032591
329	3,28	25	100	48	8428088022059
330-1-B	9,15	25	100	191	8428088037664
330-1-N	9,15	25	100	191	8428088037671
330-2-B	10,03	75		191	8428088037688
330-2-N	10,03	75		191	8428088037695
336	4,38	10		48	8428088022240
337-B	1,65	100		150	8428088032607
337-N	1,65	100		150	8428088032614
341	10,36	10		72	8428088035172
342	12,07	10		72	8428088035189
343	12,52	10		72	8428088035196
344	12,95	10		72	8428088035202
345	14,25	10		72	8428088035219
346	15,53	10		72	8428088035226
348	7,82	8		48	8428088022301
349-B	2,44	20	240	121	8428088022318
349-N	2,44	20	240	121	8428088022325
350-B	2,53	20	240	121	8428088022332
350-N	2,53	20	240	121	8428088022349
351	3,89	100		136	8428088032232
355	4,88	10		211	8428088032683
356	4,88	10		211	8428088032690
357	1,03	10		212	8428088032706
358	16,92	25		211	8428088032713

Referencia	Precio	Unds. Caja pequeña	Unds. Embalaje	Página nº	Ean 13
359	8,84	10		212	8428088013743
360-8	2,11	100m		212	8428088014900
361-8	2,11	100m		212	8428088014894
370-8	1,87	50		205	8428088032829
380-8	1,87	50		205	8428088032836
381	14,25	10		72	8428088035233
382	15,53	10		72	8428088035264
383	15,98	10		72	8428088035257
384	17,70	10		72	8428088035264
385	19,00	10		72	8428088035271
386-3	1,01	50		209	8428088014917
386-4	1,06	50		209	8428088014924
386-6	1,19	50		209	8428088015143
386-8	1,68	50		209	8428088034083
387	14,62	25		208	8428088009678
388-1	7,89	10		211	8428088032843
388-3	10,18	10		211	8428088014870
388-5	20,34	10		211	8428088014887
389	23,98	25		208	8428088009685
390	20,34	10		72	8428088035288
401-A	3,98	30	480	71/178	8428088017284
401-G	3,98	30	480	71/178	8428088037039
401-P	0,50	100	20	52/64	8428088041586
402	22,56	5		79/193	8428088017291
403	22,56	5		79/193	8428088017307
404	20,02	10		79	8428088022455
406	9,25	10		78	8428088017321
407	10,18	10		78	8428088017338
408	10,84	15		75	8428088022462
409	12,54	10		75	8428088022479
411	6,70	20		75	8428088017352
412	7,85	20		75	8428088017369
413	9,80	10		75	8428088017376
414	12,17	10		75	8428088017383
415	11,56	10		75	8428088017390
416	14,30	10		75	8428088017406
418	15,26	10		75	8428088027184
419	15,26	10		75	8428088027191
421	10,30	20		67	8428088017420
422	11,45	20		67	8428088017437
423	14,04	10		67	8428088017444
424	16,24	10		67	8428088017574
425	16,02	10		67	8428088017673
426	18,95	10		67	8428088017727
428	20,34	10		67	8428088027207
429	20,34	10		67	8428088027214
431	8,48	20		69	8428088017925
431-P	0,75	100	20	52/64	8428088041593
432	10,18	20		69	8428088017932
433	13,43	20		69	8428088017949
433-P	0,80	100	20	52/64	8428088041609
434	14,59	10		69	8428088017956
435	13,57	10		69	8428088017963

Referencia	Precio	Unds. Caja pequeña	Unds. Embalaje	Página nº	Ean 13
436	16,95	10		69	8428088017970
436-P	0,85	100	20	53/64	8428088041616
438	16,65	10		69	8428088027221
439	16,65	10		69	8428088027238
451	21,29	10		73	8428088022516
452	18,33	10		73	8428088022523
453	19,45	10		73	8428088022530
454	25,41	10		73	8428088022547
455	25,41	10		73	8428088022554
456	31,01	10		73	8428088022561
460-A	10,89	1	12	161	8428088037824
460-R	10,89	1	12	161	8428088037831
460-T	10,89	1	12	161	8428088037848
460-V	10,89	1	12	161	8428088037855
461	17,52	10		75	8428088018076
462	19,66	10		76	8428088018083
463	23,13	10		75	8428088018090
464	24,90	10		76	8428088018106
465	46,66	5		76	8428088018113
466	48,59	5		76	8428088018120
467	164,38	5		76	8428088018137
468	175,63	5		76	8428088018144
470-8	0,97	100		205	8428088032867
471	28,04	10		67	8428088018151
472	31,56	10		68	8428088018168
473	31,56	10		67	8428088018175
474	32,26	10		68	8428088018182
475	63,15	5		67	8428088018199
476	66,24	5		68	8428088018205
477	209,52	5		68	8428088018212
478	220,31	5		68	8428088018229
480	21,79	10		70	8428088036278
481	23,10	10		70	8428088018236
482	27,38	10		71	8428088018243
483	33,66	10		70	8428088018250
484	37,86	10		71	8428088018267
485	54,67	5		70	8428088018274
486	55,00	5		71	8428088018281
487	184,93	4		70	8428088018298
488	192,58	4		71	8428088018304
491	244,95	10		73	8428088022653
492	32,35	10		73	8428088018311
493	32,65	10		73	8428088018328
494	42,65	10		73	8428088041661
495	51,61	10		73	8428088018335
496	53,94	10		73	8428088018342
497	62,15	10		74	8428088018359
498	70,84	10		74	8428088018366
500	35,21	1	6	235	8428088018380
506	9,14	10		78	8428088027276
509	11,29	10		78	8428088027290
510	7,71	1	10	235	8428088018465
513-B	1,53	50	1400	175	8428088038425

Referencia	Precio	Unds. Caja pequeña	Unds. Embalaje	Página nº	Ean 13
513-N	1,53	50	1400	175	8428088043795
513-T	2,49	50	1400	175	8428088043801
521	16,86	12		78	8428088022660
522	17,79	12		78	8428088022677
523	20,27	10		78	8428088022684
524	21,60	10		78	8428088022691
525	23,12	10		78	8428088022707
526	27,31	8		78	8428088022714
527	97,98	2		78	8428088022721
528	102,53	2		78	8428088022738
529	252,49	2		78	8428088022745
530	299,94	2		78	8428088022752
530-T	0,72	150	1200	95	8428088018526
531	93,21	2		78	8428088022769
531-T	0,90	125	1000	95	8428088022776
532-T	0,92	100	800	95	8428088018533
533-T	1,14	50	400	89/95	8428088018540
533-TA	1,43	50	400	96	8428088039729
535-T	2,08	35	280	89/96	8428088018557
535-TA	2,59	35	280	96	8428088039736
536-T	2,89	35	280	89/96	8428088027351
540	18,05	12		79	8428088032874
541	69,32	6		79	8428088032881
542	73,94	6		79	8428088032898
543	80,11	6		79	8428088032904
544	107,83	6		79	8428088035295
551	0,75	20		121	8428088037978
552	6,80	10	120	121	8428088022783
553	7,50	10	120	121	8428088022790
570	16,86	10	60	74	8428088027368
571	17,79	10	60	74	8428088027375
572	20,27	10	60	74	8428088027382
574	21,60	10	60	74	8428088027399
575	23,12	10	60	74	8428088027405
576	27,31	10	60	74	8428088027412
581	11,35	10	60	69	8428088027429
582	13,68	5	40	70	8428088027436
583	14,23	10	60	70	8428088027443
584	18,98	5	40	69	8428088027450
585	19,33	10	60	70	8428088027467
586	20,85	10	40	70	8428088027474
607	0,26	50		46	8428088022813
609	0,30	50		46	8428088022820
610	36,00	1		166	8428088043016
611	0,32	50		46	8428088022837
612	39,60	1		166	8428088043023
613	0,33	50		46	8428088022844
616	0,37	50		47	8428088022868
621	0,61	50		47	8428088022875
629	1,06	20		47	8428088022882
636	2,37	10		47	8428088022905
648	3,42	10		47	8428088022912
649	16,52	10		187	8428088027580

Referencia	Precio	Unds. Caja pequeña	Unds. Embalaje	Página nº	Ean 13
650	6,16	60	600	187	8428088027597
651	6,16	10		187	8428088027603
652	5,90	50		187	8428088044082
655	33,96	1	50	226	8428088029959
657	90,96	1	10	226	8428088029966
683	44,02	1	6	171	8428088032959
684	46,95	1	6	171	8428088032966
685	52,82	1	6	171	8428088032973
686	11,01	10		209	8428088038432
687	21,00	1		171	8428088043733
688	13,08	10		209	8428088038449
694	29,90	1		167	8428088043030
696	16,47	10		209	8428088038456
697	24,98	1		167	8428088043047
698	19,18	10		209	8428088038463
702	1,74	50	500	185	8428088022950
703	1,88	10	100	185	8428088022967
704	2,70	10	100	185	8428088022974
705	1,74	50	500	185	8428088022981
706-B	6,01	10		267	8428088029973
707	0,81	50		45	8428088022998
708-B	6,01	10		267	8428088029980
709	0,75	50		45	8428088023001
710-B	5,09	10		267	8428088029997
711	0,86	50		45	8428088023018
712-B	6,01	10		267	8428088030009
713	0,90	50		46	8428088023025
714-B	9,96	10		267	8428088030016
715-B	4,62	10		267	8428088030023
716	1,38	50		46	8428088041456
718-B	5,09	10		267	8428088030054
720-B	5,28	10		267	8428088030061
721	1,68	50		46	8428088023049
723-B	10,67	10		267	8428088030078
728-B	11,01	10		267	8428088030092
729	2,89	10		46	8428088023056
736	4,16	10		46	8428088023650
748	6,26	10		46	8428088023841
751	44,35	4		270	8428088029263
752	44,78	4		270	8428088029270
753	49,28	4		270	8428088029287
755	26,88	4		270	8428088029294
756	5,60	20		270	8428088029300
757	33,04	4		270	8428088029317
758	2,21	100		271	8428088029324
759	3,38	100		271	8428088029331
760	37,52	10		271	8428088029348
761	44,35	4		270	8428088029355
762	44,78	4		270	8428088029362
763	49,28	4		270	8428088029379
764	43,68	4		271	8428088035301
765	38,08	4		270	8428088035318
766	29,12	4		271	8428088035325

Referencia	Precio	Unds. Caja pequeña	Unds. Embalaje	Página nº	Ean 13
767	29,12	4		271	8428088035332
768	38,08	4		271	8428088035349
769	39,20	4		271	8428088035356
781	17,92	10		271	8428088029386
782	28,00	10		271	8428088029393
783	39,20	10		271	8428088029409
784	4,68	100m		272	8428088032140
785	5,60	100m		272	8428088029423
786	6,26	100m		272	8428088029430
787	7,88	100m		272	8428088029447
788	8,67	100m		272	8428088029454
789	2,51	12		272	8428088029461
791	17,92	10		272	8428088029478
792	28,00	10		272	8428088029485
793	39,20	10		272	8428088029492
799	9,99	10	120	74/178	8428088041685
800	8,99	10	120	74/177	8428088031990
801-B	6,13	12	120	268	8428088018779
802-B	7,69	12	120	268	8428088018809
803-B	15,25	12	120	268	8428088018830
806-CB	6,41	12	120	268	8428088018861
807-LB	6,41	12	120	268	8428088018908
809-B	6,41	12	120	268	8428088018946
810-B	12,13	12	120	268	8428088018977
811-B	12,60	12	120	268	8428088019004
812-B	14,21	12	120	268	8428088019035
813-B	12,10	12	120	269	8428088019066
815-B	6,41	12	120	269	8428088019097
816-B	7,05	12	120	269	8428088019127
817-B	12,71	12	120	269	8428088019158
818-B	10,00	12	120	268	8428088019189
819-B	11,37	12	120	269	8428088019219
820-B	7,34	12	120	269	8428088027863
828-B	14,28	12	120	269	8428088027894
850	0,11	100		233	8428088024015
850-N	0,11	100		233	8428088024022
851	0,13	100		233	8428088024039
851-N	0,13	100		233	8428088024046
852	0,14	100		233	8428088024053
852-N	0,14	100		233	8428088024060
853	0,15	100		233	8428088024077
853-N	0,15	100		233	8428088024084
854	0,17	100		233	8428088024091
854-N	0,17	100		233	8428088024107
855	0,22	100		233	8428088024114
855-N	0,22	100		233	8428088024121
856	0,23	100		233	8428088024138
856-N	0,23	100		233	8428088024145
857	0,24	100		233	8428088024152
857-N	0,24	100		233	8428088024169
858	0,24	100		233	8428088024176
858-N	0,24	100		233	8428088024183
859	0,29	100		233	8428088024190

Referencia	Precio	Unds. Caja pequeña	Unds. Embalaje	Página nº	Ean 13
859-N	0,29	100		233	8428088024206
860	0,87	100		233	8428088024213
860-N	0,87	100		233	8428088024220
861	0,87	100		233	8428088024237
861-N	0,87	100		233	8428088024244
865	89,36	1		234	8428088024312
866	0,24	100		234	8428088024329
866-8	0,46	100		234	8428088044297
867	0,46	100		234	8428088024336
868	0,37	100		234	8428088024343
869	0,37	100		234	8428088024350
870	0,53	100		234	8428088024367
871	0,37	100		234	8428088027924
872	0,37	100		234	8428088024374
873	19,06	1	10	252	8428088024381
874	56,02	1	10	252	8428088024398
876-B	1,52	100		125	8428088024411
876-N	1,52	100		125	8428088024428
877-B	1,68	100		125	8428088024435
877-N	1,68	100		125	8428088024442
880-B	7,59	12		126	8428088024497
880-N	7,36	12		126	8428088024503
881-B	0,67	100		125	8428088024510
881-N	0,67	100		125	8428088024527
882-B	1,34	100		124	8428088024534
882-N	1,34	100		124	8428088024541
883-B	1,51	100		124	8428088024558
883-N	1,51	100		124	8428088024565
884-B	1,53	100		124	8428088024572
884-N	1,53	100		124	8428088024589
885-B	1,63	100		125	8428088024596
885-N	1,63	100		125	8428088024602
886-B	0,72	100		125	8428088024619
886-N	0,72	100		125	8428088024626
890	3,83	100		127	8428088024640
891	4,30	100		127	8428088024657
892	4,39	50		127	8428088024664
893	25,94	10		127	8428088024671
894	4,66	100		127	8428088024688
894-N	5,04	100		127	8428088027948
895	13,44	50-20	400	126	8428088024695
896	1,30	50		126/128	8428088024701
897	1,30	50		128	8428088024718
898	3,52	100		127	8428088013859
899	3,82	100		127	8428088013873
921	13,10	10		202	8428088014108
922	13,10	10		202	8428088014122
923-9	6,66	25		206	8428088009692
923-25	7,10	25		206	8428088009708
924-9	6,66	25		206	8428088009715
924-25	7,10	25		206	8428088009722
940	43,96	1		182	8428088024862
943	43,96	1		225	8428088027979

Referencia	Precio	Unds. Caja pequeña	Unds. Embalaje	Página nº	Ean 13
946	3,40	25		202	8428088024886
949	12,43	10		202	8428088019387
950	10,00	12		202	8428088019394
952	10,52	12		202	8428088019400
954	161,39	1		235	8428088024916
955	16,94	1152		235	8428088024923
956	1,24	50		205	8428088024930
959	7,76	50		206	8428088024961
964	49,90	1		182	8428088044051
971	4,19	10		206	8428088025098
972	4,41	25		208	8428088025104
973	9,91	10		206	8428088025111
976-N	1,68	25		151	8428088038159
976-R	1,68	25		151	8428088038166
977-N	2,54	25		151	8428088038173
977-R	2,54	25		151	8428088038180
978	0,91	25		216	8428088025166
979	2,18	25		216	8428088025173
980	3,56	25		216	8428088025197
981	3,56	25		216	8428088025203
982	4,00	25		149	8428088025210
983	3,18	25		149	8428088025227
984	3,72	25		149	8428088025234
985	4,10	25		149	8428088025241
986-N	2,21	25		151	8428088042538
986-R	2,21	25		151	8428088025258
986-V	2,21	25		151	8428088038197
987-N	2,21	25		152	8428088042545
987-R	2,21	25		151	8428088025265
987-V	2,21	25		151	8428088038203
988-N	2,21	25		152	8428088038470
988-R	2,21	25		152	8428088025272
988-V	2,21	25		152	8428088038210
989-N	2,21	25		152	8428088038487
989-R	2,21	25		152	8428088025289
989-V	2,21	25		152	8428088038227
990	2,75	50		179	8428088025296
991	1,68	50		150	8428088025302
992	3,21	50		150	8428088025319
994	4,07	50		150	8428088025333
997	4,54	50	250	192	8428088025364
998	4,55	50	250	192	8428088025371
999	4,93	50	250	192	8428088025388
1001	2,05	30		135	8428088000040
1002	7,54	30		132	8428088000057
1013	0,84	100		135	8428088000170
1013-S	0,94	100		135	8428088042187
1014	4,32	50		135	8428088000187
1015-B	0,22	100	2000	231	8428088000194
1016	1,53	50		216	8428088000224
1017	1,53	50		216	8428088000231
1018-B	0,24	100	1000	232	8428088000248
1019	3,39	50		135	8428088000279

Referencia	Precio	Unds. Caja pequeña	Unds. Embalaje	Página nº	Ean 13
1019-4	5,09	50		135	8428088035400
1020	3,39	50		135	8428088000316
1020-4	5,09	50		136	8428088035417
1021	3,39	50		136	8428088000323
1021-4	5,09	50		136	8428088035424
1022	3,39	50		136	8428088000330
1022-4	5,09	50		136	8428088042194
1023	3,49	50		136	8428088000347
1023-4	5,09	50		136	8428088042200
1024	3,49	50		136	8428088000354
1024-4	5,09	50		136	8428088042217
1025	2,99	25		149	8428088000361
1026	3,51	25		149	8428088000378
1027	3,40	25		149	8428088000385
1028	3,75	25		149	8428088000392
1029	3,65	25		149	8428088000408
1038	3,30	50		179	8428088000552
1038-C	4,30	25		179	8428088045249
1039	2,62	25		179	8428088000569
1040-N	1,61	25		222	8428088000606
1040-R	1,61	25		222	8428088000613
1041	0,92	25		216	8428088000620
1042	0,92	25		217	8428088000637
1043	1,74	25		216	8428088000644
1050	1,66	200		133	8428088000736
1051	1,39	25		217	8428088000743
1052	1,39	25		217	8428088000750
1053	1,82	25		217	8428088000767
1054	1,93	25		217	8428088000774
1055	2,01	25		217	8428088000781
1056	2,29	25		217	8428088000798
1057	1,93	25		217	8428088000804
1058	2,06	25		217	8428088000811
1059	2,06	25		217	8428088000828
1060	1,51	25		218	8428088000866
1061	1,51	25		218	8428088000873
1062	2,06	25		218	8428088000880
1063	2,75	25		218	8428088000897
1064	0,86	25		215	8428088000903
1065	2,06	25		218	8428088000910
1066	2,18	25		218	8428088000927
1067	2,28	25		218	8428088000934
1068	2,06	25		218	8428088000941
1069	6,90	50		179	8428088000958
1070	2,19	100		121	8428088000996
1071	2,43	1	10	215	8428088044198
1072	3,14	1	10	215	8428088044204
1079	4,79	25		219	8428088001092
1080	5,52	25		219	8428088001139
1085	6,39	1	10	219	8428088020482
1086	12,85	1	10	219	8428088020499
1086-3	13,83	1	10	219	8428088014184
1086-4	17,61	1	10	219	8428088014191

Referencia	Precio	Unds. Caja pequeña	Unds. Embalaje	Página nº	Ean 13
1089	19,73	1	10	192	8428088001184
1090	18,59	1	6	166	8428088001221
1091	27,82	1	25	167	8428088001238
1092-B	4,74	10	160	165	8428088001245
1092-N	4,74	10	160	165	8428088042804
1092-I-B	10,53	1	140	165	8428088042743
1092-I-N	10,53	10	140	165	8428088042750
1093-B	6,01	10	140	165	8428088001269
1093-N	6,01	10	140	165	8428088042811
1093-I-B	11,84	10	120	165	8428088025593
1093-I-N	11,84	10	120	165	8428088042767
1094-B	8,76	10	120	165	8428088001283
1094-N	8,76	10	120	165	8428088042828
1094-I-B	12,57	10	100	165	8428088025609
1094-I-N	12,57	10	100	165	8428088042774
1095-B	11,77	10	80	165	8428088001306
1095-N	11,77	10	80	165	8428088042835
1096-B	12,76	10	100	165	8428088001320
1096-N	12,76	10	100	165	8428088038883
1097-B	17,00	1	50	166	8428088001344
1097-N	17,00	1	50	166	8428088042965
1097-S-B	27,50	1-10	60	171	8428088001351
1097-S-N	27,50	1-10	60	171	8428088043672
1097-3-B	27,30	1	45	166	8428088042972
1097-3-N	27,30	1	45	166	8428088042989
1097-3-S-B	37,30	1-10	45	171	8428088043689
1097-3-S-N	37,30	1-10	45	171	8428088043696
1098-B	19,60	1	45	166	8428088001368
1098-N	19,60	1	45	166	8428088042996
1098-S-B	30,68	1-10	50	171	8428088001375
1098-S-N	30,68	1-10	50	171	8428088043702
1098-3-B	33,96	1	35	166	8428088000682
1098-3-N	33,96	1	35	166	8428088043009
1098-3-S-B	44,00	1-10	40	171	8428088043719
1098-3-S-N	44,00	1-10	40	171	8428088043726
1099	31,38	1		171	8428088001382
1100-N	2,13	100		221	8428088037206
1100-R	2,13	100		221	8428088037213
1101-N	1,10	100		222	8428088037220
1101-R	1,10	100		222	8428088037237
1102-N	2,62	100		222	8428088037244
1102-R	2,62	100		222	8428088037251
1103	1,13	100		222	8428088001450
1107-N	1,10	100		221	8428088037268
1107-R	1,10	100		221	8428088037275
1108-N	1,10	100		221	8428088037299
1108-R	1,10	100		221	8428088037305
1108-V	1,10	100		221	8428088037312
1109-N	1,10	100		221	8428088037329
1109-R	1,10	100		221	8428088037336
1110-N	1,20	100		221	8428088037343
1110-R	1,20	100		221	8428088037350
1119-B	2,97	25	500	76/176	8428088001634

Referencia	Precio	Unds. Caja pequeña	Unds. Embalaje	Página nº	Ean 13
1119-N	2,97	25	500	76/176	8428088001627
1121	25,90	1	6	226	8428088044280
1123	25,25	10		186	8428088039897
1130	16,94	10	100	132	8428088020536
1131	6,49	1	10	220	8428088044259
1132	5,69	1	10	220	8428088044242
1133	1,99	1	10	220	8428088044228
1134	6,79	1	10	220	8428088044235
1151-B	5,48	15	420	68/177	8428088001856
1151-N	5,48	15	420	68/177	8428088001849
1163	0,61	50		215	8428088001924
1164	0,61	50		215	8428088001931
1165	0,61	50		215	8428088001948
1166	1,68	50		215	8428088001955
1167	1,68	50		215	8428088001962
1168-N	0,61	50		215	8428088037367
1168-R	0,61	50		215	8428088037374
1169-N	0,67	50		215	8428088037381
1169-R	0,67	50		215	8428088037398
1170	0,92	50		220	8428088001993
1171	0,92	50		220	8428088002006
1172	1,16	50		215	8428088002013
1173	1,16	50		216	8428088002020
1178	2,04	10		219	8428088002075
1179	1,56	50		221	8428088002082
1180	1,61	50		221	8428088002099
1181	1,68	50		221	8428088002105
1182	1,78	50		221	8428088002112
1183	1,87	50		221	8428088002129
1184	2,24	50		221	8428088002136
1185	4,75	10		215	8428088002143
1192	3,42	14	224	173	8428088002198
1193	4,43	14	196	173	8428088002204
1194	6,39	14	168	173	8428088002211
1195	8,98	10	200	179	8428088034892
1199	4,97	100	1000	148	8428088009838
1200	1,85	100		152	8428088002273
1202	4,66	25	700	175	8428088043818
1203	5,31	25		147	8428088002327
1213-B	4,41	50		149	8428088002433
1214-B	4,91	50		149	8428088002457
1222-B	1,36	100	1200	124	8428088045201
1223-B	1,18	100	1200	124	8428088025708
1223-N	1,18	100	1200	124	8428088025715
1226-B	1,51	100		123	8428088002655
1226-N	1,36	100		123	8428088002648
1228	6,78	20		182	8428088002679
1231-N	3,08	25	700	175	8428088045287
1232	4,66	25	700	175	8428088002730
1236	5,31	100	1000	148	8428088009845
1242-B	1,78	50	1000	122	8428088002846
1242-N	1,62	50	1000	122	8428088020376
1246-BY	4,30	25		139	8428088045218

Referencia	Precio	Unds. Caja pequeña	Unds. Embalaje	Página nº	Ean 13
1249	1,77	25		186	8428088002990
1251	3,30	25		147	8428088003034
1255-B	1,55	100		147	8428088003102
1257-18	1,05	25	500	134	8428088003140
1257-36	1,05	25	500	134	8428088003157
1258-80	1,09	25	500	134	8428088042171
1262	2,20	100	1680	187	8428088003201
1269	2,00	100	1680	187	8428088003270
1271	2,62	100		121	8428088042088
1272	2,51	100		121	8428088042071
1281-B	2,54	30		177	8428088003386
1281-N	2,54	30		177	8428088043955
1287	6,19	10	140	186	8428088003416
1289	2,52	50		148	8428088003430
1294-R	3,44	50		150	8428088037404
1294-V	3,62	50		150	8428088037411
1294-1	4,44	50		150	8428088042521
1299	6,95	12	240	186	8428088003553
1299-I	7,28	10		186	8428088044068
1303	1,82	50	400	128	8428088003768
1303-BY	4,51	25		139	8428088045225
1304	2,18	40		130	8428088003775
1307	2,04	50		128	8428088003805
1308	2,04	50		128	8428088003812
1310-B	2,04	50	600	176	8428088038241
1310-C	4,07	50	600	176	8428088025814
1310-N	2,04	50	600	176	8428088043887
1310-4-B	2,04	50	600	175	8428088003836
1310-4-N	2,04	50	600	175	8428088043825
1310-4-T	4,47	50	600	175	8428088043832
1311	2,20	50	800	148	8428088003850
1312	2,46	50	800	148	8428088003867
1315-B	2,12	40	800	176	8428088038258
1315-N	2,12	40	800	176	8428088043900
1315-T	4,67	40	800	176	8428088043917
1315-4-B	2,12	40	800	175	8428088003898
1315-4-N	2,12	40	800	175	8428088043849
1315-4-T	4,55	40	800	175	8428088043856
1316	2,29	50	400	128	8428088003911
1317	10,55	100		129	8428088035363
1319	0,77	100		127	8428088003942
1320	2,97	50		175	8428088003959
1321	0,83	100		127	8428088003966
1322	0,79	100	2500	127	8428088003973
1323	1,05	100		127	8428088003980
1326	3,56	50		150	8428088003997
1327	4,10	50		150	8428088004000
1328	3,56	50		150	8428088004017
1331	3,44	20	480	185	8428088004048
1332	2,66	20	480	185	8428088004055
1339	5,30	20		135	8428088004109
1341	0,61	50	100	140	8428088004123
1342	0,67	50	100	140	8428088004130

Referencia	Precio	Unds. Caja pequeña	Unds. Embalaje	Página nº	Ean 13
1343	5,18	50		129	8428088030306
1344	10,77	25		129	8428088029799
1344-P	20,77	25		129	8428088039682
1345	7,21	25		129	8428088035394
1346	24,45	20		129	8428088037060
1348-B	18,37	20		148/176	8428088038265
1349	0,84	100		182	8428088004185
1350	3,42	20	480	185	8428088004192
1351	1,53	100		130	8428088038272
1351-F	0,43	100		130	8428088004215
1351-G	0,54	100		130	8428088020550
1352	1,68	100		130	8428088038289
1352-F	0,54	100		130	8428088004239
1352-G	0,65	100		130	8428088020567
1353	1,87	100		130	8428088038296
1353-F	0,65	100		130	8428088004253
1353-G	0,76	100		130	8428088020574
1354-B	2,01	50	400	122	8428088004277
1354-N	1,93	50	400	122	8428088004260
1355-B	1,63	50	800	123	8428088004284
1355-N	1,51	50	800	123	8428088004291
1356-B	1,63	100	1200	123	8428088004307
1356-N	1,51	100	1200	123	8428088004314
1357-B	2,01	50	1000	122	8428088004338
1357-N	1,93	50	1000	122	8428088004321
1358-B	2,01	50	400	122	8428088004352
1358-N	1,93	50	400	122	8428088004345
1359-B	2,01	50	1000	122	8428088004376
1359-N	1,93	50	1000	122	8428088004369
1360	3,17	100		138	8428088004383
1361	5,82	50		138	8428088004390
1362	9,29	50		138	8428088004406
1363	1,08	100	1000	137	8428088004413
1364	2,54	200		137	8428088004420
1367	2,54	200		137	8428088004451
1369	2,28	100		137	8428088004475
1370	1,68	50		138	8428088004482
1371	3,40	100		137	8428088004499
1373-B	0,53	100		122/126	8428088004529
1373-N	0,53	100		122/126	8428088004512
1375	4,28	20	320	138	8428088004543
1376-B	0,43	100		123	8428088004550
1376-N	0,43	100		123	8428088004567
1377	4,22	10	280	138	8428088004574
1377-P	0,39		400	140	8428088039040
1377-V	2,58	100	400-800	140	8428088039460
1379	21,44	10		138	8428088004598
1380-6	7,05	10	140	237	8428088004659
1380-10	11,95	10	100	237	8428088004604
1380-16	13,72	10	80	237	8428088004611
1380-25	23,91	10	60	237	8428088004628
1380-35	28,41	10	40	237	8428088004635
1380-50	10,80	24	288	237	8428088004642

Referencia	Precio	Unds. Caja pequeña	Unds. Embalaje	Página nº	Ean 13
1380-70	18,25	20	160	237	8428088020581
1380-100	24,89	12	96	238	8428088025838
1380-160	54,95	12	96	238	8428088025845
1381	6,45	100		137	8428088039903
1382	13,81	20		139	8428088004666
1383	18,32	25		139	8428088004673
1385	1,28	100		137	8428088004680
1386	4,51	50		128	8428088004697
1387	4,55	1	50	145	8428088025852
1388	4,55	1	50	145	8428088025869
1389	61,82	1	25	155	8428088037428
1390-30	30,50	1	5	234	8428088044303
1392-B	9,10	12		126	8428088004734
1392-N	9,10	12		126	8428088034755
1394-B	1,63	100	1200	123	8428088004758
1394-N	1,51	100	1200	123	8428088004765
1395	40,67	1	20	155	8428088004772
1396-B	21,20	1	22	158	8428088004802
1396-N	21,20	1	22	158	8428088004819
1400	13,64	4	40	158	8428088004901
1401-B	12,66	4	48	158	8428088004932
1401-N	13,64	4	48	158	8428088004949
1402	15,91	2	36	158	8428088004970
1404	50,84	1	30	157	8428088004994
1405	111,85	1	8	157	8428088005007
1406-B	21,51	1	22	158	8428088005038
1406-N	21,51	1	22	158	8428088005045
1410-CP	1,42	125		131	8428088005120
1410-J	2,19	250		131	8428088005137
1410-SP	0,87	250		131	8428088005144
1411	3,28	10		209	8428088005151
1412	5,34	25		208	8428088005168
1413	1,53	25	500	207	8428088005175
1413-6	3,22	25	500	207	8428088005182
1414	1,69	25		207	8428088005199
1415	1,69	25	500	207	8428088005205
1415-6	2,86	25	500	208	8428088005212
1415-8	3,22	25		208	8428088010025
1416	8,24	10		207	8428088005229
1417	1,22	25	1000	206	8428088005236
1417-6	1,65	25	1000	207	8428088005243
1417-8	3,28	25		207	8428088012494
1418	1,65	25		206	8428088005250
1418-6	2,37	25	1000	206	8428088005267
1418-8	3,82	25	1000	206	8428088012500
1419	2,66	25		207	8428088005274
1419-6	3,89	50		207	8428088036728
1419-8	4,95	50		207	8428088036735
1426	7,12	1	50	234	8428088005342
1428	2,04	12	60	252	8428088005366
1429-B	44,94		10	153	8428088005373
1429-N	44,94		10	153	8428088005380
1430	0,54	100		140	8428088005397

Referencia	Precio	Unds. Caja pequeña	Unds. Embalaje	Página nº	Ean 13
1432	0,65	100		140	8428088005410
1434	2,26	25		208	8428088005434
1434-6	3,29	25		208	8428088005441
1436	8,36	10	200	180	8428088034908
1438	3,44	25	300	208	8428088005472
1438-6	4,48	25	300	208	8428088005489
1440	5,12	20		135	8428088005502
1441	31,93	10		135	8428088005519
1442	43,35	10		135	8428088005526
1449	107,22	6		135	8428088009852
1452-2	1,43	10	200	245	8428088005632
1452-4	1,43	10	200	245	8428088005670
1452-6	1,43	10	200	245	8428088005687
1452-10	1,43	10	200	245	8428088005618
1452-16	1,43	10	200	245	8428088005625
1452-20	1,43	10	200	245	8428088005649
1452-25	1,43	10	200	245	8428088005656
1452-32	1,43	10	200	245	8428088005663
1453-2	1,43	10	200	245	8428088005717
1453-4	1,43	10	200	245	8428088005755
1453-6	1,43	10	200	245	8428088005762
1453-10	1,43	10	200	245	8428088005694
1453-16	1,43	10	200	245	8428088005700
1453-20	1,43	10	200	245	8428088005724
1453-25	1,43	10	200	245	8428088005731
1453-32	1,43	10	200	245	8428088005748
1454-2	1,54	10	200	245	8428088005793
1454-4	1,54	10	200	245	8428088005830
1454-6	1,54	10	200	245	8428088005847
1454-10	1,54	10	200	245	8428088005779
1454-16	1,54	10	200	245	8428088005786
1454-20	1,54	10	200	245	8428088005809
1454-25	1,54	10	200	245	8428088005816
1454-32	1,54	10	200	245	8428088005823
1454-40	1,74	10	200	245	8428088044389
1454-50	1,74	10	200	245	8428088044396
1455-2	2,31	10	200	245	8428088005878
1455-4	2,31	10	200	245	8428088005915
1455-6	2,31	10	200	245	8428088005946
1455-10	2,31	10	200	245	8428088005854
1455-16	2,31	10	200	245	8428088005861
1455-20	2,31	10	200	245	8428088005885
1455-25	2,31	10	200	245	8428088005892
1455-32	2,31	10	200	245	8428088005908
1455-40	2,31	10	200	245	8428088005922
1455-50	2,31	10	200	245	8428088005939
1456-10	3,85	10	200	245	8428088005953
1456-16	3,85	10	200	245	8428088005960
1456-20	3,85	10	200	245	8428088005977
1456-25	3,85	10	200	245	8428088005984
1456-32	3,85	10	200	245	8428088005991
1456-40	3,85	10	200	245	8428088006004
1456-50	3,85	10	200	245	8428088006011

Referencia	Precio	Unds. Caja pequeña	Unds. Embalaje	Página nº	Ean 13
1456-63	3,85	10	200	245	8428088006028
1456-80	3,85	10	200	245	8428088006035
1457	5,35	10		211	8428088006042
1468-B	2,31	100		148	8428088006110
1468-N	2,31	100		148	8428088029256
1468-O	2,81	100		148	8428088042514
1469-B	2,31	100		148	8428088006127
1469-N	2,31	100		148	8428088006134
1470-2	0,22	100		205	8428088006141
1470-3	0,34	100		205	8428088009906
1470-4	0,27	100	1000	205	8428088006158
1470-6	0,54	100		205	8428088006165
1470-8	0,65	100	1000	205	8428088006172
1470-10	2,56	50		205	8428088020697
1471-2-M	0,34	200m		212	8428088006189
1471-2-N	0,40	200m		212	8428088006196
1471-4-M	0,67	100m		212	8428088006202
1471-4-N	0,78	100m		212	8428088006219
1471-6-M	1,23	100m		212	8428088006226
1471-6-N	1,46	100m		212	8428088006233
1471-8-M	1,34	100m		212	8428088006240
1471-8-N	1,57	100m		212	8428088006257
1472	15,98	1	10	213	8428088006264
1473-6	18,70	1	10	213	8428088006271
1473-8	65,70	1	5	213	8428088006288
1474-2	4,31	10	200	210	8428088006295
1474-4,5	5,03	10	200	210	8428088006301
1474-7,5	6,05	10	200	210	8428088006318
1475-2	2,37	10	200	210	8428088006325
1475-4,5	3,40	10	200	210	8428088006332
1475-7,5	4,41	10	200	211	8428088006349
1476	32,18	1	12	210	8428088006356
1477	6,85	10		210	8428088006363
1478	7,32	10		210	8428088006370
1479-F	2,83	10		211	8428088010032
1479-2	2,49	10		211	8428088006387
1479-5	3,55	10		211	8428088006394
1481	1,51	1	100	144	8428088038302
1485	3,10	20	200	144	8428088006523
1486	4,20	20	200	145	8428088038319
1487	4,55	1	50	145	8428088006561
1488	4,55	1	50	145	8428088006578
1489	4,28	1	25	145	8428088006585
1490	3,67	1	25	145	8428088006592
1491	3,09	1	50	145	8428088006622
1492	3,09	1	50	145	8428088006653
1493	13,15	1	50	145	8428088006684
1494	18,58	1	50	145	8428088006707
1498	82,35	1	12	145	8428088020802
1505	1,56	12	120	269	8428088006844
1506	1,13	12	120	269	8428088006851
1507	14,53	20		139	8428088006868
1509	33,26	24		139	8428088006882

Referencia	Precio	Unds. Caja pequeña	Unds. Embalaje	Página nº	Ean 13
1510	1,66	50		246	8428088044402
1514	18,58	12	48	257	8428088006929
1516	0,67	200		133	8428088006943
1517	3,93	100		132	8428088006950
1520-16	0,63	100	1000	245	8428088007025
1520-20	0,63	100	1000	245	8428088007032
1524	10,30	12	48	128	8428088007094
1526	12,50	10		128	8428088007100
1528	3,42	10		252	8428088033031
1529	3,42	10		252	8428088033048
1530-0,25	0,32	100	1000	245	8428088007124
1530-0,50	0,32	100	1000	245	8428088007131
1530-0,75	0,32	100	1000	245	8428088007148
1530-1	0,32	100	1000	245	8428088007155
1530-2	0,32	100	1000	245	8428088007186
1530-4	0,32	100	1000	245	8428088007209
1530-6	0,32	100	1000	245	8428088007216
1530-10	0,32	100	1000	245	8428088007162
1530-16	0,32	100	1000	245	8428088007179
1530-20	0,32	100	1000	245	8428088007193
1534	5,15	10		186	8428088044075
1535-6	0,44	100	1000	245	8428088007285
1535-10	0,44	100	1000	245	8428088007254
1535-16	0,44	100	1000	245	8428088007261
1535-20	0,44	100	1000	245	8428088007278
1536-6	0,06		1000	232	8428088007315
1536-8	0,07		1000	232	8428088007322
1536-10	0,11		1000	232	8428088007292
1537-N	0,62	50		235	8428088007339
1537-R	0,62	50		235	8428088007346
1538	19,61	1	10	252	8428088007353
1539	1,44	100		240	8428088007360
1540	11,30	1	25	27	8428088007384
1541	1,31	100		240	8428088007407
1542	2,38	100		240	8428088037435
1544-N	0,90	50		235	8428088007483
1544-R	0,90	50		235	8428088007490
1545-N	1,05	50		235	8428088007506
1545-R	1,05	50		235	8428088007513
1546	2,24	100		240	8428088037442
1547-N	0,96	50		235	8428088007520
1547-R	0,96	50		235	8428088007537
1548-N	1,05	50		235	8428088007544
1548-R	1,05	50		235	8428088007551
1549	4,42	50		241	8428088037459
1550	6,72	50		241	8428088037466
1552-B	1,64	25	700	176	8428088038326
1552-N	1,64	25	700	176	8428088037473
1552-T	4,07	25	700	176	8428088044860
1552-4-B	1,64	25	700	175	8428088007582
1552-4-N	1,64	25	700	175	8428088042863
1552-4-T	4,07	25	700	175	8428088043870
1556-B	2,92	20	320	177	8428088007629

Referencia	Precio	Unds. Caja pequeña	Unds. Embalaje	Página nº	Ean 13
1556-N	2,92	20	320	177	8428088043979
1557	1,54	100		134	8428088007636
1558	1,54	50		134	8428088007643
1559	1,54	50		134	8428088007650
1560-CP	2,58	50		131	8428088007667
1560-J	4,25	50		131	8428088007674
1560-SP	1,67	50		131	8428088007681
1563	3,05	50		132	8428088007711
1564	13,59	25		134	8428088007728
1564-CM	14,40	25		134	8428088007735
1565	2,64	100		134	8428088007759
1566	7,22	10		133	8428088007766
1567-M	0,67	200		133	8428088007780
1568-M	0,86	200		133	8428088007803
1569	2,46	100		133	8428088007810
1570-4	1,62	10	1000	238	8428088007841
1570-6	1,78	10	500	238	8428088007872
1570-10	2,43	10	400	239	8428088007827
1570-16	3,97	10	200	239	8428088007834
1570-25	9,47	10	100	239	8428088007858
1571	0,86	100		152	8428088007889
1573	5,08	50		152	8428088007902
1574	0,97	100		134	8428088007919
1575	1,08	100		132	8428088007926
1575-B	1,08	100		132	8428088042157
1576	1,14	100		132	8428088007933
1577	1,53	50		132	8428088007940
1578	2,27	50		241	8428088007957
1579	4,24	100		241	8428088007964
1580	0,86	50		246	8428088007971
1580-C	2,18	50		246	8428088007988
1582	21,67	10		131	8428088008008
1583	0,92	100		131	8428088008015
1584	2,18	50	500	130	8428088008022
1586	22,01	10		131	8428088008046
1587	3,45	100		131	8428088008053
1587-2	4,26	100		131	8428088036827
1589	1,22	50	500	242	8428088008060
1591	41,97	12	48	257	8428088008084
1597	19,48	1	12	218	8428088012524
1597-E	37,52	1	12	219	8428088013415
1598	32,53	1	12	218	8428088013705
1598-E	42,09	1	12	219	8428088013729
1601-AM	1,22	10	200	231	8428088008305
1601-AZ	1,22	10	200	231	8428088008329
1601-B	1,22	10	200	231	8428088008336
1601-G	1,22	10	200	231	8428088008343
1601-M	1,22	10	200	231	8428088008350
1601-N	1,22	10	200	231	8428088008367
1601-R	1,22	10	200	231	8428088008374
1601-V	1,22	10	200	231	8428088035899
1602-AM	2,28	10	200	231	8428088008381
1602-AM-V	2,28	10	200	231	8428088008398

Referencia	Precio	Unds. Caja pequeña	Unds. Embalaje	Página nº	Ean 13
1602-AZ	2,28	10	200	231	8428088008404
1602-B	2,28	10	200	231	8428088008411
1602-G	2,28	10	200	231	8428088008428
1602-M	2,28	10	200	231	8428088008435
1602-N	2,28	10	200	231	8428088008442
1602-R	2,28	10	200	231	8428088008459
1603-B	3,93	10	120	231	8428088008497
1603-G	3,93	10	120	231	8428088008503
1603-N	3,93	10	120	231	8428088008527
1603-R	3,93	10	120	231	8428088008534
1607-6	7,59	50		111	8428088008633
1607-10	8,80	50		111	8428088008589
1607-15	10,11	40		111	8428088008596
1607-20	13,48	30		111	8428088008602
1607-25	15,16	30		111	8428088008619
1607-30	17,82	20		111	8428088008626
1608	25,41	10		153	8428088020857
1609	25,41	10		153	8428088020864
1613-5	22,69	25		181	8428088002815
1615-N	2,18	24	240	130	8428088008732
1618	6,09	25		181	8428088008763
1620	2,29	50	1400	175	8428088008794
1622	63,55	1	6	181	8428088008817
1623	38,80	1	6	181	8428088010049
1624-B	1,11	50	1400	175	8428088037480
1624-C	2,09	50	1400	175	8428088025975
1624-N	1,11	50	1400	175	8428088037497
1625-B	1,32	50	800	176	8428088037503
1625-N	1,32	50	800	176	8428088037510
1628	135,58	1		181	8428088010063
1629	86,90	1		257	8428088044495
1630-1	11,53	25		141	8428088008886
1630-10	0,27	100	2000	141	8428088008879
1630-20	0,34	100	2000	141	8428088008893
1630-30	0,40	100	2000	141	8428088008909
1631	1,87	25		141	8428088008916
1632	1,87	100		141	8428088008930
1633	0,27	200	2000	140	8428088008961
1634	0,34	1000		132	8428088008992
1635-G	8,31	12	192	37/178	8428088009012
1635-R	10,31	12	192	37/178	8428088043993
1637	0,88	25	500	140	8428088009036
1642	28,00	1	10	226	8428088044273
1643-AM	14,07	1	10	161	8428088037527
1643-AZ	14,07	1	10	161	8428088009265
1643-B	14,07	1	10	161	8428088009272
1643-M	14,07	1	10	161	8428088009289
1643-N	14,07	1	10	161	8428088009296
1643-R	14,07	1	10	161	8428088009302
1643-RS	14,07	1	10	161	8428088009319
1643-V	14,07	1	10	161	8428088009326
1645	3,22	24	432	187	8428088009371
1646	6,82	12		187	8428088009388

Referencia	Precio	Unds. Caja pequeña	Unds. Embalaje	Página nº	Ean 13
1647	6,78	50		187	8428088009395
1648	2,20	50	600	187	8428088009401
1649	2,00	50	600	187	8428088009418
1652-AM	23,87	1	10	161	8428088038333
1652-B	23,87	1	10	161	8428088009487
1652-N	23,87	1	10	161	8428088029157
1652-R	23,87	1	10	161	8428088009494
1652-V	23,87	1	10	161	8428088009500
1654	32,54	1	10	226	8428088020949
1656	67,02	1	20	226	8428088009609
1657	32,71	1	6	226	8428088020963
1661	34,75	1	4	194	8428088009661
1669	6,23	50		152	8428088009791
1670-B	2,61	15	420	177	8428088038340
1670-N	2,61	15	420	177	8428088043948
1671	0,21	140		182	8428088009821
1671-C	29,40	1		182	8428088009432
1671-G	0,19	500		182	8428088035882
1673	3,18	24	432	181	8428088009876
1674	3,42	10	420	185	8428088009883
1678	20,15	10		181	8428088021038
1680	11,96	10		181	8428088037084
1681	11,96	10		181	8428088037091
1688	2,24	50		151	8428088014856
1689	2,24	50		151	8428088009586
1695	6,60		20	234	8428088010179
1696	11,54		20	235	8428088010186
1699	28,49		20	235	8428088021090
1706	1,36	100		246	8428088010247
1706-P	1,36	100		246	8428088037534
1730	4,38	10		178	8428088025999
1732-6	0,54	100	1000	245	8428088010322
1732-10	0,54	100	1000	245	8428088010292
1732-16	0,54	100	1000	245	8428088010308
1732-20	0,54	100	1000	245	8428088010315
1751	12,01	10	100	261	8428088010339
1752	13,34	10	100	261	8428088010346
1753	23,07	10	100	261	8428088010353
1757-C	14,69	10	100	261	8428088010377
1757-L	14,69	10	100	261	8428088010384
1760	17,79	10	100	261	8428088010391
1761	18,74	10	100	262	8428088010407
1762	19,94	10	100	262	8428088010414
1767-C	22,74	10	100	262	8428088010438
1767-L	22,74	10	100	262	8428088010445
1770	13,85	10	100	262	8428088010452
1771	19,69	10	100	262	8428088010469
1772	23,25	10	100	262	8428088010476
1780-10	5,43	50		239	8428088010506
1780-16	6,15	50		239	8428088010520
1780-25	8,32	50		239	8428088010544
1780-35	10,52	50		239	8428088010551
1780-50	12,65	50		239	8428088010575

Referencia	Precio	Unds. Caja pequeña	Unds. Embalaje	Página nº	Ean 13
1783	16,93	10	200	179	8428088026088
1784	18,86	10	200	179	8428088026095
1785	18,93	10	200	179	8428088026101
1786	20,51	10	200	180	8428088026118
1790-2,5	4,95	100		239	8428088010629
1790-4	5,13	50		239	8428088010650
1790-6	6,33	100		240	8428088026132
1790-10	8,47	25		240	8428088010599
1790-16	13,95	16		240	8428088010612
1790-25	16,71	50		240	8428088010636
1790-35	12,68	50		240	8428088010643
1790-50	13,95	50		240	8428088010667
1794	12,38	10	200	179	8428088010698
1795	12,38	10	200	179	8428088010704
1895	37,50	1		188	8428088044099
1896	10,90	1		188	8428088044105
1897	11,20	1		188	8428088044112
1898	29,90	1		188	8428088044129
1899	10,65	1		188	8428088044136
1901	19,61	10		178	8428088012401
1904	13,52	1	10	166	8428088012432
1906	20,68	1	50	167	8428088012456
1907	7,35	10	120	186	8428088021182
1908	8,90	8	96	186	8428088021199
1909	10,87	6	72	186	8428088012463
1921	1,18	25		217	8428088012586
1922	1,18	25		217	8428088012593
1923	1,18	25		200	8428088012609
1924	1,18	25		200	8428088012616
1930-A	52,61	6	60	225	8428088021205
1930-M	61,04	10		226	8428088021229
1932	1,84	25		201	8428088012661
1933	1,84	25		201	8428088012678
1934	10,52	10		200	8428088012685
1936	10,52	10		201	8428088012708
1937	10,52	10		200	8428088012715
1938	10,52	10		201	8428088012722
1939	2,29	20		201	8428088012739
1940	1,72	25		199	8428088012753
1941	0,85	100	500	200	8428088012760
1941-M	1,85	25	100	200	8428088044174
1942	0,90	100	500	200	8428088012777
1942-M	1,95	25	100	200	8428088044181
1943	4,69	25		200	8428088012784
1944	5,26	25		200	8428088012791
1945	1,87	25		200	8428088012807
1946-2	6,33	10		201	8428088002853
1946-4	9,96	10		201	8428088012814
1947	1,51	10		202	8428088012821
1949	10,18	12		203	8428088012845
1950	6,88	12		203	8428088012852
1951	8,88	10		202	8428088012869
1952	0,85	50		199	8428088012876

Referencia	Precio	Unds. Caja pequeña	Unds. Embalaje	Página nº	Ean 13
1953	0,85	100	500	199	8428088012883
1954	0,90	100	500	199	8428088012890
1955	1,72	25		199	8428088012906
1956	1,80	50		199	8428088012913
1965	2,30	10	280	199	8428088012999
1965-2,5	2,98	10	160	199	8428088013002
1970	2,29	10		200	8428088013057
1972	2,22	10		192	8428088013071
1975	9,74	10		192	8428088013101
1977	1,01	50		220	8428088013125
1978-2	1,74	10	200	210	8428088013132
1978-5	3,14	10	200	210	8428088013149
1978-7	4,53	10	200	210	8428088013156
1979	9,48	25	100	193	8428088013163
1979-2	10,67	25	100	193	8428088033062
1981	33,36	1	4	194	8428088013187
1982	6,01	20		225	8428088013194
1983	16,36	1	10	225	8428088013200
1984	26,46	1	10	225	8428088013217
1985	28,62	2	10	225	8428088013224
1986	16,06	6	60	225	8428088013231
1987	27,00	1	5	225	8428088044266
2000-20	0,43	100	19/27/53/64		8428088026170
2000-20	0,43	100	84/88/98/107		8428088026170
2000-30	0,53	100		27	8428088026187
2001	28,97	1	10	252	8428088021243
2012	0,22	100		47	8428088035370
2016	0,24	100		47	8428088035387
2020	0,30	100		47	8428088035431
2025	0,33	100		47	8428088035448
2032	0,64	100		47	8428088035455
2038	11,02	25		179	8428088026224
2040	0,75	100		47	8428088035462
2050	1,30	100		47	8428088035479
2063	1,64	100		47	8428088035486
2080	39,90	1	10	255	8428088044419
2085	39,90	1	10	255	8428088044426
2086	39,90	1	10	256	8428088044464
2088	39,27	1	10	255	8428088026231
2089	39,27	1	10	256	8428088038890
2090	39,27	1	10	255	8428088038906
2098	43,00	1	6	256	8428088044471
2099	49,99	1		256	8428088044488
2142	1,25	100m		199	8428088021304
2145	1,77	100m	600m	199	8428088021311
2149-1	0,32	100		84	8428088041760
2149-4	1,28	25		84/88	8428088038913
2149-6	1,91	25		88	8428088038920
2150	1,75	100m		199	8428088021328
2164	0,86	20	640	93	8428088013774
2164-T	0,53	250		96	8428088013781
2166	0,97	20	400	93	8428088013798
2166-T	0,62	150		96	8428088013804

Referencia	Precio	Unds. Caja pequeña	Unds. Embalaje	Página nº	Ean 13
2168	1,32	10	320	93	8428088013811
2168-T	0,92	100		96	8428088003355
2170	1,43	10	250	94	8428088013835
2170-T	0,98	100		96	8428088000415
2171	1,44	10	225	94	8428088013842
2171-T	1,01	50	400	96	8428088000422
2172	2,44	5	130	94	8428088013866
2172-T	1,89	35		96	8428088000439
2173	1,43	10	250	91	8428088013880
2173-T	0,98	100		94	8428088000675
2174	1,44	10	250	91/105	8428088013897
2174-T	1,00	50		89/94	8428088013903
2174-1	0,15	100	88/98/107		8428088026248
2175	10,03	5	45	91	8428088026255
2175-A	12,46	5	45	92	8428088038616
2175-T	6,09	10		85/95	8428088030344
2176	2,44	5	120	91/106	8428088013910
2176-T	1,96	25		89/94	8428088013927
2177	13,77	5	35	91	8428088026262
2177-T	8,77	10		85/95	8428088019776
2178	3,65	5	90	91/106	8428088013934
2178-T	2,75	10	80	89/94	8428088013941
2179	5,41	5	40	91	8428088039064
2179-T	4,00	10		89/95	8428088039538
2180	8,64	2	30	91/106	8428088013972
2180-T	5,69	10	80	95	8428088013989
2181	10,73	5	30	91/106	8428088009241
2181-T	6,78	5		95	8428088033086
2182	17,79	1	15	92/106	8428088002587
2182-T	15,14	10		89/95	8428088033093
2182-U	0,89	50	88/97/107		8428088041838
2183	3,65	5	90	94	8428088013996
2183-T	2,75	35		96	8428088000699
2184	5,41	5	40	94	8428088026279
2184-T	4,00	5		89/96	8428088038739
2187	2,55	1	140	28	8428088014016
2188	3,35	5	135	28	8428088014023
2189	5,08	5	130	28	8428088014030
2190	7,83	5	45	28	8428088014047
2191	11,09	5	25	28	8428088014054
2192	14,11	5		28	8428088014061
2194	0,87	20	660	94	8428088014078
2194-T	0,53	250		97	8428088003379
2196	0,99	20	360	94	8428088014092
2196-T	0,60	150		97	8428088001610
2197	21,56	1	10	91/106	8428088033123
2197-T	15,70	10		95	8428088037107
2198	1,33	10	90	94	8428088014115
2198-T	0,80	100		97	8428088001788
2199	23,08	1	10	91/106	8428088033130
2199-U	1,89	10		97/107	8428088041951
2200	1,00	50		99	8428088034731
2250	1,07	50		99	8428088034748

Referencia	Precio	Unds. Caja pequeña	Unds. Embalaje	Página nº	Ean 13
2297	22,56	1	10	92	8428088041920
2400	1,56	20	720	92	8428088014467
2400-G	1,56	20	720	39	8428088041159
2400-T	0,88	100		97	8428088038357
2402	2,11	20	400	92	8428088014474
2402-G	2,11	20	400	39	8428088041166
2402-T	1,15	100		97	8428088038364
2403	2,78	10	150	92	8428088014481
2403-G	2,78	10	150	39	8428088041173
2403-T	1,53	100		97	8428088038371
2441	49,90	1		11/19/27/37	8428088045171
2442	7,28	5	60	23	8428088014696
2446	0,45	100		27	8428088014771
2450-1	4,69	10	120	25	8428088014795
2450-2	4,69	10	120	25	8428088014801
2450-4	4,69	10	120	25	8428088038388
2452	4,32	5	240	25	8428088026316
2453	4,32	5	240	37	8428088026323
2454	3,69	5	120	25	8428088026330
2455	3,69	5	120	37	8428088038609
2493	0,54	250	2000	102	8428088034557
2495	0,51	50	250	99	8428088033147
2496	0,81	50	250	99	8428088033154
2497	0,99	50	250	99	8428088033161
2498	0,32	300	1200	102	8428088033178
2499	0,40	40	600	101/106	8428088014955
2499-Granel	0,30		600	101	8428088041999
2499-ST	0,24		600	101	8428088045270
2499-5	0,13	100		84/88/102/107	8428088041777
2510	1,15	20	560	101	8428088015037
2521	1,15	20	560	101	8428088015051
2522	1,88	20	400	101	8428088021489
2524	2,75	10	225	87	8428088038968
2527	3,88	5	160	87	8428088038951
2528	5,41	5	70	87	8428088038944
2529	6,14	5	45	87	8428088038999
2530	0,99	20	360	93	8428088015075
2531	1,56	10	250	93	8428088015082
2532	1,44	10	250	93	8428088015099
2533	1,53	10	225	93	8428088015105
2533-2	0,01	100		88/98	8428088041876
2534	2,75	10	225	87	8428088021496
2535	2,52	5	130	93	8428088015112
2536	3,80	5	80	93	8428088015129
2537	3,88	5	160	87	8428088021502
2538	5,41	5	70	87	8428088021519
2539	6,14	5	40	87	8428088039477
2544	2,28	10	240	83	8428088036971
2547	3,05	5	200	84	8428088037015
2548	3,96	5	150	84	8428088037022
2554	2,28	10	240	83	8428088036971
2554-TG	0,49	100		85	8428088041807
2557	3,05	5	200	83	8428088036988

Referencia	Precio	Unds. Caja pequeña	Unds. Embalaje	Página nº	Ean 13
2558	3,96	5	150	83	8428088036995
2570-4	1,32	10	1000	238	8428088044310
2570-6	1,44	10	500	238	8428088009548
2570-10	2,16	10	400	238	8428088009555
2570-16	3,50	10	200	238	8428088009562
2570-25	8,09	10	100	238	8428088009579
2575	11,31	1	45	84	8428088041722
2577	13,77	1	35	84	8428088041739
2582	20,06	1	6	87	8428088039675
2615	1,83	20	240	101	8428088015303
2650	0,60		200	85/89	8428088045256
2652	2,25		100	88	8428088045263
2659	1,16	10	200	83	8428088038821
2660	2,00	10	200	83	8428088036964
2660-B	2,00	10	200	83	8428088041715
2660-TG	0,69	100		85	8428088041814
2661	1,39	20	320	83	8428088036797
2661-TG	0,49	100		85	8428088041791
2662	1,39	20	300-600	87	8428088021595
2662-TG	0,49	50		88	8428088041852
2662-1	0,27	100		84/88	8428088034069
2663	2,52	10	200	83	8428088036803
2663-TG	0,49	100		85	8428088041784
2664	3,34	10	200	83	8428088037541
2665	4,17	10	200	83	8428088038661
2700-G	1,12	100		44	8428088015396
2700-M	1,02	100		44	8428088015402
2700-P	0,81	100		44	8428088015419
2704	1,80	10	120	39	8428088015457
2705	2,29	10	120	39	8428088041183
2706	1,80	10	120	39	8428088041197
2707	2,95	10	120	39	8428088041203
2708	3,92	10	100	40	8428088015495
2711	6,91	5	60	40	8428088015525
2712	8,84	5	45	40	8428088015532
2714	39,80	1	10	40	8428088015556
2715	49,00	1	7	40	8428088041265
2716	73,00	1	8	40	8428088041272
2717	0,64	100		44	8428088041425
2718	0,49	100		44	8428088026392
2719	0,99	100		44	8428088026408
2730-70	1,10		10	19/27	8428088026569
2730-75	1,12		10	19/27	8428088045294
2730-90	1,15		10	19/27	8428088045300
2730-101	1,18		10	19/27	8428088045317
2730-111	1,22		10	19/27	8428088026422
2730-116	1,34		10	19/27	8428088026439
2730-125	1,64		10	19/27	8428088026446
2730-130	1,70		10	19/27	8428088045324
2730-135	1,79		10	19/27	8428088026453
2730-150	1,90		10	19/27	8428088045331
2730-200	2,07		10	19/27	8428088026477
2730-221	2,20		10	19/27	8428088026484

Referencia	Precio	Unds. Caja pequeña	Unds. Embalaje	Página nº	Ean 13
2730-225	2,25		10	19/27	8428088045348
2730-228	2,30		10	19/27	8428088045355
2730-260	2,33		10	19/27	8428088026491
2730-270	2,45		10	19/27	8428088026507
2730-276	2,59		10	19/27	8428088026514
2730-290	2,62		10	19/27	8428088045362
2730-307	2,65		10	19/27	8428088045379
2730-329	2,70		10	19/27	8428088045386
2730-337	2,73		10	19/27	8428088045393
2730-339	2,75		10	19/27	8428088045409
2730-347	2,77		10	19/27	8428088045416
2730-353	2,80		10	19/27	8428088045423
2730-392	2,84		10	19/27	8428088026538
2730-460	3,25		10	19/27	8428088045430
2730-500	3,75		10	19/27	8428088026545
2730-545	4,66		10	19/27	8428088026552
2730-1000	5,78		10	19/27	8428088026415
2730-AD	2,35		50	216	8428088044211
2805	2,29	10	150	40	8428088015570
2811	6,91	5	60	41	8428088015600
2812	8,84	5	45	41	8428088015617
2814	39,80	1	10	41	8428088015631
2815	49,00	1	7	41	8428088036599
2816	73,00	1	8	41	8428088039484
2820	10,89	10	100	42	8428088036575
2821	18,70	5	60	42	8428088026576
2822	25,30	5	45	42	8428088026583
2823	28,60	2	30	42	8428088026590
2824	59,80	1	10	42	8428088041364
2825	69,00	1	7	42	8428088041371
2826	99,00	1	8	43	8428088041388
2827	28,22	1	16	43	8428088041395
2828	43,42	1	8	43	8428088041401
2900	2,83	20	300	102	8428088042002
2901	2,33	20	300	102	8428088015648
2902	3,51	10	180	102	8428088015655
2903	4,32	10	120	102	8428088015662
2904	4,32	10	200	102	8428088021755
2905	2,95	10	150	41	8428088039668
2911	6,91	25	60	42	8428088036155
2912	8,84	1	45	42	8428088036582
2914	39,80	1	10	42	8428088038746
3001	12,64	5	40	14	8428088015785
3001-PO	14,87	5	40	14	8428088039323
3001-PT	14,98	5	40	14	8428088039330
3004	9,02	5	40	13	8428088015808
3004-PO	11,25	5	40	13	8428088039088
3004-PT	11,36	5	40	13	8428088039095
3005	19,66	2	20	14	8428088015815
3005-PO	24,12	2	20	14	8428088040046
3005-PT	24,34	2	20	14	8428088040053
3006	10,40	2	36	13	8428088015822
3006-PO	13,30	2	36	13	8428088039101

Referencia	Precio	Unds. Caja pequeña	Unds. Embalaje	Página nº	Ean 13
3006-PT	13,42	2	36	13	8428088039118
3008	22,53	2	16	14	8428088015839
3008-PO	27,66	2	16	14	8428088040060
3008-PT	27,89	2	16	14	8428088040077
3010	12,83	2	20	13	8428088015846
3010-PO	17,07	2	20	13	8428088039125
3010-PT	17,30	2	20	13	8428088039132
3012	26,57	2	15	14	8428088015853
3012-PO	33,04	2	15	14	8428088040084
3012-PT	33,38	2	15	14	8428088040091
3014	16,17	1	16	13	8428088015860
3014-PO	20,97	1	16	13	8428088039149
3014-PT	21,20	1	16	13	8428088039156
3016	28,88	1	14	14	8428088015877
3016-PO	35,91	1	14	14	8428088040107
3016-PT	36,25	1	14	14	8428088040114
3018	19,64	1	16	13	8428088029058
3018-PO	25,69	1	16	13	8428088039163
3018-PT	26,57	1	16	13	8428088039170
3019	32,34	1	12	14	8428088026644
3019-PO	40,62	1	12	14	8428088040121
3019-PT	41,61	1	12	14	8428088040138
3020	40,43	1	8	14	8428088021809
3020-PO	50,03	1	8	14	8428088040145
3020-PT	50,49	1	8	14	8428088040152
3022	47,36	1	7	15	8428088026651
3022-PO	59,46	1	7	15	8428088040206
3022-PT	61,22	1	7	15	8428088040213
3026	36,96	1	12	15	8428088029508
3026-PO	43,89	1	12	15	8428088040169
3026-PT	45,12	1	12	15	8428088040176
3027	64,68	1	6	15	8428088021823
3027-PO	76,43	1	6	15	8428088040183
3027-PT	77,66	1	6	15	8428088040190
3028	31,19	1	8	13	8428088015907
3028-PO	38,12	1	8	13	8428088039187
3028-PT	39,35	1	8	13	8428088039194
3030	58,91	1	6	15	8428088015914
3030-PO	70,30	1	6	15	8428088040220
3030-PT	71,75	1	6	15	8428088040237
3038	33,50	1	12	13	8428088029515
3038-PO	40,43	1	12	13	8428088039200
3038-PT	41,66	1	12	13	8428088039217
3039	68,15	1	6	15	8428088021847
3039-PO	93,69	1	6	15	8428088040268
3039-PT	96,13	1	6	15	8428088040275
3040	48,51	1		15	8428088037602
3040-PO	57,67	1		15	8428088040244
3040-PT	59,01	1		15	8428088040251
3042	55,44	1	6	13	8428088015921
3042-PO	67,19	1	6	13	8428088039224
3042-PT	68,42	1	6	13	8428088039231
3045	90,10	1		15	8428088040282

Referencia	Precio	Unds. Caja pequeña	Unds. Embalaje	Página nº	Ean 13
3045-PO	106,31	1		15	8428088040299
3045-PT	107,76	1		15	8428088040305
3052	55,44	1	6	13	8428088021854
3052-PO	80,98	1	6	13	8428088039248
3052-PT	83,42	1	6	13	8428088039255
3054	62,37	1	4	13	8428088015938
3054-PO	76,23	1	4	13	8428088039262
3054-PT	78,69	1	4	13	8428088039279
3056	69,19	1		15	8428088037619
3056-PO	96,96	1		15	8428088040312
3056-PT	101,85	1		15	8428088040329
3060	3,38	25		19	8428088036742
3062	3,30	10	50	11/19	8428088038678
3181	38,12	1	8	107	8428088033208
3182	67,19	1	6	107	8428088033215
3183	110,00	1	5	107	8428088042019
3201-B	11,84	1	15	35	8428088040930
3201-G	11,84	1	15	35	8428088040916
3202-B	28,70	1	18	35	8428088040978
3202-G	28,70	1	18	35	8428088040954
3203-B	38,51	1	12	35	8428088041012
3203-G	38,51	1	12	35	8428088040992
3204-B	76,52	1	3	35	8428088041050
3204-G	76,52	1	3	35	8428088041036
3205-B	114,74	1	3	35	8428088041098
3205-G	114,74	1	3	35	8428088041074
3213	0,66	20	600	101	8428088016287
3272	0,99	10	400	101	8428088016386
3273	1,32	10	180	101	8428088016393
3274	2,22	10	190	101	8428088016409
3275-20	0,88	100		10/19/27	8428088040008
3275-30	1,02	100		27	8428088038593
3275-40	1,11	100		11	8428088040015
3275-50	1,23	100		11	8428088036940
3280-6	0,08		1000	232	8428088016478
3280-7	0,09		1000	232	8428088016485
3280-8	0,11		1000	232	8428088016492
3280-9	0,12		1000	232	8428088016508
3280-10	0,13		1000	232	8428088038401
3301	16,86	2	32	18	8428088022080
3301-PO	19,09	2	32	18	8428088039545
3301-PT	19,20	2	32	18	8428088040336
3304	12,71	2	32	17	8428088016546
3304-PO	14,94	2	32	17	8428088039286
3304-PT	15,05	2	32	17	8428088039293
3305	28,88	2	16	18	8428088016553
3305-PO	33,34	2	16	18	8428088040367
3305-PT	33,56	2	16	18	8428088040374
3306	18,48	2	36	17	8428088016560
3306-PO	21,38	2	36	17	8428088039309
3306-PT	21,50	2	36	17	8428088039316
3308	32,34	2	16	18	8428088016577
3308-PO	37,47	2	16	18	8428088040381

Referencia	Precio	Unds. Caja pequeña	Unds. Embalaje	Página nº	Ean 13
3308-PT	37,70	2	16	18	8428088040398
3310	20,79	2	24	17	8428088016584
3310-PO	25,03	2	24	17	8428088039347
3310-PT	25,26	2	24	17	8428088039354
3312	34,65	2	15	18	8428088016591
3312-PO	41,12	2	15	18	8428088040404
3312-PT	41,46	2	15	18	8428088040411
3314	23,10	2	16	17	8428088016607
3314-PO	27,90	2	16	17	8428088039361
3314-PT	28,13	2	16	17	8428088039378
3316	39,27	2	12	18	8428088016614
3316-PO	46,30	2	12	18	8428088039583
3316-PT	46,64	2	12	18	8428088039699
3320	61,22	1	8	18	8428088022219
3320-PO	70,82	1	8	18	8428088040428
3320-PT	71,28	1	8	18	8428088040435
3326	38,50	1	12	18	8428088029522
3326-PO	45,43	1	12	18	8428088039989
3326-PT	46,66	1	12	18	8428088040442
3328	40,43	1	8	17	8428088016621
3328-PO	47,36	1	8	17	8428088039385
3328-PT	48,59	1	8	17	8428088039392
3330	82,01	1	6	19	8428088016638
3330-PO	93,40	1	6	19	8428088040459
3330-PT	94,85	1	6	19	8428088040466
3338	37,00	1	12	17	8428088029539
3338-PO	43,93	1	12	17	8428088039408
3338-PT	45,16	1	12	17	8428088039415
3340	58,91	1		19	8428088037725
3340-PO	68,07	1		19	8428088040473
3340-PT	69,41	1		19	8428088040480
3342	78,54	1	4	17	8428088022226
3342-PO	92,94	1	4	17	8428088039422
3342-PT	93,63	1	4	17	8428088039439
3356	98,18	1	4	17	8428088022233
3356-PO	112,04	1	4	17	8428088039446
3356-PT	114,50	1	4	17	8428088039453
3401-B	16,84	1	15	34	8428088040732
3401-BO	16,84	1	15	34	8428088040749
3401-G	16,84	1	15	34	8428088040718
3401-GO	16,84	1	15	34	8428088040725
3402-B	33,70	1	18	34	8428088040770
3402-BO	33,70	1	18	34	8428088040787
3402-G	33,70	1	18	34	8428088040756
3402-GO	33,70	1	18	34	8428088040763
3403-B	43,51	1	12	34	8428088040817
3403-BO	43,51	1	12	34	8428088040824
3403-G	43,51	1	12	34	8428088040794
3403-GO	43,51	1	12	34	8428088040800
3404-B	81,52	1	3	34	8428088040855
3404-BO	81,52	1	3	34	8428088040862
3404-G	81,52	1	3	34	8428088040831
3404-GO	81,52	1	3	34	8428088040848

Referencia	Precio	Unds. Caja pequeña	Unds. Embalaje	Página nº	Ean 13
3405-B	119,74	1	3	34	8428088040893
3405-BO	119,74	1	3	34	8428088040909
3405-G	119,74	1	3	34	8428088040879
3405-GO	119,74	1	3	34	8428088040886
3431	69,32	1	10	77	8428088016744
3432	85,47	1	10	77	8428088016751
3433	98,18	1	10	77	8428088016768
3434	92,43	1	10	77	8428088016775
3435	105,11	1	10	77	8428088016782
3441	89,34	1	10	77	8428088016799
3442	120,12	1	10	77	8428088016805
3443	133,98	1	10	77	8428088016812
3444	146,36	1	10	77	8428088016829
3445	137,45	1	10	77	8428088016836
3446	1,93	100		19/97/107	8428088016843
3447	1,93	100		19/97	8428088016850
3448	1,07	10		19	8428088016867
3449	0,64	100		19	8428088022288
3500	32,23	1	36	55	8428088016874
3501-B	21,84	1	15	33	8428088040572
3501-BO	21,84	1	15	33	8428088040589
3501-G	21,84	1	15	33	8428088016881
3501-GO	21,84	1	15	33	8428088040565
3501-0	0,10	100	1000	36/45	8428088041142
3501-5	0,39	50		36/44	8428088041111
3501-11	0,12	100		36/45	8428088041128
3502-B	38,70	1	18	33	8428088040602
3502-BO	38,70	1	18	33	8428088040619
3502-G	38,70	1	18	33	8428088016898
3502-GO	38,70	1	18	33	8428088040596
3503-B	48,51	1	12	33	8428088040633
3503-G	48,51	1	12	33	8428088016904
3503-GO	48,51	1	12	33	8428088040626
3503-BO	48,51	1	12	33	8428088040640
3504-B	86,52	1	3	33	8428088040664
3504-BO	86,52	1	3	33	8428088040671
3504-G	86,52	1	3	33	8428088016911
3504-GO	86,52	1	3	33	8428088040657
3505-B	124,74	1	3	33	8428088040695
3505-BO	124,74	1	3	33	8428088040701
3505-G	124,74	1	3	33	8428088016928
3505-GO	124,74	1	3	33	8428088040688
3505-18	124,74	1	4	55	8428088041623
3506	138,60	1	10	57	8428088016935
3509	23,79	1	16	57	8428088016973
3510	26,57	1	30	57	8428088016980
3510-10	0,06	100	1000	36/45/232	8428088041135
3511	79,70	1	12	57	8428088016997
3512	99,33	1	10	57	8428088017000
3513	28,88	1	40	55	8428088022356
3514	39,96	1	20	55	8428088022363
3518	26,69	1	30	57	8428088036834
3519	61,22	1	24	55	8428088022370

Referencia	Precio	Unds. Caja pequeña	Unds. Embalaje	Página nº	Ean 13
3520	99,33	1	10	57	8428088017062
3529	33,50	1	12	57	8428088034540
3531	18,48	10		52/55/64	8428088026842
3550	7,62	10		36	8428088036087
3560	7,62	10	100	36	8428088036612
3560-1	4,85	100		36	8428088037817
3570	0,42	10	100	36/45	8428088036957
3700-E	0,73	200	3000	36/44	8428088036698
3700-G	1,10	100		37/44	8428088034991
3700-M	1,00	200	3000	36/44	8428088034984
3700-P	0,79	200	3000	3/44	8428088034977
3701	5,43	12		265	8428088026903
3701-A	7,98	25	100	180	8428088044006
3701-V	8,08	25	100	180	8428088044020
3702-A	8,18	25	100	180	8428088044013
3702-V	8,28	25	100	180	8428088044037
3706	8,98	12		265	8428088026958
3707	5,94	12		265	8428088026965
3710	10,90	12		265	8428088026996
3712	5,05	12		266	8428088027009
3713	6,11	12		266	8428088027016
3715	6,38	12		266	8428088027023
3715-L	6,38	12		266	8428088027030
3716	5,08	12		266	8428088035493
3718	0,49	100		44	8428088035004
3718-P	0,55	100		44	8428088035011
3720	3,15	12		266	8428088033246
3725-4	7,29	12		266	8428088027054
3725-6	11,22	12		266	8428088027061
3750	12,72	12		266	8428088033260
3791	2,89	12		266	8428088033277
3792	3,40	12		266	8428088033284
4000-A	4,98	30	480	71/178	8428088041654
4001	17,33	2	30	14	8428088017277
4001-PO	19,56	2	30	14	8428088040022
4001-PT	19,67	2	30	14	8428088040039
4012	0,21	100		46	8428088035509
4016	0,26	100		46	8428088035516
4020	0,30	100		46	8428088035523
4025	0,36	100		46	8428088035530
4032	0,70	100		46	8428088035547
4040	1,00	100		46	8428088035554
4050	1,98	100		46	8428088035561
4063	2,80	100		46	8428088035578
4301	19,64	1	30	18	8428088029065
4301-PO	21,87	1	30	18	8428088040343
4301-PT	21,98	1	30	18	8428088040350
4600-B	11,51	1	5	27	8428088040527
4600-G	11,51	1	5	27	8428088022592
4601-B	11,91	1	5	27	8428088040534
4601-G	11,91	1	5	27	8428088022608
4602-B	13,97	1	5	27	8428088040541
4602-G	13,97	1	5	27	8428088022615

Referencia	Precio	Unds. Caja pequeña	Unds. Embalaje	Página nº	Ean 13
4606-B	16,69	1	5	27	8428088040558
4606-G	16,69	1	5	27	8428088022622
4638-B	9,06	1	5	27	8428088040510
4638-G	9,06	1	5	27	8428088022639
4642-B	5,04	1	5	27	8428088039705
4642-G	5,04	1	5	27	8428088022646
5001	2,79	10	100	186	8428088007469
5003-B	8,09	10		168	8428088006080
5003-N	8,09	10		168	8428088043207
5003-3-B	9,40	10		168	8428088043214
5003-5-B	12,40	10		168	8428088043238
5003-I-B	12,41	10		168	8428088007223
5003-I-N	12,41	10		168	8428088043252
5003-I-3-B	15,50	10		168	8428088043269
5003-I-5-B	19,98	10		168	8428088043283
5003-USB	29,50	1		172	8428088045157
5004-B	9,78	10		168	8428088004864
5004-N	9,78	10		168	8428088043306
5004-3-B	12,78	10		168	8428088043313
5004-I-B	13,85	10		168	8428088006073
5004-I-N	13,85	10		168	8428088043351
5004-I-3-B	15,95	10		168	8428088043368
5004-I-5-B	23,00	10		168	8428088043382
5005-B	11,81	10		168	8428088004536
5005-N	11,81	10		168	8428088043405
5005-3-B	14,21	10		168	8428088043412
5005-I-B	14,99	10		168	8428088004727
5005-I-N	14,99	10		168	8428088043450
5005-I-3-B	18,99	10		168	8428088043467
5005-I-5-B	24,41	10		168	8428088043481
5006-B	12,96	10		168	8428088004154
5006-N	12,96	10		168	8428088043504
5006-3-B	15,96	10		168	8428088043511
5006-I-B	16,16	10		169	8428088004437
5006-I-N	16,16	10		169	8428088043559
5006-I-3-B	19,16	10		169	8428088043566
5006-I-5-B	22,16	10		169	8428088043580
5006-USB	34,20	1		172	8428088045164
5014	14,10	10	50	169	8428088033291
5016	19,98	10	50	169	8428088033307
5020	14,95	10	100	185	8428088007230
5087	6,19	10	100	186	8428088033314
5099	6,95	10	100	186	8428088033321
5104	22,36	10	60	170	8428088033338
5105	26,90	10	50	170	8428088033345
5105-I	33,60	10	50	170	8428088033352
5115	15,00	10		180	8428088037862
5116	15,00	10		180	8428088037879
5117	17,00	10		180	8428088037886
5118	17,00	10		180	8428088037893
5152	6,33	100		193	8428088033369
5153	7,12	90		193	8428088033376
5154	8,01	80		193	8428088033383

Referencia	Precio	Unds. Caja pequeña	Unds. Embalaje	Página nº	Ean 13
5155	8,64	70		193	8428088033390
5200	43,89	1	6	251	8428088027306
5205-IS	29,95	1		172	8428088043764
5206-IS	32,00	1		172	8428088043771
5210	87,78	1	4	251	8428088027313
5215	114,35	1	4	251	8428088027320
5304-IS	29,95	1		171	8428088043740
5306-IS	33,00	1		172	8428088043757
5352	17,38	50		193	8428088033413
5353	18,55	35		193	8428088033420
5354	19,69	30		193	8428088033437
5355	20,83	25		193	8428088033444
5402	22,00	10		170	8428088043641
5403-I	26,00	10		170	8428088043658
5406-I	29,00	10		170	8428088043665
5500	122,43	1	4	155	8428088037909
5501	28,38	1	10	155	8428088037916
5502	17,93	1	10	155	8428088037923
5503	89,65	1	4	155	8428088037930
5505	64,90	1	10	155	8428088037954
5506	25,41	1	10	155	8428088037961
5551	2,05	25		263	8428088044587
5553	2,10	25		263	8428088044594
5554	2,20	25		263	8428088044617
5601	5,47	100		136	8428088037985
5602	0,72	100		136	8428088037992
5603	0,72	100		137	8428088038005
5604	0,43	100		137	8428088038012
5605	5,47	100		136	8428088038029
5605-C	5,47	100		136	8428088044877
5606	0,72	100		137	8428088038036
5607	2,99	1	100	144	8428088038043
5643	1,40	25		263	8428088044600
5644	1,80	10		264	8428088044624
5651	6,58	10		264	8428088044648
5652	6,59	10		264	8428088044662
5653	9,68	10		264	8428088044686
5654	17,55	10		264	8428088044709
5690	29,99	1	12	193	8428088033512
5692	44,09	1	10	193	8428088033529
5693	54,00	10	100	194	8428088033536
5694	68,73	1	6	194	8428088033543
5695	85,89	1	6	194	8428088033550
5696	96,56	1	6	194	8428088033567
5700	2,39	50	100	241	8428088038050
5701	2,54	50		241	8428088038067
5702	2,70	50		241	8428088038074
5703	2,70	50	100	241	8428088038081
5704	2,83	50		241	8428088038098
5704-D	3,10	100		242	8428088044327
5705	2,99	50		242	8428088038104
5705-D	3,10	100		242	8428088044334
5706	4,33		100	242	8428088038111

Referencia	Precio	Unds. Caja pequeña	Unds. Embalaje	Página nº	Ean 13
5707	4,48	50		242	8428088038128
5708	4,64	50		242	8428088038135
5750	11,12	20	100	261	8428088033574
5751	4,38	30		262	8428088044501
5752	6,15	30		262	8428088039828
5757	5,93	30		262	8428088044518
5770	12,71	20	100	261	8428088033581
5776	9,86	30		263	8428088044549
5777	7,36	30		263	8428088039811
5780	18,43	20	100	261	8428088033598
5787	13,79	30		263	8428088044532
5790	18,43	20	100	261	8428088033604
5796	32,95	30		263	8428088044570
5797	30,69	30		263	8428088044563
5798	14,03	30		263	8428088044556
5799	1,80	30		263	8428088044525
5804	14,90	10		169	8428088043603
5804-l	16,95	10		169	8428088043610
5805-l	17,95	10		169	8428088043627
5806-l	18,95	10		169	8428088043634
5851	3,52	10		264	8428088044631
5852	3,54	10		264	8428088044655
5853	6,02	10		264	8428088044679
5854	7,08	10		264	8428088044693
5866	138,60	1	6	194	8428088033642
5867	212,52	1	6	194	8428088033659
5951	9,86	10		264	8428088044716
5952	10,63	10		264	8428088044723
5957	10,63	10		265	8428088044730
5957-L	10,99	10		265	8428088044747
5966	125,79	1	6	194	8428088033673
5966-2	249,00	1	6	195	8428088038975
5966-55	198,00	1	6	194	8428088044150
5967	180,41	1	6	194	8428088034168
5967-2	299,00	1	6	195	8428088038982
5969-2	279,00	1	6	195	8428088044167
5972	10,99	10		265	8428088044754
5977	8,46	10		265	8428088044761
5981	14,52	10		265	8428088044778
5991	32,00	1		159	8428088042729
5992	56,00	1		159	8428088042736
5995	14,74	10		265	8428088044785
6001	12,47	1	26	9	8428088034489
6004	11,44	1	26	9	8428088034496
6005	25,41	1	20	9	8428088034502
6014	26,57	1	10	9	8428088034519
6016	6,09	5	60	11/25	8428088038623
6017	1,76	5	10	11	8428088036902
6018	24,26	1	10	9	8428088034526
6019	41,93	1	10	9	8428088034533
6020	33,67	1	10	10	8428088036919
6021	3,41	5	10	11	8428088036926
6022	29,46	1	10	9	8428088036933

Referencia	Precio	Unds. Caja pequeña	Unds. Embalaje	Página nº	Ean 13
6023	8,38	5	60	11/25	8428088038630
6026	44,47	1	7	10	8428088036674
6036	43,89	1	7	9	8428088036858
6038	52,10	1	7	10	8428088038647
6038-T	52,10	1	7	10	8428088038654
6042	49,56	1	7	9	8428088038692
6042-T	49,56	1	7	9	8428088038708
6045	0,63	10	50	10/19/27	8428088034915
6046	0,68	100		10	8428088034922
6048	0,76	10		10	8428088036865
6049	1,56	1		10	8428088036872
6049-4	6,24	1		10	8428088039996
6050	0,46	100		10	8428088036889
6051	1,83	50		10	8428088036896
7012	1,10	100		45	8428088035585
7016	1,20	100		45	8428088035592
7020	1,30	50		45	8428088035608
7025	2,20	50		45	8428088035615
7032	4,50	100		45	8428088035622
7040	9,00	10		45	8428088035639
7050	13,00	100		45	8428088035646
7063	14,00	100		45	8428088035653
7099-B	23,00	1	6	156	8428088042620
7100-B	23,00	1	6	156	8428088037121
7302-B	32,00	1	12	157	8428088023100
7302-N	32,00	1	12	157	8428088023117
7304-B	30,00	1	18	157	8428088023148
7304-N	30,00	1	18	157	8428088023155
7306-B	34,00	1	12	158	8428088023186
7306-N	34,00	1	12	158	8428088023193
7308-B	31,00	1	20	158	8428088023223
7308-N	31,00	1	20	158	8428088023230
7312-B	32,00	1	8	158	8428088023308
7312-N	32,00	1	8	158	8428088023315
7314-B	33,00	1	12	156	8428088023346
7314-N	33,00	1	12	156	8428088023353
7316-B	34,00	1	8	157	8428088023384
7316-N	34,00	1	8	157	8428088023391
7318-B	33,00	1	12	157	8428088023421
7318-N	33,00	1	12	157	8428088023438
7322-B	34,00	1	8	157	8428088023506
7322-N	34,00	1	8	157	8428088023513
7324-B	29,00	1	12	157	8428088023544
7324-N	29,00	1	12	157	8428088023551
7326-B	35,00	1	8	157	8428088023582
7326-N	35,00	1	8	157	8428088023599
7329	31,90	1	25	155	8428088023636
7330	39,27	1	25	155	8428088023643
7331	28,88	1	25	155	8428088035097
7332	49,17	1	6	155	8428088038142
7400-B	32,00	1	8	158	8428088023704
7400-N	32,00	1	8	158	8428088023711
7402-B	36,00	1	8	158	8428088023728

Referencia	Precio	Unds. Caja pequeña	Unds. Embalaje	Página nº	Ean 13
7402-N	36,00	1	8	158	8428088023735
7410-B	34,00	1	12	157	8428088023766
7410-N	34,00	1	12	157	8428088023773
7412-B	38,00	1	8	157	8428088023780
7412-N	38,00	1	8	157	8428088023797
7506	26,88	1		158	8428088023902
7508-B	39,98	1	10	255	8428088044433
7508-N	39,98	1	10	255	8428088044440
7509	39,90	1	10	256	8428088044457
7512-B	27,00	1		160	8428088027672
7512-N	27,00	1		160	8428088035950
7513-B	27,00	1	6	160	8428088027689
7513-N	27,00	1	6	160	8428088035967
7514-B	43,00	1	5	160	8428088027696
7514-N	43,00	1	5	160	8428088035974
7515-B	27,00	1	6	160	8428088027702
7515-N	27,00	1	6	160	8428088035981
7516-B	43,00	1	4	160	8428088027719
7516-N	43,00	1	4	160	8428088035998
7517	45,00	1	10	160	8428088027726
7518	29,90	1	10	160	8428088027733
7519	18,00	1	10	160	8428088027740
7520	18,00	1	10	160	8428088027757
7521	12,00	1	6	161	8428088027764
7522	16,00	1	6	161	8428088027771
7526-B	62,00	1	4	160	8428088027801
7526-N	62,00	1	4	160	8428088036025
7610	39,90	1		159	8428088042637
7611	44,90	1		159	8428088042644
7614	69,90	1		159	8428088042699
7625	89,90	1		159	8428088042651
7635	99,90	1		159	8428088042705
7680	244,00	1		159	8428088042712
7753-B	48,00	1	6	156	8428088042606
7757-B	28,60	1	12	156	8428088042552
7759-B	108,00	1	6	156	8428088042613
7760-B	29,60	1	12	156	8428088042569
7910-B	36,50	1	8	156	8428088042576
7915-B	73,00	1	6	156	8428088042583
7916	75,00	1	6	156	8428088042590
8839	7,21	50		129	8428088042095
8840	7,21	50		129	8428088039576
8841	5,18	50		129	8428088042102
8842	5,18	50		129	8428088042119
8847	5,18	50		129	8428088042126
8848	6,18	50		129	8428088042133
8849	6,18	50		129	8428088042140
9000	176,96	1		105	8428088034182
9001	201,60	1		105	8428088034199
9002	134,40	1		105	8428088034205
9003	220,64	1		105	8428088034212
9004	138,88	1		105	8428088034229
9005	246,40	1		105	8428088034236

Referencia	Precio	Unds. Caja pequeña	Unds. Embalaje	Página nº	Ean 13
9013	37,63	1		107	8428088034311
9014	221,76	1		105	8428088037114
9401-A	12,68	10	100	71/178	8428088039002
9460	17,52	10		76	8428088041692
9470	28,04	10		68	8428088041630
9480	21,79	10		70	8428088041647
10000	5,60	50		176	8428088043931
10001	36,00	10		172	8428088043788
10001-3	66,00	10		172	8428088039019
10001-5	78,00	10		172	8428088039026
10615	5,45	1 - 10	100	144	8428088042392
11002	6,52	50		133	8428088042164
11092-B	9,50	1-20	160	167	8428088001498
11092-N	9,50	1-20	160	167	8428088043054
11092-3-B	16,50	1-20	160	167	8428088043061
11092-3-N	16,50	1-20	160	167	8428088043078
11092-I-B	13,90	1	50	166	8428088042842
11092-I-N	13,90	1	50	166	8428088042859
11092-I-3-B	24,20	1	40	166	8428088042866
11092-I-3-N	24,20	1	40	166	8428088042873
11093-B	12,50	1-20	60	167	8428088001504
11093-N	12,50	1-20	60	167	8428088043085
11093-I-B	14,90	1	50	166	8428088042880
11093-I-N	14,90	1	50	166	8428088042897
11093-3-B	19,60	1-20	60	167	8428088043092
11093-3-N	19,60	1-20	60	167	8428088043108
11093-I-3-B	25,20	1	40	166	8428088042903
11093-I-3-N	25,20	1	40	166	8428088042910
11094-B	15,60	1-15	120	167	8428088001511
11094-N	15,60	1-15	120	167	8428088043115
11094-I-B	15,90	1	50	166	8428088042927
11094-I-N	15,90	1	50	166	8428088042934
11094-3-B	23,00	1-15	120	167	8428088043122
11094-3-N	23,00	1-15	120	167	8428088043139
11094-I-3-B	26,20	1	40	166	8428088042941
11094-I-3-N	26,20	1	40	166	8428088042958
11095-B	18,60	1-10	60	167	8428088001528
11095-N	18,60	1-10	60	167	8428088043146
11095-3-B	26,00	1-10	60	167	8428088043153
11095-3-N	26,00	1-10	60	167	8428088043160
11096-B	20,80	1-10	60	167	8428088001535
11096-N	20,80	1-10	60	167	8428088043177
11096-3-B	28,00	1-10	60	167	8428088043184
11096-3-N	28,00	1-10	60	167	8428088043191
11202	32,95	50		176	8428088043924
11294-R	4,94	50		150	8428088045232
11604	5,60	1 - 10	100	143	8428088042378
11616	5,60	1 - 10	100	143	8428088042347
12602	11,99	1 - 10	100	143	8428088042279
12610	11,99	1 - 10	100	143	8428088042309
14706	66,08	1	5	213	8428088020727
14708	48,15	1	10	213	8428088033222
14800	1,29	10		111	8428088006431

Referencia	Precio	Unds. Caja pequeña	Unds. Embalaje	Página nº	Ean 13
14805	2,29	10		111	8428088033239
14810	2,46	10		112/113	8428088006455
14815	4,16	10		114/115	8428088025913
14820	5,28	10		112/113	8428088006479
14822	10,18	10		114/115	8428088020734
14825	23,74	10		116	8428088020741
14826	54,22	10		113	8428088020758
14828	66,09	10		114/115	8428088020765
14830	61,37	1		114/115	8428088006493
14840	106,72	1		116	8428088006516
14850	66,70	1		116	8428088006530
14860	8,48	1		116	8428088006554
14870	72,86	1		116	8428088025944
14900	88,04	1		116	8428088006608
14905	8,77	10	60	111	8428088006615
14910	9,90	10	60	111	8428088006639
14915	11,55	10	30	111	8428088006646
14920	15,40	5	30	112	8428088006660
14925	17,60	5	25	112	8428088006677
14930	19,80	5	25	112	8428088006691
16105	9,90	1	50	112	8428088034458
16110	11,55	1	50	112	8428088008657
16115	15,40	1	40	112	8428088008664
16120	17,60	1	30	112	8428088008671
16125	22,00	1	30	112	8428088008688
16130	23,10	1	20	112	8428088008718
16310	26,40	5	25	113	8428088020895
16315	33,00	5	25	113	8428088008923
16320	39,60	1		113	8428088008947
16330	59,40	1		113	8428088008978
16340	84,70	1		113	8428088009005
16430	138,60	1		113	8428088009333
16440	149,60	1		113	8428088009364
16450	161,70	1		113	8428088020901
16510	55,44	1		114	8428088009456
16520	69,30	1		114	8428088009517
16540	368,50	1		114	8428088020956
16550	403,70	1		114	8428088009593
16560	462,00	1		114	8428088009616
16580	652,00	1		114	8428088020970
16640	566,50	1		115	8428088009739
16650	610,50	1		115	8428088009746
16660	638,00	1		115	8428088009760
21790	6,57	5	32	91/105	8428088041883
21790-T	4,99	10	160	95	8428088041944
22182	35,58	1	7	92/106	8428088041913
22197	43,12	1	5	92/106	8428088041890
22199	46,16	1	7	92/106	8428088041906
22297	45,12	1	10	92	8428088041937
22582	40,12	1	3	87	8428088041821
25330	2,00	10	225	93	8428088044884
25350	3,35	5	130	93	8428088044891
25757	4,23	50	100	84/98	8428088041753

Referencia	Precio	Unds. Caja pequeña	Unds. Embalaje	Página nº	Ean 13
25817	1,40	1	100	98	8428088041968
25827	1,80	1	100	88/98/107	8428088041845
25977	1,50	1	100	98/107	8428088041975
25997	2,84	1	100	98/107	8428088041982
26657	1,50	50	100	84	8428088041746
27080	3,92	10	90	39	8428088041227
27110	6,91	5	60	39	8428088041234
27120	8,84	5	40	39	8428088041241
27130	10,81	2	30	39	8428088041258
27401	9,97	1		51	8428088041463
27401-2	19,92	1		51	8428088041470
27401-3	26,98	1		51	8428088041487
27401-4	32,96	1		51	8428088041494
27401-6	46,96	1		51	8428088041500
27401-8	87,94	1		51	8428088041517
27901	19,00	1		51	8428088041524
27901-2	37,00	1		51	8428088041531
27901-3	53,00	1		52	8428088041548
27901-4	70,00	1		52	8428088041555
27901-6	99,00	1		52	8428088041562
27901-8	158,00	1		52	8428088041579
28110	6,91	10	60	40	8428088041296
28120	8,84	5	40	41	8428088041302
28130	10,81	2	30	41	8428088041319
28401	9,67	1		51	8428088044914
28401-2	19,62	1		51	8428088044921
28401-3	26,78	1		51	8428088044938
28401-4	32,86	1		51	8428088044945
28401-6	46,79	1		51	8428088044952
28401-8	87,74	1		51	8428088044969
28901	18,88	1		51	8428088044976
28901-2	36,88	1		51	8428088044983
28901-3	52,88	1		52	8428088044990
28901-4	69,90	1		52	8428088045003
28901-6	98,90	1		52	8428088045010
28901-8	157,90	1		52	8428088045027
29110	6,91	5	60	41	8428088041333
29120	8,84	1	40	42	8428088041340
29130	10,81	2	30	42	8428088041357
29401	9,67	1		51	8428088045034
29401-2	19,62	1		51	8428088045041
29401-3	26,78	1		51	8428088045058
29401-4	32,86	1		51	8428088045065
29401-6	46,79	1		51	8428088045072
29401-8	87,74	1		51	8428088045089
29901	18,88	1		51	8428088045096
29901-2	36,88	1		51	8428088045102
29901-3	52,88	1		52	8428088045119
29901-4	69,90	1		52	8428088045126
29901-6	98,90	1		52	8428088045133
29901-8	157,90	1		52	8428088045140
33004	2,23	1	10	20	8428088022066
33006	2,90	1	10	20	8428088022073

Referencia	Precio	Unds. Caja pequeña	Unds. Embalaje	Página nº	Ean 13
33010	4,24	1	10	20	8428088022097
33014	4,80	1	10	20	8428088022103
33018	6,05	1	10	20	8428088029119
33026	10,40	1	12	19	8428088040497
33028	6,93	1	10	21	8428088022110
33038	6,93	1	10	21	8428088029546
33042	11,75	1	12	21	8428088022127
33052	12,77	1	12	21	8428088022134
33104	2,34	1	10	20	8428088022141
33106	3,02	1	10	20	8428088022158
33110	4,47	1	10	20	8428088022165
33114	5,03	1	10	20	8428088022172
33118	6,93	1	10	20	8428088029126
33128	8,16	1	10	21	8428088022189
33138	8,16	1	10	21	8428088029553
33142	12,98	1	10	21	8428088022196
33152	13,99	1	12	21	8428088022202
35061	300,30	1		63	8428088033697
35062	280,50	1		63	8428088033703
35063	304,70	1		63	8428088033710
35064	380,60	1		63	8428088033727
35065	333,30	1		63	8428088033734
35066	324,50	1		63	8418088033741
35067	357,50	1		63	8428088033758
35068	330,00	1		63	8428088033765
35069	330,00	1		63	8428088033772
35090	48,40	1		58	8428088035660
35091	46,20	1		58	8428088035677
35092	48,40	1		58	8428088035684
35093	48,40	1		58	8428088035691
35094	50,60	1		58	8428088035707
35095	51,70	1		58	8428088035714
35101	75,90	1		58	8428088033789
35102	78,10	1		58	8428088033796
35103	81,40	1		58	8428088033802
35104	75,90	1		58	8428088033819
35105	81,40	1		59	8428088033826
35106	93,50	1		59	8428088033833
35107	97,90	1		59	8428088033840
35108	97,90	1		59	8428088033857
35111	184,80	1		61	8428088033864
35112	187,00	1		61	8428088033871
35113	190,30	1		61	8428088033888
35114	243,10	1		61	8428088033895
35115	228,80	1		61	8428088033901
35116	220,00	1		61	8428088033918
35117	203,50	1		61	8428088033925
35118	211,20	1		61	8428088033932
35121	75,90	1		60	8428088037732
35122	78,10	1		60	8428088037749
35123	82,50	1		60	8428088037756
35124	75,90	1		60	8428088037763
35125	82,50	1		60	8428088037770

Referencia	Precio	Unds. Caja pequeña	Unds. Embalaje	Página nº	Ean 13
35126	93,50	1		60	8428088037787
35127	94,60	1		60	8428088037794
35128	99,00	1		60	8428088037800
35201	210,10	1		62	8428088033949
35202	214,50	1		62	8428088033956
35203	218,90	1		62	8428088033963
35204	269,50	1		62	8428088033970
35205	242,00	1		62	8428088033987
35206	236,50	1		62	8428088033994
35207	220,00	1		62	8428088034007
35208	231,00	1		62	8428088034014
35290	104,50	1		59	8428088035721
35291	97,90	1		59	8428088035738
35292	97,90	1		59	8428088035745
35293	94,60	1		59	8428088035752
35294	97,90	1		59	8428088035769
35295	88,00	1		59	8428088035776
37080	3,69	10	100	39	8428088041210
38080	3,69	10	120	40	8428088041289
39080	3,69	10	120	41	8428088041326
42300	15,90	5	60	26	8428088017451
42303	18,00	5	60	26	8428088017482
42304-1	10,80	5	60	25	8428088038418
42304-2	10,80	5	60	25	8428088014931
42304-4	10,80	5	60	25	8428088014948
42306	11,00	5	60	25	8428088017512
42308	11,00	5	60	26	8428088040480
42310	22,00	2	40	26	8428088017536
42311	28,00	2	30	26	8428088017543
42312	15,90	5	45	26	8428088017550
42316	22,00	2	48	26	8428088040497
42319	27,00	2	30	26	8428088017567
42320	37,80	2	15	26	8428088040503
42408	11,00	5	60	23	8428088040442
42412	16,00	5	60	23	8428088040459
42416	27,00	5	60	23	8428088040466
42419	29,00	5	60	23	8428088040473
42448	0,34	100		27	8428088017642
42490	17,00	2	20	23	8428088017659
42494	21,00	2	28	23	8428088017666
42506	32,00	1	24	23	8428088017703
71165	7,45	10	100	44	8428088039620
76100	293,00	1		159	8428088042668
76150	379,00	1		159	8428088042675
76200	499,00	1		159	8428088042682
81265	6,00	10	100	45	8428088039637
165100	755,00	1		114	8428088020925
168080	1221,00	1		115	8428088021052
168100	1320,00	1		115	8428088042026
168120	1408,00	1		115	8428088042033
168150	1540,00	1		115	8428088042040
271165	20,79	1	45	43	8428088036810
271165-2	32,34	1	45	43	8428088041418

Referencia	Precio	Unds. Caja pequeña	Unds. Embalaje	Página nº	Ean 13
281265	33,50	1	45	43	8428088037565
281265-2	45,05	1	45	43	8428088038715
2601230	10,30	1 - 10	100	143	8428088042361
2601239	7,40	1 - 10	100	143	8428088042354
2601243	6,50	1 - 10	100	143	8428088042385
2601412	8,75	1 - 10	100	144	8428088042408
2601457	9,00	1 - 10	100	143	8428088042323
2601490	9,50	1 - 10	100	143	8428088042330
2601671	10,40	1 - 10	100	144	8428088042415
2601672	12,25	1 - 10	100	144	8428088042422
2601824	23,45	1 - 10	100	144	8428088042439
2601831	12,25	1 - 10	100	144	8428088042446
2601901	11,50	1 - 10	100	143	8428088042262
2601905	9,50	1 - 10	100	143	8428088042316
2601908	8,98	1 - 10	100	143	8428088042286
2601910	11,50	1 - 10	100	143	8428088042293
AE-1517-B	1,57		50	276	8428088027993
AE-2010-B	1,68		50	276	8428088028006
AE-2517-B	1,79		50	276	8428088028013
AE-3010-B	1,90		50	276	8428088028020
AE-4017-B	3,92		50	276	8428088028037
AE-4040-B	4,70		50	276	8428088028044
AE-6040-B	5,60		50	276	8428088028051
AE-7020-B	10,08		25	276	8428088028068
AE-8040-B	13,44		10	276	8428088029102
AE-10040-B	29,88		10	276	8428088044808
AI-1517-B	1,57		50	277	8428088028075
AI-2010-B	1,68		50	277	8428088028082
AI-2517-B	1,79		50	277	8428088028099
AI-3010-B	1,90		50	277	8428088028105
AI-4017-B	3,92		50	277	8428088028112
AI-4040-B	4,70		50	277	8428088028129
AI-6040-B	5,60		50	277	8428088028136
AI-7020-B	10,08		25	277	8428088028143
AI-8040-B	13,44		10	277	8428088003393
AI-10040-B	29,88		10	277	8428088044815
AP-1517-B	1,57		50	278	8428088028167
AP-2010-B	1,68		50	278	8428088028174
AP-2517-B	1,79		50	278	8428088028181
AP-3010-B	1,90		50	278	8428088028198
AP-4017-B	3,92		50	278	8428088028204
AP-4040-B	4,70		50	278	8428088028211
AP-6040-B	5,60		50	278	8428088028228
AP-7020-B	16,80		25	278	8428088028235
AP-8040-B	13,44		10	278	8428088002747
AP-10040-B	29,88		10	278	8428088044822
CN-1207-B	2,69		180m	275	8428088035783
CN-1517-B	3,92		60m	275	8428088028242
CN-1610-B	2,91		100m	275	8428088035806
CN-2010-B	4,37		50m	275	8428088028259
CN-2517-B	5,60		50m	275	8428088028266
CN-3010-B	5,71		40m	275	8428088028273
CN-325-4	13,44		10	281	8428088028280

Referencia	Precio	Unds. Caja pequeña	Unds. Embalaje	Página nº	Ean 13
CN-4017-B	8,96		30m	275	8428088028297
CN-4040-B	10,64		80m	275	8428088028303
CN-6040-B	15,68		50m	275	8428088028310
CN-7020-B	17,92		40m	275	8428088028327
CN-8040-B	21,28		40m	275	8428088028334
CN-10040-B	49,00		30m	275	8428088044792
CN-873-IN-20	14,56		5	281	8428088028341
CN-873-TC-20	17,92		2	281	8428088028358
FT8-18	3,61	1	25	144	8428088042453
FT8-36	3,81	1	25	144	8428088042460
FT8-58	7,95	1	25	144	8428088042477
GOMA100	8,00	1Kg	10Kg	88	8428088041869
GT-1517-B	1,57		50	279	8428088028419
GT-2010-B	1,68		50	279	8428088028426
GT-2517-B	1,79		50	279	8428088028433
GT-3010-B	1,90		50	279	8428088028440
GT-4017-B	3,92		50	279	8428088028457
GT-4040-B	4,70		50	279	8428088028464
GT-6040-B	5,60		50	279	8428088028471
GT-7020-B	17,92		25	279	8428088028488
GT-8040-B	14,56		10	279	8428088002839
GT-10040-B	29,88		10	279	8428088044839
GU-1517-B	1,57		50	280	8428088028495
GU-2010-B	1,68		50	280	8428088028501
GU-2517-B	1,79		50	280	8428088028518
GU-3010-B	1,90		50	280	8428088028525
GU-4017-B	3,92		50	280	8428088028532
GU-4040-B	4,70		50	280	8428088028549
GU-6040-B	5,60		50	280	8428088028556
GU-7020-B	10,08		50	280	8428088028563
GU-8040-B	13,44		10	280	8428088029133
GU-10040-B	29,88		10	280	8428088044846
TT-1517-B	1,57		50	280	8428088028969
TT-2010-B	1,68		50	280	8428088028976
TT-2517-B	1,79		50	281	8428088028983
TT-3010-B	1,90		50	281	8428088028990
TT-4017-B	3,92		50	281	8428088029003
TT-4040-B	4,70		50	281	8428088029010
TT-6040-B	5,60		50	281	8428088029027
TT-7020-B	10,08		25	281	8428088029034
TT-8040-B	13,44		10	281	8428088029140
TT-10040-B	29,88		10	281	8428088044853

CONDICIONES GENERALES DE VENTA

* Las presentes Condiciones Generales de Venta serán de aplicación para todos aquellos pedidos solicitados por escrito ó telefónicamente a I. JANGAR, S.A. También serán de aplicación a aquellos pedidos solicitados a cualquier Agente ó representante de I.JANGAR, S.A., incluso los transmitidos verbalmente.

* Los precios de venta a aplicar serán los vigentes en la fecha del pedido, publicados en una tarifa P.V.P. Debidamente identificada. Se aplicarán los descuentos acordados en cada caso.

* Nuestros precios incluyen un embalaje estándar. Los pedidos deben ser siempre en múltiplos de unidades de embalaje.

I. JANGAR, S.A. Se reserva el derecho a modificar las unidades solicitadas de cualquier referencia, si éstas no se ajustan a múltiplos de embalaje. Asimismo, se reserva el derecho de modificar el diseño, composición o características de los artículos sin previo aviso.

* Los precios indicados se entienden para las mercancías puestas en nuestros almacenes, en la Península. Salvo error tipográfico.

* Las mercancías se facturarán al precio en vigor a la fecha de recepción del pedido.

* Son a cargo del comprador los impuestos que graven la operación de venta.

* En los precios indicados no está incluido el IVA que se cargará aparte al tipo vigente en cada momento.

* Los envíos serán realizados, en el Municipio, para pedidos superiores de 250 € netos (impuestos excluidos) a PORTES PAGADOS. Los envíos serán realizados fuera del Municipio y dentro de la Península, para pedidos superiores a 800 € netos (impuestos excluidos) a PORTES PAGADOS. Los envíos serán realizados a Baleares, para pedidos superiores a 1.000 € netos (impuestos excluidos) a PORTES PAGADOS.

Los envíos a Canarias, Ceuta y Melilla serán siempre a PORTES DEBIDOS.

Los portes por envíos urgentes y aquellos en los que el cliente solicite un medio ó Compañía determinada para la entrega, serán a cargo del comprador.

* Las Compañías de transporte son las responsables de los daños durante el viaje. Al hacerse cargo de la mercancía, y en presencia del transportista, el comprador comprobará que la misma no presenta señal alguna de violación, avería ó rotura. En caso contrario se efectuará reclamación por escrito a la Agencia que realizó el transporte, en un plazo máximo de 24 horas.

* I.JANGAR, S.A. Se reserva el derecho a efectuar la entrega de las cantidades objeto del pedido en uno ó varios envíos, procediéndose a la facturación y cobro en las condiciones convenidas.

* Cualquier devolución de material deberá ser siempre autorizada por la Dirección Comercial de I. JANGAR, S.A.

* Toda devolución autorizada deberá viajar siempre libre de portes, descontándose el costo del transporte en el correspondiente abono en caso contrario. En cualquier caso, la devolución deberá realizarse como máximo en período de 15 días desde la fecha del pedido, salvo acuerdos.

Toda mercancía devuelta tendrá una depreciación mínima del 25% de su valor por revisión y puesta en servicio. Esta depreciación podrá ser mayor en función de su estado ó manipulación.

El material será abonado al precio que fue cargado en factura el día de su compra, excepto si algún material devuelto ha sufrido un bajada de precios en tarifa general, entonces será abonado al nuevo precio inferior al de la compra efectuada en su día.

* El precio estipulado será pagado por el COMPRADOR en las fechas fijadas. En ningún caso se sobrepasarán los 60 días según LEY 15/2010 del 5 Julio de 2010.

En el caso de que I.JANGAR, S.A. Acepte un aplazamiento superior de algunos de los pagos, el COMPRADOR se compromete a aceptar el importe de los intereses y gastos que se acarrean

* I.JANGAR, S.A. No acepta ninguna penalización económica por retrasos en los plazos de entrega, salvo que exista un contrato escrito y aceptado que lo indique.

* I.JANGAR, S.A. Se reserva el dominio y propiedad de la mercancía hasta el pago total de la misma por el comprador.

* En caso de falta de pago total ó parcial en los plazos estipulados, el comprador se hará cargo de los intereses y gastos originados por la demora habida, sin perjuicio de que I.JANGAR, S.A. Ejercite las acciones legales que estime oportunas, incluida la recuperación de la mercancía e indemnizaciones por daños y perjuicios.

En caso de litigio, el COMPRADOR se someterá a la Jurisdicción de los Tribunales de ZARAGOZA, con renuncia expresa a cualquier otro fuero.